



Catálogo de Productos 2021



Simbología



EHS (Ergonomic Handling System)
Sistema que, aplicado a los mandos de algunas máquinas, proporciona un uso más simple y con menor esfuerzo.



Gasoline
Motor con alimentación a gasolina.



Diesel
Motor con alimentación diesel.



Original accessories and spare parts
Marca de calidad que identifica a los repuestos y accesorios originales de Emak. Diseñados con los más altos estándares de calidad, garantizan mejor funcionamiento de la máquina y más tiempo de vida útil.

Índice

	Estructura de la empresa	4	
	Motoazadas	8	
	Motocultivadores	20	
	Desbrozadoras de ruedas	56	
	Segadoras	62	
	Motocarretillas	104	
	Motores Emak Línea Agricultura	118	
	Motores Emak Línea Jardinería	126	



El grupo Emak

Nuestra Visión

"Soluciones innovadoras con el mejor valor para el cliente"

Nos proponemos ser actores de primera fila en el desarrollo, la producción y la distribución mundial de máquinas, componentes y accesorios para jardinería, agricultura, actividad forestal e industria, con una oferta cualificada de tecnología y servicio que mejore el trabajo de nuestros clientes y les garantice el mayor valor.



La Estructura

El **Grupo Emak** se dedica al desarrollo, la producción y la comercialización a nivel mundial de una amplia gama de productos en tres sectores de negocio:

Máquinas de uso al aire libre

- Productos para jardinería, actividades forestales y agricultura, como desbrozadoras, cortacéspedes, tractores, motosierras, motozadas y motocultores.

Bombas e hidrolimpiadoras

- Productos para la agricultura, como bombas centrífugas y de membrana para tratamientos y desherbado.
- Productos para la industria, que incluyen bombas industriales y equipos de alta y muy alta presión.
- Productos para la limpieza, como hidrolimpiadoras profesionales y semiprofesionales, máquinas lavadoras/secadoras de suelos y aspiradores.

Componentes y Accesorios

- Hilo y cabezales de desbrozadoras, accesorios para motosierras, pistolas, válvulas y boquillas de hidrolimpiadoras, además de productos para labores en la tierra y agricultura de precisión (sensores y ordenadores).

El grupo ocupa a **2000 empleados**.



El grupo Emak

Divisiones y Gama de Productos

Outdoor Power Equipment

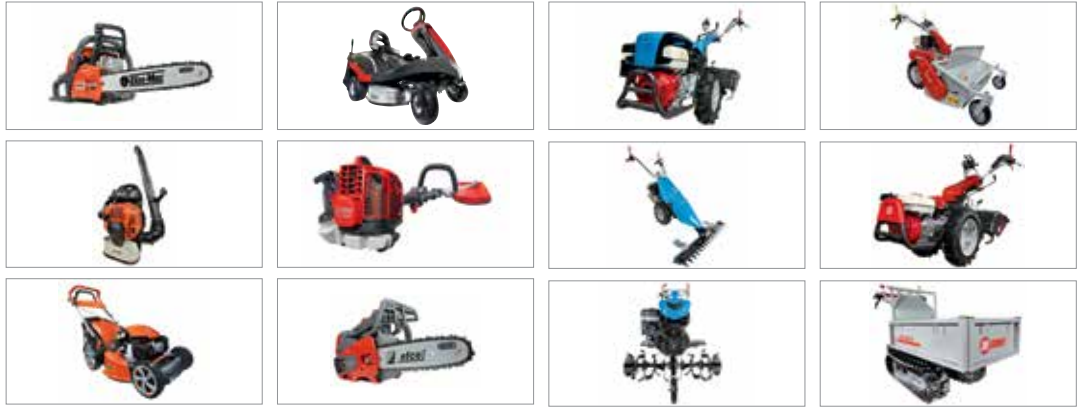

Bombas e Hidrolimpiadoras



Componentes y Accesorios



Outdoor Power Equipment

Nuestra Pasión

El verde de **Emak** es certeza de calidad, de innovación y de amplitud de gama. Está hecho con cuidado y respeto, pasión y diseño. Es por ello que **Emak**, a través de sus marcas **Efco**, **Oleo-Mac**, **Bertolini** y **Nibbi**, es un punto de referencia para los profesionales y entusiastas del mantenimiento de espacios verdes. Una pasión en clave italiana con más de 50 años de experiencia. Hay un **Emak** para cada uno.



La Estructura

Emak opera en el sector de **Máquinas de uso al aire libre** a través de **9** compañías dedicadas al desarrollo, la producción y la comercialización de productos para jardinería, actividades forestales y pequeñas labores de agricultura, como desbrozadoras, cortacéspedes, tractores, motosierras, motoazadas y motocultores.



Los Números

4	marcas comerciales
4	fábricas
8	países con presencia directa
~800	empleados
150	distribuidores
115	países de operación
22	familias de productos
250	modelos



Outdoor Power Equipment

Gama de Productos y Accesorios

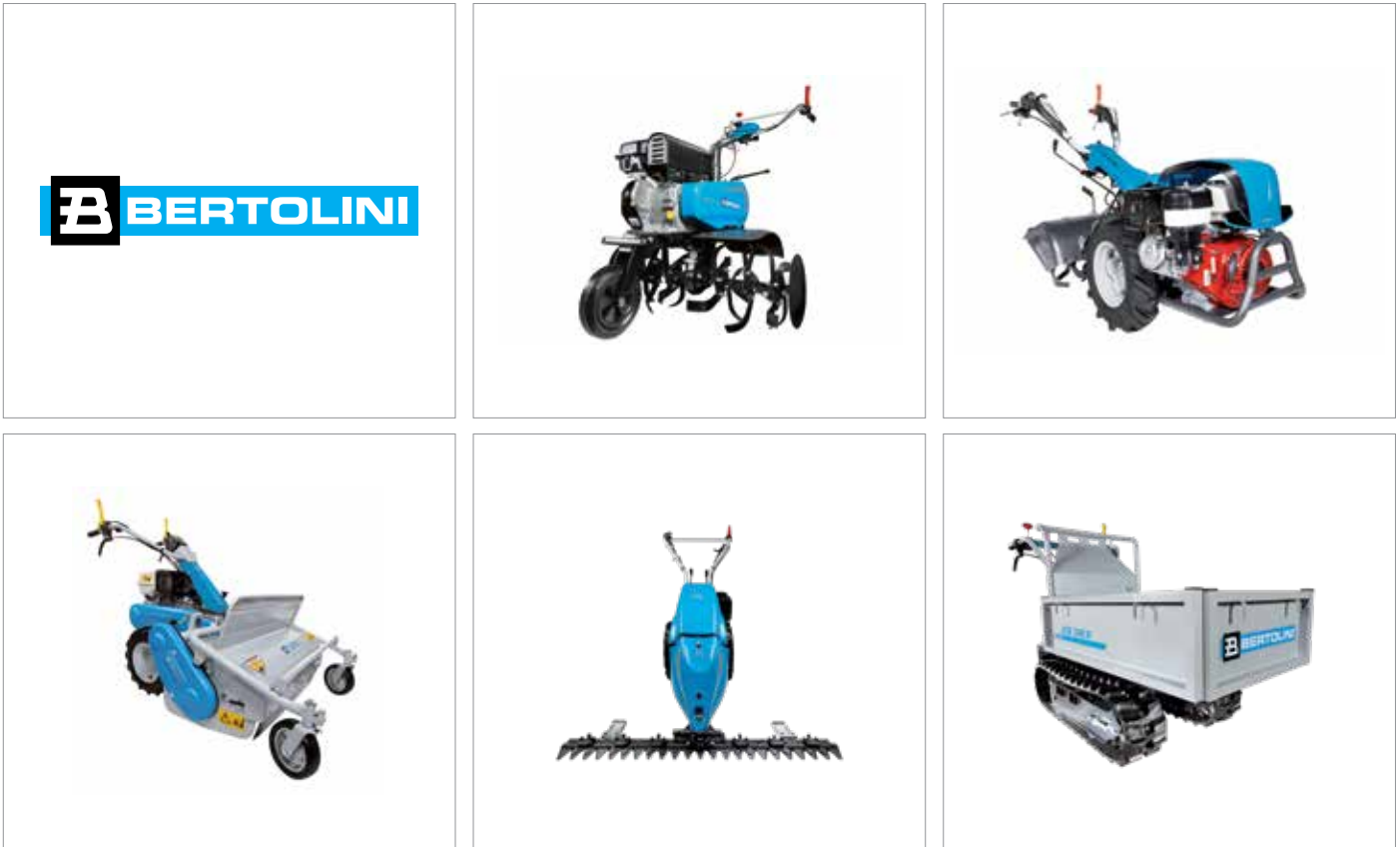

El minucioso proceso de desarrollo de producto implementado por Bertolini ha resultado en una **gama de productos realmente completa y constantemente actualizada, adecuada para el cuidado del suelo agrícola y el mantenimiento de parques y jardines** y capaz de responder a las necesidades de cualquier clase de usuario. Los productos difieren de acuerdo con el uso para el que han sido diseñados, pero todos presentan los mismos altos estándares de calidad en términos de prestaciones, fiabilidad, confort y seguridad.

Home-plus



Home-plus

Gama de máquinas para uso privado, apropiadas para el cuidado y la limpieza del jardín, corte de setos o pequeños troncos y actividades de bricolaje en general. El bajo peso y el tamaño reducido simplifican el manejo. Fáciles de poner en marcha, de utilizar y de mantener, son los instrumentos ideales para realizar de manera rápida y precisa numerosas labores en el exterior de la casa.

Tough-tech



Tough-tech

Robustas y fiables, estas máquinas están diseñadas para un uso intenso y frecuente en ámbito rural, para la limpieza de terrenos incultos, la poda, el corte de leña y el tratamiento de cultivos con productos químicos. Por sus excelentes materiales y su tecnología avanzada, garantizan elevado rendimiento y larga duración.

Sharp-pro



Sharp-pro

Ideales para el trabajo profesional, estas máquinas se distinguen por la robustez de sus componentes, las altas prestaciones y la durabilidad. Están realizadas con materiales específicos que garantizan calidad constante incluso en los trabajos más intensos y prolongados, en las actividades forestales y en la limpieza de terrenos incultos y del sotobosque.

Especialistas en la labranza de la tierra.
Potentes y resistentes en las grandes superficies, prácticas y fiables en los huertos y jardines privados: una amplia gama para todas las exigencias.

PRIVADO**155****195 S****INTENSIVO****205 S****PROFESIONAL****215****218****DATOS TÉCNICOS**

marchas



potencia



fresa



Motoazadas

Motoazada para uso privado

155

Ideal para usuarios particulares que deben preparar huertos o parterres para la siembra. Se caracteriza por una excelente combinación de maniobrabilidad y facilidad de uso.



Rueda trasera para transportar la máquina.



Regulador de velocidad con sistema on-off integrado y palanca de mando de la fresa al alcance de la mano.



Fresa con tres elementos por lado, de 46 cm, reducible a 32-22 cm.

155

Alimentación	Motor	Modelo	Cilindrada	Potencia	Arranque	Código
gasoline	Emak	K 300 H OHV	80 cm ³	2,4 HP	autorretráctil	68569001E5

Detalle de accesorios

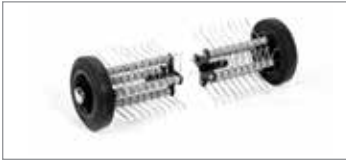

Escarificador
 Código **69209018**
 (precisa portaherramientas **69209087**)



Cambio:

1 velocidad (1 adelante)

Vueltas de fresa con motor 3400 rpm

159

Dimensiones (mm)

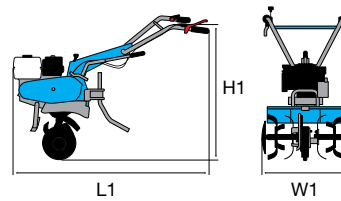

L1	1150
H1	1000
W1	460-320-220

Transmisión	de cadena
Embrague	de correa con tensor
Manillar	con regulación vertical 3 posiciones
Fresa	46 cm, reducible 32-22 cm
Toma de fuerza	no
Espolón	sí
Enganche de remolque	no
Rueda de transporte	sí
Peso	27 kg

Motoazada para uso privado

195 S



Maniobrable y fácil de utilizar, es la mejor solución para particulares que deben preparar terrenos blandos antes de la siembra.



Rueda frontal para transportar la máquina. Se levanta fácilmente, sin herramientas, para facilitar la labor en la tierra.

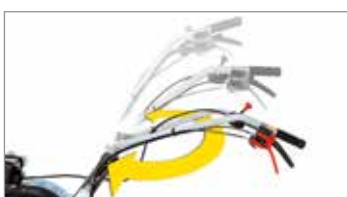

Manillar con regulación horizontal y vertical para trabajar en la postura correcta.



Fresa con tres elementos por lado, de 82 cm, con discos laterales de protección.

195 S

Alimentación	Motor	Modelo	Cilindrada	Potencia	Arranque	Código
gasoline	Emak	K 800 HT OHV	182 cm ³	5,7 HP	autorretráctil	68599001E5A

Detalle de accesorios



Surcador
Código **69209081**
(precisa portaherramientas **69209087**)



Arado
Código **69209082**
(precisa portaherramientas **69209087**)



Arrancadora de patatas
Código **69209083**
(precisa portaherramientas **69209087**)



Portaherramientas
Código **69209087**



Par de ruedas metálicas
Código **69209084**



Cambio:

2 velocidades (1 adelante + 1 atrás)

Vueltas de fresa con motor 3400 rpm

159 **1** **1R** 66

Dimensiones (mm)

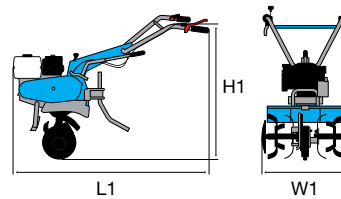

L1	1400
H1	800
W1	820-550

Transmisión	de cadena
Embrague	de correa con tensor
Manillar	con regulación vertical y horizontal
Fresa	82 cm, reducible 55-35 cm, con discos laterales de protección
Toma de fuerza	no
Espolón	sí
Enganche de remolque	sí
Rueda de transporte	sí
Peso	57 kg

Motoazada para uso intensivo

205 S



Ideal para particulares que deben preparar la tierra antes de la siembra. Con dos marchas de avance y una de retroceso para afrontar las labores más difíciles.



Selector de marchas externo, práctico y ergonómico. Portaherramientas integrado y espón regulable en profundidad.



El manillar se regula en sentido horizontal y vertical con una cómoda palanca situada al alcance de la mano, para trabajar siempre en la postura correcta.



Fresa de 85 cm (reducible a 60-35 cm), cuchillas reforzadas y discos de protección laterales.

205 S

Alimentación	Motor	Modelo	Cilindrada	Potencia	Arranque	Código
gasoline	Emak	K 800 HC OHV	182 cm ³	5,7 HP	autorretráctil	68589010E5

Detalle de accesorios

	Surcador Código 69209081
	Arado Código 69209082
	Arrancadora de patatas Código 69209083
	Par de ruedas metálicas Código 69209116
	Par de ruedas de goma 3.50-6\"/> Código 69209089
	Par de ruedas de goma 3.50-8\"/> Código 69209114



Cambio:

3 velocidades (2 adelante + 1 atrás)

Vueltas de fresa con motor 3400 rpm

83	1	1R	62
114	2		

Dimensiones (mm)

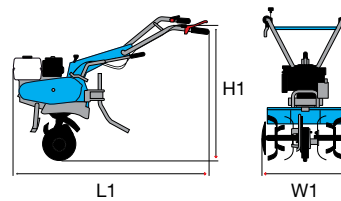

L1	1630
H1	1050
W1	850-600-350

Transmisión	de engranajes en baño de aceite y cadena
Embrague	de correa con tensor
Manillar	con regulación vertical y horizontal
Fresa	85 cm, reducible a 60-35 cm, con discos laterales de protección
Toma de fuerza	no
Espolón	sí, regulable en profundidad
Enganche de remolque	sí, con portaherramientas integrado
Rueda de transporte	sí
Peso	63 kg

Motoazada profesional

215



Modelo sumamente fiable, compacto y manejable. Diseñado para profesionales de la agricultura y expertos en el mantenimiento de zonas verdes. La transmisión directa por engranajes y el embrague cónico lo hacen extremadamente resistente a los esfuerzos durante el trabajo y, al mismo tiempo, cómodo de usar.



Transmisión directa por engranajes en el cigüeñal, muy resistente al esfuerzo.



Versatilidad gracias al cambio de 3 velocidades (2 hacia delante y 1 hacia atrás) que asegura resultados excelentes con cualquier tipo de sustrato.



Transmisión de engranajes en baño de aceite, resistente y de bajo mantenimiento.

215

Alimentación	Motor	Modelo	Cilindrada	Potencia	Arranque	Código
gasoline	POWERED BY HONDA	GX 160 OHV	163 cm ³	4,8 HP	autorretráctil	68649020E5
gasoline	POWERED BY HONDA	GX 200 OHV	196 cm ³	5,8 HP	autorretráctil	68649051E5
gasoline	Emak	K 800 H OHV	182 cm ³	5,7 HP	autorretráctil	68649034E5
diesel	Emak	K 7000 HD	349 cm ³	6,7 HP	autorretráctil	68649049E5

Detalle de accesorios

	Par de ruedas laterales de desplazamiento Ø 420 mm Código 68600001
	Surcador regulable Código 68600006
	Brida para ruedas Código L0093800
	Par de ruedas de goma 4.00-8" Disco fijo Código 69209025B (precisa cubos L0093800)
	Par de ruedas metálicas Ø 410x60 mm Código L0756011 (precisa cubos L0093800)



Cambio:

3 velocidades (2 adelante + 1 atrás)

Vueltas de fresa con motor 3600 rpm

87	1	1R	48
147	2		

Dimensiones (mm)

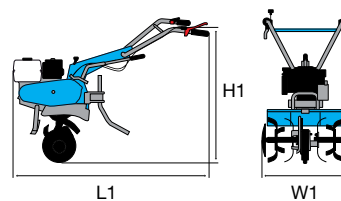

L1	1350
H1	800
W1	870-600

Transmisión	de engranajes en baño de aceite
Embrague	cónico en baño de aceite
Manillar	con regulación vertical y horizontal
Fresa	87 cm, reducible a 60 cm, con discos laterales de protección
Toma de fuerza	sí, independiente de 2100 r/min
Espolón	sí
Enganche de remolque	sí
Rueda de transporte	sí
Peso	80 kg con motor de gasolina – 90 kg con motor diésel

Motoazada profesional

218



Modelo diseñado para profesionales de la agricultura y la jardinería. La transmisión directa por engranajes en el cigüeñal lo hace resistente al esfuerzo durante las labores en terrenos duros.



Transmisión directa por engranajes en el cigüeñal, con embrague multidisco en baño de aceite.



Gran versatilidad gracias al cambio de 4 velocidades (3 hacia delante y 1 hacia atrás) que asegura resultados excelentes con cualquier consistencia de la tierra.

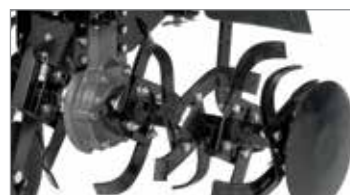

Transmisión de engranajes en baño de aceite, resistente y de bajo mantenimiento.

218

Alimentación	Motor	Modelo	Cilindrada	Potencia	Arranque	Código
gasoline	Emak	K 900 HR OHV	252 cm ³	7,0 HP	autorretráctil	68579001E5S1
diesel	Emak	K 7000 HDR	349 cm ³	6,7 HP	autorretráctil	68579002E5AS1

Detalle de accesorios

	Surcador Código 69209081
	Arado Código 69209082
	Arrancadora de patatas Código 69209083
	Par de ruedas metálicas Código 69209122
	Par de ruedas de goma 3.50-8\"/> Código 69209123



Cambio:

4 velocidades (3 adelante + 1 atrás)

Vueltas de fresa con motor 3600 rpm

58	1	1R	44
102	2		
140	3		

Dimensiones (mm)

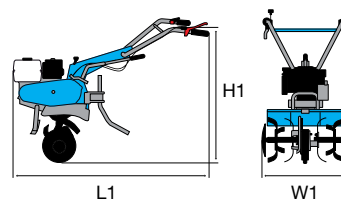

L1	1500 (gasoline) 1700 (diesel)
H1	1100
W1	1000-820-600

Transmisión	de engranajes en baño de aceite
Embrague	multidisco en baño de aceite
Manillar	con regulación vertical y horizontal
Fresa	100 cm, reducible a 80-60 cm, con discos laterales de protección
Toma de fuerza	sí, 3600 r/min
Espolón	sí, regulable en profundidad
Enganche de remolque	sí, con portaherramientas integrado
Rueda de transporte	sí (versión diésel con caballete frontal)
Peso	96 kg con motor de gasolina – 131 kg con motor diésel

Potentes y fiables, manejables, reversibles y plurifuncionales, representan la solución ideal para cualquier tipo de trabajo en cualquier estación.

PRIVADO



400

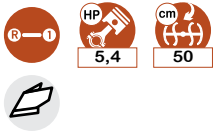

INTENSIVO



405 S



PROFESIONAL



417 S



401 S



407 S



418 S



413 S



DATOS TÉCNICOS



ACCESORIOS OPCIONALES





Motocultivadores

Motocultivador para uso privado

400

Ideal para usuarios privados con pequeños huertos o jardines que precisan mantenimiento periódico del suelo antes de la siembra, incluso en condiciones particularmente difíciles. La fresa de trabajo que gira en sentido opuesto al de avance de las ruedas y la sensible reducción de las vibraciones percibidas por el usuario aseguran el máximo control de la máquina.



Fresa de 50 cm en contrarrotación que facilita el trabajo en suelos difíciles.



Ruedas de gran tamaño para mayor agilidad de maniobra.



Regulación de la profundidad de la fresa para utilizarla en cualquier tipo de terreno.

400

Alimentación	Motor	Modelo	Cilindrada	Potencia	Arranque	Código
gasoline	Emak	K 700 H OHV	182 cm ³	5,4 HP	autorretráctil	68369001E5

Detalle de accesorios



Surcador retrofresa
Código 69209111



Par de ruedas metálicas
Ø 370 mm
Código L0051200



VERSIÓN MOTOCULTIVADORA

Cambio/ Velocidad (km/h):

2 velocidades (1 adelante + 1 atrás) con ruedas 4.00-8"

Velocidades (km/h):

1,45 **1** **1R** 2,64

Dimensiones (mm)

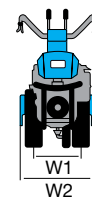
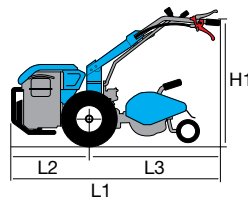

L1	1650
L2	540
L3	1110
H1	960
W1	430
W2	500

Transmisión	de engranajes en baño de aceite
Embrague	de acoplamiento directo
Manillar	regulable verticalmente
Inversor de marcha	no
Diferencial	no
Frenos	no
Toma de fuerza	sincronizada con marcha adelante
Conexión de accesorios	no
Enganche de remolque	no
Capó	no
Peso	75 kg (máquina completa)

Motocultivador para uso privado

401 S



Diseñada para particulares exigentes que cultivan huertos domésticos, esta máquina ofrece la mejor combinación de funcionalidad, facilidad de uso y seguridad.



Mando de activación de la toma de fuerza directamente en el manillar.



Manillar regulable vertical y horizontalmente, reversible a 180°, con dispositivo antivibración para un uso más cómodo.



Conexión rápida QuickFit integrada que permite cambiar los aperos sin herramientas.

401 S

Alimentación	Motor	Modelo	Cilindrada	Potencia	Arranque	Código
gasoline	POWERED BY HONDA	GX 160 OHV	163 cm ³	4,8 HP	autorretráctil	68319100E5
gasoline	Emak	K 800 H OHV	182 cm ³	5,7 HP	autorretráctil	68319102E5

Detalle de accesorios



Fresa Ø 280, 50-(35) cm
12 cuchillas
conexión para **QuickFit**
(reducible 35 cm con kit
L0116300)
Código **69219110**



Surcador retrofresa
Código **L0050600**



Escoba L 80 - Ø 35 cm
Regulación horizontal y vertical
Código **L0070000**



VERSIÓN MOTOCULTIVADORA

Cambio/ Velocidad (km/h):

2 velocidades (1 adelante + 1 atrás) con ruedas 4.00-8"

Velocidades (km/h): 1,18 **1** **1R** 3,07

Dimensiones (mm)

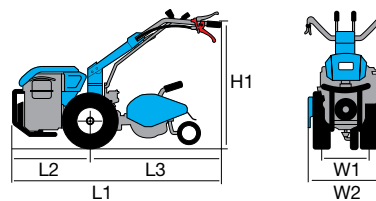

L1	1440
L2	470
L3	970
H1	230-1050
W1	380
W2	350-600

VERSIÓN SEGADORA

Cambio/ Velocidad (km/h):

2 velocidades (1 adelante + 1 atrás) con ruedas 4.00-8"

Velocidades (km/h): 3,07 **1** **1R** 1,18

Dimensiones (mm)

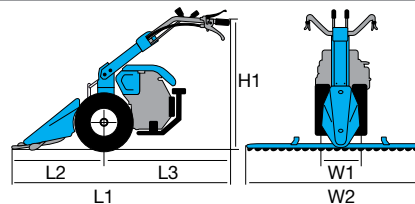









L1	1465
L2	600
L3	865
H1	345-1150
W1	380
W2	900-1117

Transmisión	de engranajes en baño de aceite
Embrague	multidisco en seco
Manillar	regulable vertical y horizontalmente, reversible a 180°, con dispositivo antivibración
Inversor de marcha	no
Diferencial	no
Frenos	no
Toma de fuerza	independiente de 1004 r/min
Conexión de accesorios	QuickFit de serie integrado
Enganche de remolque	opcional
Capó	no
Peso	75 kg (con motor diésel, fresa y ruedas)

Accesorios



401 S

Accesorio			Opcional accesorio		
Fresas					
	Fresa Ø 280, 50-(35) cm 12 cuchillas conexión para QuickFit (reducible 35 cm con kit L0116300)	69219110		Rueda de sostén	Z0020368
				Surcador retrofresa	L0050600
	Fresa Ø 280, 60-50-(35) cm 16 cuchillas conexión para QuickFit (reducible 35 cm con kit L0116300)	69219107		Rueda de sostén	Z0020368
				Surcador retrofresa	L0050600
Ruedas de goma					
	Par de ruedas de goma 4.00x8" Disco fijo Conexión rápida	69209020A		Par de cadenas para nieve	L1055015
				Par de espaciadores L 100 mm	69209096
Ruedas metálicas					
	Par de ruedas metálicas Ø 370 mm	L0051200			



Accesorios

Accesorio			Opcional accesorio		
Enganche de remolque					
	Enganche de remolque	L0060900			
Portaherramientas regulable					
	Portaherramientas regulable (precisa gancho de remolque L0060900)	L0103400		Arado de una reja	L0100000
				Surcador	L0103200
Movimiento de la barra					
	Movimiento excéntrico	69229091		0,92 m Lastrón completo central Dientes especiales	69222011
Escoba frontal					
	Escoba L 80-Ø 35 cm Regulación horizontal y vertical	L0070000			

Motocultivador para uso intensivo

405 S



Diseñada para pequeñas y medianas extensiones, esta máquina combina eficacia y resistencia con prestaciones profesionales y gran facilidad de maniobra, lo que la hace perfecta para particulares exigentes y agricultores. La amplia gama de accesorios, como fresas, barras segadoras, escobas y turbinas de nieve, cubre todas las necesidades de quienes buscan una máquina multifunción que sea segura y fácil de usar.



Manillar regulable vertical y horizontalmente, reversible a 180°, con dispositivo antivibración para un uso más cómodo.



El sistema EHS asegura un uso más fácil con menor esfuerzo.



Práctico inversor de marcha que permite pasar rápidamente a la marcha atrás desde cualquier velocidad: la máquina resulta fácilmente manejable incluso con la fresa y demás accesorios.



405 S

Alimentación	Motor	Modelo	Cilindrada	Potencia	Arranque	Notas	Código
gasoline	POWERED by HONDA	GX 200 OHV	196 cm ³	5,8 HP	autorretráctil		68359007E5
gasoline	Emak	K 800 H OHV	182 cm ³	5,7 HP	autorretráctil		68359004E5
diesel	Emak	K 7000 HD	349 cm ³	6,7 HP	autorretráctil		68359016E5A
diesel	Emak	K 7000 HD	349 cm ³	6,7 HP	autorretráctil/ eléctrico	batería suministrada de serie	68359022E5

Detalle de accesorios



Fresa Ø 280, 60-50-(40) cm
16 cuchillas
Conexión fija
(reducible 40 cm
con kit **69210259**)
Código **69219103**



Movimiento en baño de aceite
Código **69229096A**



Excavadora frontal
L 100x40 cm
Conexión rápida
Regulación horizontal y vertical
(precisa QuickFit **69212006**)
Código **69209065**



VERSIÓN MOTOCULTIVADORA

Cambio/ Velocidad (km/h):

4 velocidades (2 adelante + 2 atrás) con ruedas 4.00-8"

Velocidades (km/h):

1,05	1	1R	1,11
2,20	2	2R	2,32

Dimensiones (mm)

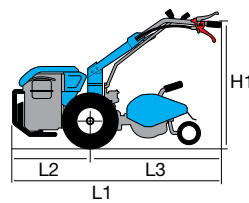

L1	1740
L2	550
L3	1190
H1	1250-300
W1	370
W2	600-400

VERSIÓN SEGADORA

Cambio/ Velocidad (km/h):

4 velocidades (2 adelante + 2 atrás) con ruedas 4.00-8"

Velocidades (km/h):

1,11	1	1R	1,05
2,32	2	2R	2,20

Dimensiones (mm)

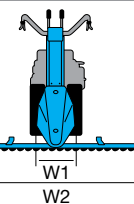
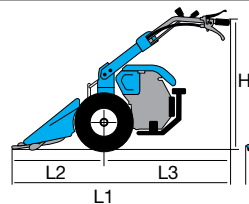

L1	1670
L2	900
L3	770
H1	1250-300
W1	370
W2	1270-950

Transmisión	de engranajes en baño de aceite
Embrague	multidisco en seco
Manillar	regulable vertical y horizontalmente, reversible a 180°, con dispositivo antivibración
Inversor de marcha	sí, con palanca en manillar
Diferencial	no
Frenos	no (sí, solo con motor diésel)
Toma de fuerza	independiente de 973 r/min
Conexión de accesorios	QuickFit (opcional)
Enganche de remolque	opcional
Capó	no
Peso	116 kg (con motor, fresa y ruedas)





















405 S

Accesorio			Opcional accesorio		
Fresas					
	Fresa Ø 280, 60-50-(40) cm 16 cuchillas Conexión fija (reducible 40 cm con kit 69210259)	69219103		Rueda de sostén	Z0020368
				Surcador retrofresa	L0009800
	Fresa Ø 280, 60-50-(40) cm 16 cuchillas QuickFit incluido (reducible 40 cm con kit 69210259)	69219089		Rueda de sostén	Z0020368
				Surcador retrofresa	L0009800
Kit lastre frontal					
	Lastre frontal 7,8 kg	69209118			
Ruedas de goma					
	Par de ruedas de goma 4.00x8" Disco fijo	69209025B		Semiejes atornillados regulables	69209105
				Semiejes regulables de 5 orificios	L0059500
				Par de espaciadores L 50 mm	69209094
				Par de cadenas para nieve	L1055015
	Par de ruedas de goma 4.00x10" Disco fijo	69200024A		Semiejes atornillados regulables	69209105
				Semiejes regulables de 5 orificios	L0059500
				Par de espaciadores L 50 mm	69209094
				Par de cadenas para nieve	L0021600
	Par de ruedas de goma 4.00x10" Disco regulable	69209004B		Par de lastres 15 kg (no compatibles con semiejes regulables)	69209099
				Par de lastres 15 kg (compatibles con semiejes regulables)	69209075
				Semiejes atornillados regulables	69209105
				Semiejes regulables de 5 orificios	L0059500
				Par de espaciadores L 50 mm	69209094
				Par de cadenas para nieve	L0021600
	Par de ruedas de goma 16-6.50x8" Disco fijo (precisa par de espaciadores L 50 mm 69209094)	69209012A		Semiejes atornillados regulables	69209105
				Semiejes regulables de 5 orificios	L0059500



Accesorios







Accesorio			Opcional accesorio		
Ruedas metálicas					
	Par de ruedas metálicas Ø 480x100 mm	69209067		Par de anillos ampliadores L 100 mm	L0040100
				Semiejes atornillados regulables	69209105
				Semiejes regulables de 5 orificios	L0059500
				Par de espaciadores L 50 mm	69209094
Enganche de remolque					
	Enganche de remolque	69209072			
Movimientos y lastrones					
	Movimiento en baño de aceite	69229096A		0,95 m Lastrón completo central Dientes semi-tupidos	69229084A*
				1,15 m Lastrón completo central Dientes semi-tupidos	69229085A*
				1,27 m Lastrón completo central Dientes semi-tupidos	69229086A*
				0,95 m Lastrón completo central Dientes especiales Protecciones laterales	69229068A
				1,15 m Lastrón completo central Dientes especiales Protecciones laterales	69229069A
				1,27 m Lastrón completo central Dientes especiales Protecciones laterales	69229070A
				1,22 m Lastrón completo central ESM "UNIVERSAL" (precisa kit L0058900)	69229036
				1,02 m Lastrón completo central ESM "KOMUNAL" (precisa kit L0058900)	L0066900
				1,22 m Lastrón completo central ESM "KOMUNAL" (precisa kit L0058900)	69229037
				Lastre para movimiento en baño de aceite	L0105700
				Zapatillas eje hilera para lastrón con dientes semi-tupidos	69229098

* (se aconseja el uso junto con las zapatas eje-hilera 69229098).





Accesorios

405 S

Accesorio			Opcional accesorio		
Portaherramientas regulable					
	Portaherramientas regulable (precisa enganche de remolque 69209072)	L1055001A		Arado de una reja	Z0020102
				Surcador	Z0020133
				Arrancadora de patatas	L0066400
QuickFit					
	Conexión rápida QuickFit	69212006			
Excavadora frontal					
	Excavadora frontal L 100x40 cm Conexión rápida Regulación horizontal y vertical (precisa QuickFit 69212006)	69209065			
Turbonieve					
	Turbina L 60 cm Dos etapas Chimenea regulable Conexión rápida (precisa QuickFit 69212006)	L0026200			



Accesorios

Accesorio			Opcional accesorio		
Escoba frontal					
	<p>Escoba L 100xØ 35 cm Regulación horizontal y vertical Conexión rápida (precisa QuickFit 69212006)</p>	<p>L0094200</p>			
Desbrozadoras de ruedas con rodillo					
	<p>Desbrozadora de ruedas L 50 cm 16 cuchillas en 'Y' Freno de seguridad integrado Acoplamiento orientable Rodillo de apoyo regulable Rotación TDF: derecha Conexión rápida (precisa QuickFit 69212006)</p>	<p>69209119</p>			
Cortacésped					
	<p>Cortacésped L 65 cm Una cuchilla Freno de seguridad integrado Ruedas pivotantes, regulables y extraíbles Patines laterales regulables Rotación TDF: derecha Conexión rápida (precisa QuickFit 69212006)</p>	<p>69209008</p>			

Motocultivador para uso intensivo

407 S



El diferencial con palanca de bloqueo en el manillar confiere más facilidad de maniobra y una óptima adherencia incluso en terrenos difíciles o inclinados. La amplia variedad de accesorios para trabajar la tierra, cortar césped y mantener jardines o áreas urbanas la hace muy versátil e idónea para particulares exigentes y agricultores.



La palanca del diferencial y el inversor están en posiciones ergonómicas y se accionan fácilmente.



Los frenos independientes y la rotación de la columna del manillar facilitan las maniobras en los terrenos más difíciles.



Conexión rápida QuickFit que permite cambiar los aperos sin herramientas.



407 S

Alimentación	Motor	Modelo	Cilindrada	Potencia	Arranque	Notas	Código
gasoline	POWERED BY HONDA	GX 200 OHV	196 cm ³	5,8 HP	autorretráctil		68359100E5
gasoline	POWERED BY HONDA	GX 270 OHV	270 cm ³	8,4 HP	autorretráctil		68359117E5
gasoline	Emak	K 800 H OHV	182 cm ³	5,7 HP	autorretráctil		68359101E5
gasoline	Emak	K 900 H OHV	252 cm ³	7,0 HP	autorretráctil		68359119E5
gasoline	KOHLER	CH 270 OHV	208 cm ³	7,0 HP	autorretráctil		68359104E5
diesel	Emak	K 7000 HD	349 cm ³	6,7 HP	autorretráctil		68359114E5A
diesel	Emak	K 7000 HD	349 cm ³	6,7 HP	autorretráctil/ eléctrico	batería suministrada de serie	68359123E5

Detalle de accesorios



Fresa Ø 280, 60-50-(40) cm
16 cuchillas
QuickFit incluido
(reducible 40 cm
con kit **69210259**)
Código **69219089**



Turbina L 60 cm
Dos etapas
Chimenea regulable
Conexión rápida
(precisa QuickFit **69212006**)
Código **L0026200**



Desbrozadora de ruedas L 65 cm
24 cuchillas en 'Y'
Freno de seguridad integrado
Acoplamiento orientable
Rodillo de apoyo regulable
Rotación TDF: derecha
Conexión rápida
(precisa QuickFit **69212006**)
Código **L0091000**



VERSIÓN MOTOCULTIVADORA

Cambio/ Velocidad (km/h):

4 velocidades (2 adelante + 2 atrás) con ruedas 4.00-10"

Velocidades (km/h):

1,20	1	1R	1,27
2,52	2	2R	2,66

Dimensiones (mm)

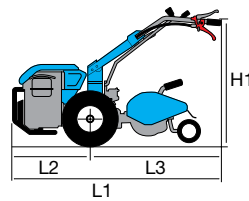

L1	1780
L2	570
L3	1210
H1	1340-470
W1	370
W2	700-400

VERSIÓN SEGADORA

Cambio/ Velocidad (km/h):

4 velocidades (2 adelante + 2 atrás) con ruedas 4.00-10"

Velocidades (km/h):

1,27	1	1R	1,20
2,66	2	2R	2,52

Dimensiones (mm)

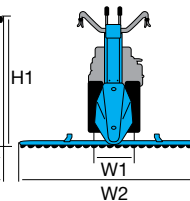
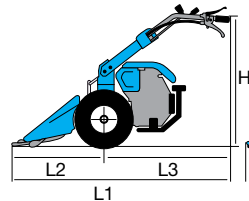













L1	1690
L2	900
L3	790
H1	1440-620
W1	370
W2	1420-950

Transmisión	de engranajes en baño de aceite
Embrague	multidisco en seco
Manillar	regulable vertical y horizontalmente, reversible a 180°, con dispositivo antivibración
Inversor de marcha	sí, con palanca en manillar
Diferencial	sí
Frenos	sí
Toma de fuerza	independiente de 973 r/min
Conexión de accesorios	QuickFit (opcional)
Enganche de remolque	sí
Capó	no
Peso	120 kg (con motor, fresa y ruedas)



407 S

Accesorio		Opcional accesorio		
Fresas				
 <p>Fresa Ø 280, 60-50-(40) cm 16 cuchillas Conexión fija (reducible 40 cm con kit 69210259)</p>	<p>69219103</p>	 <p>Rueda de sostén</p>		Z0020368
		 <p>Surcador retrofresa</p>		L0009800
 <p>Fresa Ø 280, 60-50-(40) cm 16 cuchillas QuickFit incluido (reducible 40 cm con kit 69210259)</p>	<p>69219089</p>	 <p>Rueda de sostén</p>		Z0020368
		 <p>Surcador retrofresa</p>		L0009800
 <p>Fresa Ø 320, (80)-70-60-(50) cm 20 cuchillas QuickFit incluido Rueda de apoyo incluida (extensible 80 cm con kit 69210231) (reducible 50 cm con kit 69210229)</p>	<p>69219060</p>	 <p>Surcador retrofresa</p>		L0009800
		 <p>Surcador retrofresa</p>		L0009800
 <p>Fresa Ø 320, (80)-70-60-(50) cm 20 cuchillas Conexión fija Rueda de apoyo incluida (extensible 80 cm con kit 69210231) (reducible 50 cm con kit 69210229)</p>	<p>69219066</p>	 <p>Surcador retrofresa</p>		L0009800
		 <p>Surcador retrofresa</p>		L0009800



























Accesorios

Accesorio		Opcional accesorio			
Ruedas de goma					
	Par de ruedas de goma 4.00x8" Disco fijo	69209025B		Semiejes atornillados regulables	69209105
				Semiejes regulables de 5 orificios	L0059500
				Par de espaciadores L 50 mm	69209094
				Par de cadenas para nieve	L1055015
	Par de ruedas de goma 4.00x10" Disco fijo	69200024A		Semiejes atornillados regulables	69209105
				Semiejes regulables de 5 orificios	L0059500
				Par de espaciadores L 50 mm	69209094
				Par de cadenas para nieve	L0021600
	Par de ruedas de goma 4.00x10" Disco regulable	69209004B		Par de lastres 15 kg (no compatibles con semiejes regulables)	69209099
				Par de lastres 15 kg (compatibles con semiejes regulables)	69209075
				Semiejes atornillados regulables	69209105
				Semiejes regulables de 5 orificios	L0059500
				Par de espaciadores L 50 mm	69209094
				Par de cadenas para nieve	L0021600
	Par de ruedas de goma 5.00x10" Disco regulable	69209003B		Par de lastres 15 kg (no compatibles con semiejes regulables)	69209099
				Par de lastres 15 kg (compatibles con semiejes regulables)	69209075
				Semiejes atornillados regulables	69209105
				Semiejes regulables de 5 orificios	L0059500
				Par de espaciadores L 50 mm	69209094
				Par de cadenas para nieve	L0030200
	Par de ruedas de goma 16-6.50x8" Disco fijo (precisa par de espaciadores L 50 mm 69209094)	69209012A		Semiejes atornillados regulables	69209105
				Semiejes regulables de 5 orificios	L0059500



407 S

Accesorio		Opcional accesorio		
Ruedas metálicas				
	Par de ruedas metálicas Ø 480x100 mm	69209067	 Par de anillos ampliadores L 100 mm	L0040100
			 Semiejes atornillados regulables	69209105
			 Semiejes regulables de 5 orificios	L0059500
			 Par de espaciadores L 50 mm	69209094
Portaherramientas regulable				
	Portaherramientas regulable	L1055001A	 Arado de una reja	Z0020102
			 Surcador	Z0020133
			 Arrancadora de patatas	L0066400
Movimientos y lastrones				
	Movimiento en baño de aceite	69229096A	 0,95 m Lastrón completo central Dientes semi-tupidos	69229084A*
			 1,15 m Lastrón completo central Dientes semi-tupidos	69229085A*
			 1,27 m Lastrón completo central Dientes semi-tupidos	69229086A*
			 1,40 m Lastrón completo central Dientes semi-tupidos	69229087A*
			 0,95 m Lastrón completo central Dientes especiales Protecciones laterales	69229068A
			 1,15 m Lastrón completo central Dientes especiales Protecciones laterales	69229069A
			 1,27 m Lastrón completo central Dientes especiales Protecciones laterales	69229070A
			 1,40 m Lastrón completo central Dientes especiales Protecciones laterales	69229071A
			 1,22 m Lastrón completo central ESM "UNIVERSAL" (precisa kit L0058900)	69229036
			 1,42 m Lastrón completo central ESM "UNIVERSAL" (precisa kit L0058900)	69229021
			 1,02 m Lastrón completo central ESM "KOMUNAL" (precisa kit L0058900)	L0066900
			 1,22 m Lastrón completo central ESM "KOMUNAL" (precisa kit L0058900)	69229037
			 1,42 m Lastrón completo central ESM "KOMUNAL" (precisa kit L0058900)	69229038
			 Lastre para movimiento en baño de aceite	L0105700
 Zapatas eje-hilera para lastrón con dientes semi-tupidos	69229098			

* (se aconseja el uso junto con las zapatas eje-hilera 69229098).



Accesorios

Accesorio			Opcional accesorio		
Excavadora frontal					
	Excavadora frontal L 100x40 cm Conexión rápida Regulación horizontal y vertical (precisa QuickFit 69212006)	69209065			
Turbonieve					
	Turbina L 60 cm Dos etapas Chimenea regulable Conexión rápida (precisa QuickFit 69212006)	L0026200			
Escoba frontal					
	Escoba L 100xØ 35 cm Regulación horizontal y vertical Conexión rápida (precisa QuickFit 69212006)	L0094200			
Desbrozadoras de ruedas con rodillo					
	Desbrozadora de ruedas L 65 cm 24 cuchillas en 'Y' Freno de seguridad integrado Acoplamiento orientable Rodillo de apoyo regulable Rotación TDF: derecha Conexión rápida (precisa QuickFit 69212006)	L0091000			
Cortacésped					
	Cortacésped L 65 cm Una cuchilla Freno de seguridad integrado Ruedas pivotantes, regulables y extraíbles Patines laterales regulables Rotación TDF: derecha Conexión rápida (precisa QuickFit 69212006)	69209008			
Remolque					
	Remolque para conducción con el manillar Medidas de la caja 1,25x0,95 m Profundidad de la caja 30 cm Ruedas 145x70-8" Capacidad máxima 300 kg Freno de servicio con pedal Freno de estacionamiento manual Caja volquete Barandilla trasera abatible (no homologado para circulación vial)	L0018601			
QuickFit					
	Conexión rápida QuickFit	69212006			
Lastre frontal					
	Lastre frontal 12 kg (precisa kit de montaje 69202010A)	69209125			

Motocultivador para uso intensivo

413 S



Diseñado para uso profesional, con cambio de tres velocidades y diferencial, se puede equipar con distintos motores para afrontar incluso las labores más difíciles. Versátil, robusto, seguro y con la facilidad de uso que aporta el sistema EHS de control del embrague. La amplia gama de accesorios satisface cualquier necesidad de uso.



La palanca del diferencial y el inversor están en posiciones ergonómicas y se accionan fácilmente.



El sistema EHS asegura un uso más fácil con menor esfuerzo.



Conexión rápida QuickFit que permite cambiar los aperos sin herramientas.



413 S

Alimentación	Motor	Modelo	Cilindrada	Potencia	Arranque	Notas	Código
gasoline	Emak	K 1100 H	302 cm ³	8,4 HP	autorretráctil		68329237E5
gasoline	HONDA	GX 270 OHV	270 cm ³	8,4 HP	autorretráctil		68329201E5
gasoline	HONDA	GX 340 OHV	389 cm ³	10,7 HP	autorretráctil		68329200E5
gasoline	KOHLER	CH 395 OHV	277 cm ³	9,5 HP	autorretráctil		68329206E5
diesel	KOHLER	KD 15 350	349 cm ³	7,5 HP	autorretráctil		68329226E5
diesel	Emak	K 9000 HD	441 cm ³	9,2 HP	autorretráctil/ eléctrico	batería suministrada de serie	68329235E5A
diesel	KOHLER	KD 15 440	441 cm ³	10,9 HP	autorretráctil		68329205E5
diesel	KOHLER	KD 15 440	441 cm ³	10,9 HP	autorretráctil/ eléctrico	batería suministrada de serie	68329202E5

Detalle de accesorios



Fresa Ø 320, (80)-70-60-(50) cm
20 cuchillas
QuickFit incluido
Rueda de apoyo incluida
(extensible 80 cm con kit **69210231**)
(reducible 50 cm con kit **69210229**)
Código **69219060**



Turbina L 60 cm
Dos etapas
Chimenea regulable
Conexión rápida
(precisa QuickFit **69212006**)
Código **L0026200**



Desbrozadora de ruedas L 65 cm
24 cuchillas en 'Y'
Freno de seguridad integrado
Acoplamiento orientable
Rodillo de apoyo regulable
Rotación TDF: derecha
Conexión rápida
(precisa QuickFit **69212006**)
Código **L0091000**



VERSIÓN MOTOCULTIVADORA

Cambio/ Velocidad (km/h):

6 velocidades (3 adelante + 3 atrás) con ruedas 5.00-10"

Velocidades (km/h):	1,26	1	1R	1,33
	2,64	2	2R	2,79
	4,37	3	3R	4,62

Dimensiones (mm)

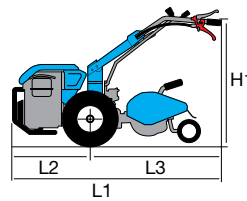

L1	1800
L2	690
L3	1110
H1	1470-630
W1	370
W2	800-400

VERSIÓN SEGADORA

Cambio/ Velocidad (km/h):

6 velocidades (3 adelante + 3 atrás) con ruedas 5.00-10"

Velocidades (km/h):	1,33	1	1R	1,26
	2,79	2	2R	2,64
	4,62	3	3R	4,37

Dimensiones (mm)

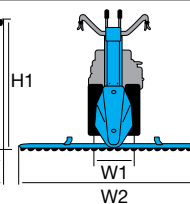
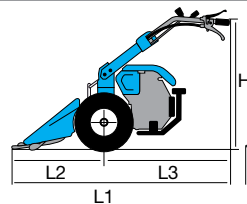









L1	1770
L2	900
L3	870
H1	1440-570
W1	370
W2	1420-950

Transmisión	de engranajes en baño de aceite
Embrague	multidisco en seco
Manillar	regulable vertical y horizontalmente, reversible a 180°, con dispositivo antivibración
Inversor de marcha	sí, con palanca en manillar
Diferencial	sí
Frenos	sí
Toma de fuerza	independiente de 973 r/min
Conexión de accesorios	QuickFit (opcional)
Enganche de remolque	sí
Capó	sí
Peso	130 kg (con motor diésel, fresa y ruedas)



413 S

Accesorio			Opcional accesorio		
Fresas					
	<p>Fresa Ø 280, 60-50-(40) cm 16 cuchillas QuickFit incluido (reducible 40 cm con kit 69210259)</p>	69219089		Rueda de sostén	Z0020368
				Surcador retrofresa	L0009800
	<p>Fresa Ø 320, (80)-70-60-(50) cm 20 cuchillas QuickFit incluido Rueda de apoyo incluida (extensible 80 cm con kit 69210231) (reducible 50 cm con kit 69210229)</p>	69219060		Surcador retrofresa	L0009800
	<p>Fresa Ø 320, 80-70-60-(50) cm 24 cuchillas QuickFit incluido Rueda de apoyo incluida (reducible 50 cm con kit 69210229)</p>	69219055		Surcador retrofresa	L0009800
	<p>Fresa Ø 320, (80)-70-60-(50) cm 20 cuchillas Conexión fija Rueda de apoyo incluida (extensible 80 cm con kit 69210231) (reducible 50 cm con kit 69210229)</p>	69219066		Surcador retrofresa	L0009800





























Accesorios

Accesorio		Opcional accesorio			
Ruedas de goma					
	Par de ruedas de goma 4.00x8" Disco fijo	69209025B		Semiejes atornillados regulables	69209105
				Semiejes regulables de 5 orificios	L0059500
				Par de espaciadores L 50 mm	69209094
				Par de cadenas para nieve	L1055015
	Par de ruedas de goma 4.00x10" Disco fijo	69200024A		Semiejes atornillados regulables	69209105
				Semiejes regulables de 5 orificios	L0059500
				Par de espaciadores L 50 mm	69209094
				Par de cadenas para nieve	L0021600
	Par de ruedas de goma 4.00x10" Disco regulable	69209004B		Par de lastres 15 kg (no compatibles con semiejes regulables)	69209099
				Par de lastres 15 kg (compatibles con semiejes regulables)	69209075
				Semiejes atornillados regulables	69209105
				Semiejes regulables de 5 orificios	L0059500
				Par de espaciadores L 50 mm	69209094
				Par de cadenas para nieve	L0021600
	Par de ruedas de goma 5.00x10" Disco regulable	69209003B		Par de lastres 15 kg (no compatibles con semiejes regulables)	69209099
				Par de lastres 15 kg (compatibles con semiejes regulables)	69209075
				Semiejes atornillados regulables	69209105
				Semiejes regulables de 5 orificios	L0059500
				Par de espaciadores L 50 mm	69209094
				Par de cadenas para nieve	L0030200
	Par de ruedas de goma 16-6.50x8" Disco fijo (precisa par de espaciadores L 50 mm 69209094)	69209012A		Semiejes atornillados regulables	69209105
				Semiejes regulables de 5 orificios	L0059500



413 S

Accesorio			Opcional accesorio		
Ruedas metálicas					
	Par de ruedas metálicas Ø 480x100 mm	69209067		Par de anillos ampliadores L 100 mm	L0040100
				Semiejes atornillados regulables	69209105
				Semiejes regulables de 5 orificios	L0059500
				Par de espaciadores L 50 mm	69209094
Portaherramientas regulable					
	Portaherramientas regulable	L1055001A		Arado de una reja	Z0020102
				Arado reversible a 180°	Z0020104
				Surcador	Z0020133
				Cultivadora de dientes fijos	L0010200
				Arrancadora de patatas	L0066400
Movimientos y lastrones					
	Movimiento en baño de aceite	69229096A		0,95 m Lastrón completo central Dientes semi-tupidos	69229084A*
				1,15 m Lastrón completo central Dientes semi-tupidos	69229085A*
				1,27 m Lastrón completo central Dientes semi-tupidos	69229086A*
				1,40 m Lastrón completo central Dientes semi-tupidos	69229087A*
				0,95 m Lastrón completo central Dientes especiales Protecciones laterales	69229068A
				1,15 m Lastrón completo central Dientes especiales Protecciones laterales	69229069A
				1,27 m Lastrón completo central Dientes especiales Protecciones laterales	69229070A
				1,40 m Lastrón completo central Dientes especiales Protecciones laterales	69229071A
				1,22 m Lastrón completo central ESM "UNIVERSAL" (precisa kit L0058900)	69229036
				1,42 m Lastrón completo central ESM "UNIVERSAL" (precisa kit L0058900)	69229021
				1,02 m Lastrón completo central ESM "KOMUNAL" (precisa kit L0058900)	L0066900
				1,22 m Lastrón completo central ESM "KOMUNAL" (precisa kit L0058900)	69229037
				1,42 m Lastrón completo central ESM "KOMUNAL" (precisa kit L0058900)	69229038
				Lastre para movimiento en baño de aceite	L0105700
	Zapatas eje-hilera para lastrón con dientes semi-tupidos	69229098			

* (se aconseja el uso junto con las zapatas eje-hilera 69229098).



Accesorios

Accesorio		Opcional accesorio		
Excavadora frontal				
	Excavadora frontal L 100x40 cm Conexión rápida Regulación horizontal y vertical (precisa QuickFit 69212006)	69209065		
Turbonieve				
	Turbina L 60 cm Dos etapas Chimenea regulable Conexión rápida (precisa QuickFit 69212006)	L0026200		
Escoba frontal				
	Escoba L 100xØ 35 cm Regulación horizontal y vertical Conexión rápida (precisa QuickFit 69212006)	L0094200		
Desbrozadoras de ruedas con rodillo				
	Desbrozadora de ruedas L 65 cm 24 cuchillas en 'Y' Freno de seguridad integrado Acoplamiento orientable Rodillo de apoyo regulable Rotación TDF: derecha Conexión rápida (precisa QuickFit 69212006)	L0091000		
Cortacésped				
	Cortacésped L 75 cm Una cuchilla Freno de seguridad integrado Ruedas pivotantes, regulables y extraíbles Patines laterales regulables Rotación TDF: derecha Conexión rápida (precisa QuickFit 69212006)	69209007		
Remolque				
	Remolque para conducción con el manillar Medidas de la caja 1,25x0,95 m Profundidad de la caja 30 cm Ruedas 145x70-8" Capacidad máxima 300 kg Freno de servicio con pedal Freno de estacionamiento manual Caja volquete Barandilla trasera abatible (no homologado para circulación vial)	L0018601		
QuickFit				
	Conexión rápida QuickFit	69212006		
Lastre frontal				
	Lastre frontal 12 kg (precisa kit de montaje 69202010A)	69209125		

Motocultivador profesional

417 S



Máquina profesional, con potencia y prestaciones adecuadas para desmalezar y arar todo tipo de terrenos. Polivalente y maniobrable, se mueve con seguridad en cualquier superficie gracias al diferencial autoblocante y al cambio de cinco velocidades.



El sistema EHS asegura un uso más fácil con menor esfuerzo.



Versión monodisco suministrada de serie con capó protector.



Dos tomas de fuerza, una independiente de dos velocidades y una sincronizada.



417 S

Alimentación	Motor	Modelo	Cilindrada	Potencia	Arranque	Notas	Código
gasoline	HONDA	GX 340 OHV	389 cm ³	10,7 HP	autorretractil	embrague multidisco	68339100E5
gasoline	KOHLER	CH 395 OHV	277 cm ³	9,5 HP	autorretractil/ eléctrico	embrague multidisco/ batería suministrada de serie	68339116E5
gasoline	KOHLER	CH 440 OHV	429 cm ³	14,0 HP	autorretractil/ eléctrico	embrague monodisco/ batería suministrada de serie	68339117E5
diesel	Emak	K 9000 HD	441 cm ³	9,2 HP	autorretractil/ eléctrico	embrague multidisco/ batería suministrada de serie	68339124E5A
diesel	KOHLER	KD 15 440	441 cm ³	10,9 HP	autorretractil	embrague multidisco	68339105E5
diesel	KOHLER	KD 15 440	441 cm ³	10,9 HP	autorretractil/ eléctrico	embrague multidisco/ batería suministrada de serie	68339101E5
diesel	KOHLER	KD 15 440	441 cm ³	10,9 HP	autorretractil/ eléctrico	embrague monodisco/ batería suministrada de serie	68339120E5
gasoline	PERKINS	VANGUARD 18	570 cm ³	18,0 HP	autorretractil/ eléctrico	embrague monodisco/ batería suministrada de serie	68339132E5

Detalle de accesorios



Fresa Ø 350, 80-65 cm
16 cuchillas
Conexión fija
Rueda de apoyo incluida
Código **69219077**



Arado de una reja
Código **Z0020102**



Desbrozadora de ruedas
L 80 cm
32 cuchillas en **Y**
Freno de seguridad integrado
Acoplamiento orientable
Rodillo de apoyo regulable
Rotación TDF: izquierda
Conexión fija
Código **69209120**



VERSIÓN MOTOCULTIVADORA

Cambio/ Velocidad (km/h):

5 velocidades (4 adelante + 1 atrás) con ruedas 6.50/80-12"

Velocidades (km/h):	1,08	1	1R	2,82
	2,02	2		
	3,61	3		
	7,91	4		

Dimensiones (mm)

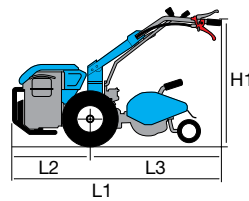

L1	2180
L2	730
L3	1450
H1	600-1300
W1	420-510
W2	600-900

VERSIÓN SEGADORA

Cambio/ Velocidad (km/h):

5 velocidades (4 adelante + 1 atrás) con ruedas 6.50/80-12"

Velocidades (km/h):	1,08	1	1R	2,82
	2,02	2		
	3,61	3		
	7,91	4		

Dimensiones (mm)

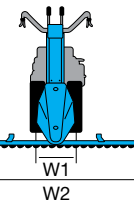
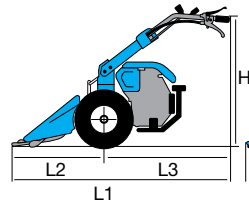

L1	2185
L2	1125
L3	1060
H1	700-1300
W1	430-490
W2	1150-1600

Transmisión	de engranajes en baño de aceite
Embrague	multidisco en seco o monodisco
Manillar	regulable vertical y horizontalmente, reversible a 180°, con dispositivo antivibración
Inversor de marcha	sí, con palanca junto al cambio
Diferencial	sí
Frenos	sí
Toma de fuerza	2 tomas de fuerza: una independiente de dos velocidades (1° 540 r/min - 2° 900 r/min) y una sincronizada
Conexión de accesorios	bridada a la TDF
Enganche de remolque	sí
Capó	sí, con portaherramientas/alojamiento batería integrado
Peso	250 kg (con motor diésel, fresa y ruedas)

Accesorios

417 S

Accesorio			Opcional accesorio		
Fresas para motores < 11 HP					
	<p>Fresa Ø 320, (80)-70-60-(50) cm 20 cuchillas Conexión fija Rueda de apoyo incluida (extensible 80 cm con kit 69210231) (reducible 50 cm con kit 69210229)</p>	69219070		Surcador retrofresa	L0009800
	<p>Fresa Ø 320, 80-70-60-(50) cm 24 cuchillas Conexión fija Rueda de apoyo incluida (reducible 50 cm con kit 69210229)</p>	69219068		Surcador retrofresa	L0009800
Fresas para motores > 11 HP					
	<p>Fresa Ø 350, 80-65 cm 20 cuchillas Conexión fija Rueda de apoyo incluida</p>	69219076		Surcador retrofresa	Z0020134
	<p>Fresa Ø 350, 80-65 cm 16 cuchillas Conexión fija Rueda de apoyo incluida</p>	69219077		Surcador retrofresa	Z0020134



Accesorios

Accesorio		Opcional accesorio		
Ruedas de goma				
	Par de ruedas de goma 5.00x10" Disco regulable	69209003B	Par de lastres 15 kg (no compatibles con semiejes regulables)	69209099
			Par de lastres 15 kg (compatibles con semiejes regulables)	69209075
			Semiejes atornillados regulables	69209105
			Semiejes regulables de 5 orificios	L0059500
			Par de espaciadores L 95 mm	69209095
			Par de cadenas para nieve	L0030200
	Par de ruedas de goma 5.00x12" Disco regulable	69209002B	Par de lastres 25 kg (compatibles con semiejes regulables)	69209077
			Semiejes atornillados regulables	69209105
			Semiejes regulables de 5 orificios	L0059500
			Par de espaciadores L 95 mm	69209095
	Par de ruedas de goma 6.5/80x12" Disco regulable	69200038B	Par de lastres 25 kg (compatibles con semiejes regulables)	69209077
			Semiejes atornillados regulables	69209105
			Semiejes regulables de 5 orificios	L0059500
			Par de espaciadores L 95 mm	69209095

Accesorios





417 S

Accesorio		Opcional accesorio		
Ruedas metálicas				
	Par de ruedas metálicas Ø 570x125 mm	69209068	 Par de anillos ampliadores L 100 mm	69209069
			 Semiejes atornillados regulables	69209105
			 Semiejes regulables de 5 orificios	L0059500
			 Par de espaciadores L 95 mm	69209095
Portaherramientas regulable				
	Portaherramientas regulable	Z0020172	 Arado de una reja	Z0020102
			 Arado reversible a 180°	Z0020104
			 Surcador	Z0020133
			 Cultivadora de dientes fijos (no con ruedas 5.00x10")	L0010200
			 Arrancadora de patatas (no con ruedas 5.00x10")	L0066400
Movimientos y lastrones				
	Movimiento en baño de aceite	L0101500A	 1,15 m Lastrón completo central Dientes semi-tupidos	69229085A*
			 1,27 m Lastrón completo central Dientes semi-tupidos	69229086A*
			 1,40 m Lastrón completo central Dientes semi-tupidos	69229087A*
			 0,95 m Lastrón completo central Dientes especiales Protecciones laterales	69229068A
			 1,15 m Lastrón completo central Dientes especiales Protecciones laterales	69229069A
			 1,27 m Lastrón completo central Dientes especiales Protecciones laterales	69229070A
			 1,40 m Lastrón completo central Dientes especiales Protecciones laterales	69229071A
			 1,22 m Lastrón completo central ESM "UNIVERSAL" (precisa kit L0058900)	69229036
			 Lastre para movimiento en baño de aceite	L0105700
			 Zapatas eje-hilera para lastrón con dientes semi-tupidos	69229098
Iluminación				
	Kit faro auxiliar (solo para versiones con arranque eléctrico)	69209113		

* (se aconseja el uso junto con las zapatas eje-hilera **69229098**).



Accesorios

Accesorio		Opcional accesorio		
Desbrozadoras de ruedas con rodillo				
	Desbrozadora de ruedas L 80 cm 32 cuchillas en Y Freno de seguridad integrado Acoplamiento orientable Rodillo de apoyo regulable Rotación TDF: izquierda Conexión fija	69209120		
Cortacésped				
	Cortacésped L 75 cm Una cuchilla Freno de seguridad integrado Ruedas pivotantes, regulables y extraíbles Patines laterales regulables Rotación TDF: izquierda Conexión fija	69209121		
Lastre frontal				
	Lastre frontal 12 kg (precisa kit de montaje 69202010A) Solo para versiones multidisco	69209125		

Motocultivador profesional

418 S



Por su potencia y fiabilidad, es la máquina ideal para agricultores y empresas de jardinería profesional. Polivalente y maniobrable, se mueve con seguridad en cualquier superficie gracias al diferencial autoblocante y al cambio de cinco velocidades. Los potentes motores que pueden equipar este modelo se aprovechan en pleno gracias a los semiejes reforzados, mientras que los grandes reductores en el eje de las ruedas permiten transmitir toda la potencia manteniendo la máquina elevada del suelo.



Semiejes reforzados con reductores integrados en el cambio para mayor agarre en terrenos difíciles.



Dos tomas de fuerza, una independiente de dos velocidades y una sincronizada.



Conexión de accesorios a la TDF con brida.

418 S

Alimentación	Motor	Modelo	Cilindrada	Potencia	Arranque	Notas	Código
gasoline	KOHLER	CH 440 OHV	429 cm ³	14,0 HP	autorretractil/ eléctrico	embrague monodisco/ batería suministrada de serie	68339158E5
gasoline		VANGUARD 18	570 cm ³	18,0 HP	autorretractil/ eléctrico	embrague monodisco/ batería suministrada de serie	68339164E5

Detalle de accesorios



Fresa Ø 350, 80-65 cm
16 cuchillas
Conexión fija
Rueda de sostén
Código **69219077**



Portaherramientas regulable
Código **Z0020172**



Arado reversible a 180°
Código **Z0020107**



VERSIÓN MOTOCULTIVADORA

Cambio/ Velocidad (km/h):

5 velocidades (4 adelante + 1 atrás) con ruedas 6.50/80-12"

Velocidades (km/h):

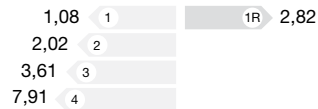

VERSIÓN SEGADORA

Cambio/ Velocidad (km/h):

5 velocidades (4 adelante + 1 atrás) con ruedas 6.50/80-12"

Velocidades (km/h):

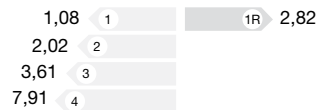

Dimensiones (mm)

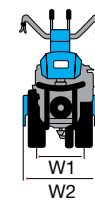
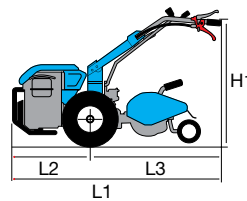

L1	2180
L2	730
L3	1450
H1	600-1300
W1	420-510
W2	600-900

Dimensiones (mm)

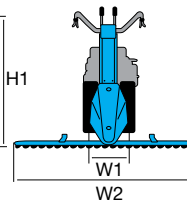
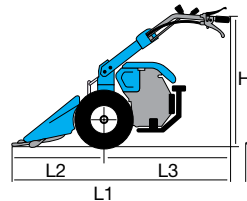

L1	2185
L2	1125
L3	1060
H1	700-1300
W1	450-510
W2	1150-1600

Transmisión	de engranajes en baño de aceite
Embrague	monodisco en seco
Manillar	regulable vertical y horizontalmente, reversible a 180°, con dispositivo antivibración
Inversor de marcha	sí, con palanca junto al cambio
Diferencial	sí
Frenos	sí
Toma de fuerza	dos tomas de fuerza: una independiente de dos velocidades (1° 540 r/min - 2° 900 r/min) y una sincronizada
Conexión de accesorios	bridada a la TDF
Enganche de remolque	sí
Capó	sí, con portaherramientas/alojamiento batería integrado
Peso	270 kg (con motor diésel, fresa y ruedas)



418 S

Accesorio			Opcional accesorio		
Fresas					
	Fresa Ø 350, 80-65 cm 20 cuchillas Conexión fija Rueda de sostén	69219076		Surcador retrofresa	Z0020134
	Fresa Ø 350, 80-65 cm 16 cuchillas Conexión fija Rueda de sostén	69219077		Surcador retrofresa	Z0020134
	Fresa Ø 350, 80-65 cm 20 cuchillas Conexión fija con reenvío Rueda de sostén (compatible solo con ruedas 6.50/80-15")	69219104		Surcador retrofresa	Z0020134
	Fresa Ø 350, 80-65 cm 16 cuchillas Conexión fija con reenvío Rueda de sostén (compatible solo con ruedas 6.50/80-15")	69219105		Surcador retrofresa	Z0020134
	Fresa Ø 350, 90-65 cm 16 cuchillas Conexión fija con reenvío Rueda de sostén (compatible solo con ruedas 6.50/80-15")	69219106		Surcador retrofresa	Z0020134
Ruedas de goma					
	Par de ruedas de goma 6.5/80x12" Disco regulable	69200038B		Par de lastres 25 kg (compatibles con semiejes regulables)	69209077
				Semiejes atornillados regulables	69209105
				Semiejes regulables de 5 orificios	L0059500
				Par de espaciadores L 95 mm	69209095
	Par de ruedas de goma 6.5/80x15" Disco regulable	69209013		Par de lastres 25 kg	69209077
Ruedas metálicas					
	Par de ruedas metálicas Ø 570x125 mm	69209068		Par de anillos ampliadores L 100 mm	69209069
				Semiejes atornillados regulables	69209105
				Semiejes regulables de 5 orificios	L0059500
				Par de espaciadores L 95 mm	69209095



Accesorios

Accesorio		Opcional accesorio			
Portaherramientas regulable					
	Portaherramientas regulable	Z0020172		Arado de una reja	Z0020102
				Arado reversible a 180°	Z0020107
				Surcador	Z0020133
				Cultivadora de dientes fijos	L0010200
				Arrancadora de patatas	L0066400
Movimientos y lastrones					
	Movimiento en baño de aceite	L0101500A		1,15 m Lastrón completo central Dientes semi-tupidos	69229085A*
				1,27 m Lastrón completo central Dientes semi-tupidos	69229086A*
				1,40 mt Lastrón completo central Dientes semi-tupidos	69229087A*
				0,95 m Lastrón completo central Dientes especiales Protecciones laterales	69229068A
				1,27 m Lastrón completo central Dientes especiales Protecciones laterales	69229070A
				1,40 m Lastrón completo central Dientes especiales Protecciones laterales	69229071A
				1,22 m Lastrón completo central ESM "UNIVERSAL" (precisa kit L0058900)	69229036
				Lastre para movimiento en baño de aceite	L0105700
				Zapatas eje-hilera para lastrón con dientes semi-tupidos	69229098
Desbrozadoras de ruedas con rodillo					
	Desbrozadora de ruedas L 80 cm 32 cuchillas en Y Freno de seguridad integrado Acoplamiento orientable Rodillo de apoyo regulable Rotación TDF: izquierda Conexión fija	69209120			
Cortacésped					
	Cortacésped L 75 cm Una cuchilla Freno de seguridad integrado Ruedas pivotantes, regulables y extraíbles Patines laterales regulables Rotación TDF: izquierda Conexión fija	69209121			

* (se aconseja el uso junto con las zapatas eje-hilera 69229098).

Máquinas profesionales para triturar césped, sarmientos y desechos varios, potentes y fiables para el acabado de labores en el campo.

PROFESIONAL**BTS 65****BTS 80****DATOS TÉCNICOS**

marchas



potencia



cuchillas



anchura de trabajo



Desbrozadoras de ruedas

Desbrozadora de ruedas profesional

BTS 65



Modelo sumamente fiable diseñado para las exigencias profesionales de los agricultores y expertos en el mantenimiento de espacios verdes. Césped, sarmientos, ramas y vegetación baja, malezas y brozas: nada es imposible para esta máquina que asegura una limpieza a fondo de terrenos, huertos y viñedos gracias a su eficiente y potente grupo de corte y a su gran anchura de trabajo.



Embragues de dirección independientes en las ruedas motrices con bloqueo de las ruedas para facilitar las maniobras.



El manillar se regula en 4 posiciones verticales y 5 horizontales.



Ruedas direccionales delanteras bloqueables para facilitar el trabajo en pendiente.

BTS 65

Alimentación	Motor	Modelo	Cilindrada	Potencia	Arranque	Código
gasoline	Emak	K 1100 H	302 cm ³	8,4 HP	autorretráctil	68249008E5
gasoline	POWERED by HONDA	GX 340 OHV	389 cm ³	10,7 HP	autorretráctil	68249007E5

Detalle de accesorios



**Par de ruedas metálicas
+ Anillos ampliadores**
Ruedas metálicas Ø 410 mm
Código **68242001**



Cambio/ Velocidad (km/h):

4 velocidades (3 adelante + 1 atrás) con ruedas 16/6.50-8"

Velocidades (km/h):



Dimensiones (mm)

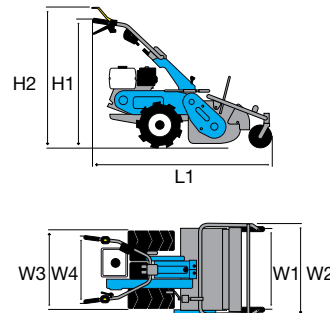

L1	1657
H1	1092
H2	1216
W1	700
W2	814
W3	670
W4	550

Transmisión	de engranajes en baño de aceite
Embrague	de correa con tensor
Dirección	con embragues de dirección independientes y bloqueo ruedas
Manillar	con regulación vertical y horizontal
Grupo de corte	rotor con 38 cuchillas en 'Y'
Anchura de trabajo	65 cm
Altura de corte	de 20 a 80 mm, regulable con manivela
Freno de servicio	de activación automática
Ruedas delanteras	pivotantes con bloqueo
Ruedas traseras	16/6.50-8"
Peso	173,5 kg

Desbrozadora de ruedas profesional

BTS 80



Máquina fiable y de alto rendimiento, con las mismas prestaciones profesionales que el modelo más pequeño, pero con un motor más potente y una anchura de corte superior que asegura excelentes resultados en todas las condiciones.



Rotor con cuchillas en 'Y', potentes y resistentes, para triturar césped y sarmientos con la máxima eficiencia y sin temor a golpes o heridas.



Palanca de selección de marchas de fácil activación en el manillar.



El freno de servicio y de aparcamiento se activa automáticamente al desembrague para prevenir movimientos accidentales peligrosos.

BTS 80

Alimentación	Motor	Modelo	Cilindrada	Potencia	Arranque	Código
gasoline	POWERED by HONDA	GX 340 OHV	389 cm ³	10,7 HP	autorretráctil	68249018E5

Detalle de accesorios



**Par de ruedas metálicas
+ Anillos ampliadores**
Ruedas metálicas Ø 410 mm
Código **68242001**



Cambio/ Velocidad (km/h):

4 velocidades (3 adelante + 1 atrás) con ruedas 16/6.50-8"

Velocidades (km/h):



Dimensiones (mm)

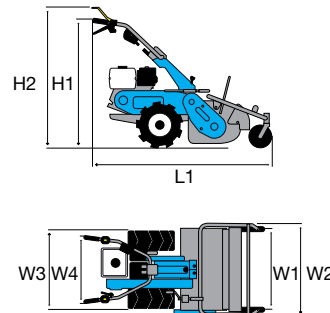

L1	1657
H1	1092
H2	1216
W1	850
W2	964
W3	670
W4	550

Transmisión	de engranajes en baño de aceite
Embrague	de correa con tensor
Dirección	con embragues de dirección independientes y bloqueo ruedas
Manillar	con regulación vertical y horizontal
Grupo de corte	rotor con 46 cuchillas en 'Y'
Anchura de trabajo	80 cm
Altura de corte	de 20 a 80 mm, regulable con manivela
Freno de servicio	de activación automática
Ruedas delanteras	pivotantes con bloqueo
Ruedas traseras	16/6.50-8"
Peso	175 kg

Facilidad de conducción
y manejabilidad para un corte preciso
en cualquier condición de trabajo,
en el signo de la fiabilidad
y el rendimiento.

PRIVADO



110



INTENSIVO



130 S



PROFESIONAL



141



120 S



140



150 S



145 S



150 MS



DATOS TÉCNICOS



ACCESORIOS OPCIONALES





Segadoras

Segadora para uso privado

110

Con preinstalación para barra segadora central, ligera y maniobrable, ideal para usuarios privados.



Manillar con regulación vertical para trabajar en la postura correcta.



Manillar montado sobre soportes antivibración.



Conexión rápida QuickFit integrada que permite cambiar los aperos sin herramientas.

110

Alimentación	Motor	Modelo	Cilindrada	Potencia	Arranque	Código
gasoline	Emak	K 700 H OHV	182 cm ³	5,4 HP	autorretráctil	68939001E5

Detalle de accesorios



Par de ruedas de goma 3.50x6"
Disco fijo
Código 69209107



Movimiento excéntrico
Código 69222010



Lastrón completo central 0,92 m
Dientes especiales
Código 69222011



Cambio/ Velocidad (km/h):

1 velocidad (1 adelante) con ruedas 3.50-6"

Velocidades (km/h):

2,30

1

Dimensiones (mm)

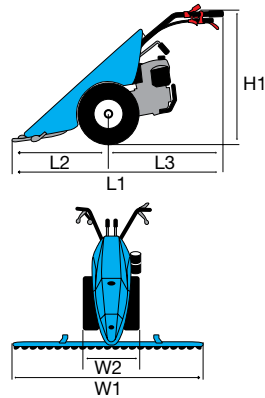

L1	1540
L2	740
L3	800
H1	990
W1	920
W2	400

Transmisión	de engranajes en baño de aceite
Embrague	de acoplamiento directo
Manillar	regulación vertical con dispositivo antivibración
Inversor de marcha	no
Diferencial	no
Frenos	no
Toma de fuerza	independiente de 1017 r/min
Conexión de accesorios	QuickFit de serie
Peso	70 kg (con ruedas, movimiento y barra)

Segadora para uso privado

120 S



Se utiliza principalmente para cortar césped y forraje, y para la limpieza del campo. El manillar con regulación vertical y horizontal, el sistema QuickFit y la transmisión disponible también con accionamiento en baño de aceite facilitan las labores.



Mando de activación de la toma de fuerza directamente en el manillar.



Manillar regulable vertical y horizontalmente con dispositivo antivibración para mayor comodidad de uso.



Conexión rápida QuickFit integrada que permite cambiar los aperos sin herramientas.

120 S

Alimentación	Motor	Modelo	Cilindrada	Potencia	Arranque	Código
gasoline	POWERED BY HONDA	GX 160 OHV	163 cm ³	4,8 HP	autorretráctil	68959003E5
gasoline	Emak	K 800 H OHV	182 cm ³	5,7 HP	autorretráctil	68959001E5
gasoline	KOHLER	CH 270 OHV	208 cm ³	7,0 HP	autorretráctil	68959005E5

Detalle de accesorios



Movimiento excéntrico
Código 69229091



Lastrón completo central
0,92 m
Dientes especiales
Código 69222011



Escoba L 80-Ø 35 cm
Regulación horizontal y vertical
Código L0070000



Cambio/ Velocidad (km/h):

2 velocidades (1 adelante + 1 atrás) con ruedas 4.00-8"

Velocidades (km/h):

3,07 **1** **1R** 1,18

Dimensiones (mm)

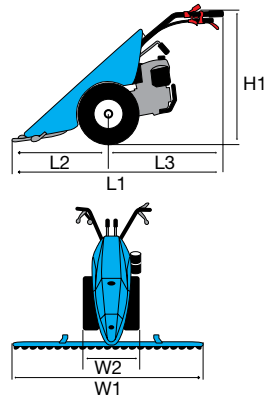











L1	1465
L2	600
L3	865
H1	1150
W1	920-1220
W2	465

Transmisión	de engranajes en baño de aceite
Embrague	multidisco en seco
Manillar	regulación vertical y horizontal con dispositivo antivibración
Inversor de marcha	no
Diferencial	no
Frenos	sí
Toma de fuerza	independiente de 1004 r/min
Conexión de accesorios	QuickFit de serie
Peso	80 kg (con ruedas, movimiento y barra)

Accesorios



120 S

Accesorio			Opcional accesorio		
Ruedas de goma					
	Par de ruedas de goma 4.00x8" Disco fijo	69209025B		Par de cadenas para nieve	L1055015
Ruedas metálicas					
	Par de ruedas metálicas Ø 480x100 mm (instalables directamente en los cubos o en combinación con ruedas 69209025B)	69209067		Par de anillos ampliadores L 100 mm	L0040100
Movimientos y lastrones					
	Movimiento excéntrico	69229091		0,92 m Lastrón completo central Dientes especiales	69222011
	Movimiento en baño de aceite	69229028		0,95 m Lastrón completo central Dientes semi-tupidos	69229084A*
				1,15 m Lastrón completo central Dientes semi-tupidos	69229085A*
				0,95 m Lastrón completo central Dientes especiales Protecciones laterales	69229068A
				1,15 m Lastrón completo central Dientes especiales Protecciones laterales	69229069A
				1,22 m Lastrón completo central ESM "UNIVERSAL" (precisa kit L0058900)	69229036
				1,02 m Lastrón completo central ESM "KOMUNAL" (precisa kit L0058900)	L0066900
				1,22 m Lastrón completo central ESM "KOMUNAL" (precisa kit L0058900)	69229037
				Zapatas eje-hilera para lastrón con dientes semi-tupidos	69229098
	Lastre para movimiento en baño de aceite	L0105700			
Escoba frontal					
	Escoba L 80-Ø 35 cm Regulación horizontal y vertical	L0070000			

* (se aconseja el uso junto con las zapatas eje-hilera 69229098).



Segadora para uso intensivo

130 S



Diseñada para pequeñas y medianas extensiones, esta máquina combina eficacia y resistencia lo que la hace perfecta para particulares exigentes y agricultores. La amplia gama de accesorios, como barras segadoras, escobas y turbinas de nieve, cubre todas las necesidades de quienes buscan una máquina multifunción que sea segura y fácil de usar.



Manillar regulable vertical y horizontalmente con dispositivo antivibración para mayor comodidad de uso.



El sistema EHS asegura un uso más fácil con menor esfuerzo.



Práctico inversor de marcha que permite cambiar rápidamente a marcha atrás desde cualquier velocidad.

130 S

Alimentación	Motor	Modelo	Cilindrada	Potencia	Arranque	Código
gasoline	POWERED BY HONDA	GX 200 OHV	196 cm ³	5,8 HP	autorretráctil	68949008E5
gasoline	Emak	K 800 H OHV	182 cm ³	5,7 HP	autorretráctil	68949006E5

Detalle de accesorios



Escoba L 100xØ 35 cm
Regulación horizontal y vertical
Conexión rápida
Código **L0094200**



Movimiento en baño de aceite
Código **69229096A**



Excavadora frontal L 100x40 cm
Conexión rápida
Regulación horizontal y vertical
Código **69209065**



Cambio/ Velocidad (km/h):

4 velocidades (2 adelante + 2 atrás) con ruedas 4.00-8"

Velocidades (km/h):

1,11	1	1R	1,05
2,32	2	2R	2,20

Dimensiones (mm)

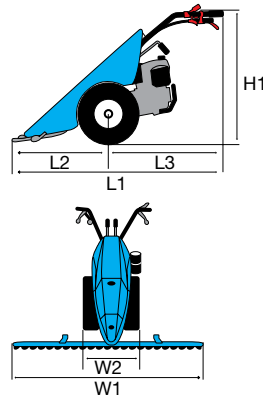



















L1	1670
L2	900
L3	770
H1	1250-300
W1	1270-950
W2	450

Transmisión	de engranajes en baño de aceite
Embrague	multidisco en seco
Manillar	regulación vertical y horizontal, con dispositivo antivibración
Inversor de marcha	sí, con palanca en manillar
Diferencial	no
Frenos	sí
Toma de fuerza	independiente de 973 r/min
Conexión de accesorios	QuickFit de serie
Peso	105 kg (con ruedas, movimiento y barra)



130 S

Accesorio			Opcional accesorio		
Ruedas de goma					
	Par de ruedas de goma 4.00x8" Disco fijo	69209025B		Par de cadenas para nieve	L1055015
	Par de ruedas de goma 4.00x10" Disco fijo	69200024A		Par de cadenas para nieve	L0021600
Ruedas metálicas					
	Par de ruedas metálicas Ø 480x100 mm (precisa espaciadores 69209112)	69209067		Par de anillos ampliadores L 100 mm	L0040100
Movimientos y lastrones					
	Movimiento en baño de aceite	69229096A		0,95 m Lastrón completo central Dientes semi-tupidos	69229084*
				1,15 m Lastrón completo central Dientes semi-tupidos	69229085*
				1,27 m Lastrón completo central Dientes semi-tupidos	69229086*
				0,95 m Lastrón completo central Dientes especiales Protecciones laterales	69229068A
				1,15 m Lastrón completo central Dientes especiales Protecciones laterales	69229069A
				1,27 m Lastrón completo central Dientes especiales Protecciones laterales	69229070A
				1,22 m Lastrón completo central ESM "UNIVERSAL" (precisa kit L0058900)	69229036
				1,02 m Lastrón completo central ESM "KOMUNAL" (precisa kit L0058900)	L0066900
				1,22 m Lastrón completo central ESM "KOMUNAL" (precisa kit L0058900)	69229037
				Lastre para movimiento en baño de aceite	L0105700
				Zapatas eje-hilera para lastrón con dientes semi-tupidos	69229098

* (se aconseja el uso junto con las zapatas eje-hilera 69229098).



Accesorios

Accesorio			Opcional accesorio		
Excavadora frontal					
	Excavadora frontal L 100x40 cm Conexión rápida Regulación horizontal y vertical	69209065			
Turbonieve					
	Turbina L 60 cm Dos etapas Chimenea regulable Conexión rápida	L0026200			
Escoba frontal					
	Escoba L 100xØ 35 cm Regulación horizontal y vertical Conexión rápida	L0094200			
Desbrozadoras de ruedas con rodillo					
	Desbrozadora de ruedas L 50 cm 16 cuchillas en "Y" Freno de seguridad integrado Acoplamiento orientable Rodillo de apoyo regulable Rotación TDF: derecha Conexión rápida	69209119			
Cortacésped					
	Cortacésped L 65 cm Una cuchilla Freno de seguridad integrado Ruedas pivotantes, regulables y extraíbles Patines laterales regulables Rotación TDF: derecha Conexión rápida	69209008			

Segadora para uso intensivo

140



Apta para el uso de la barra segadora central, es una máquina ligera y manejable diseñada para cubrir las exigencias de los usuarios semiprofesionales. Se utiliza principalmente para el corte de césped y forrajes y para la limpieza de los campos. Detalles como los brazos de altura regulable, el inversor rápido de marcha, el sistema QuickFit y la transmisión disponible también en baño de aceite denotan gran atención al usuario.



Inversor rápido con palanca de mando en el manillar: permite invertir el sentido de marcha sin intervenir en las marchas.



Conexión rápida QuickFit integrada que permite cambiar los aperos sin herramientas.



Manillar con regulación vertical y dispositivo antivibración para mayor comodidad de uso.

140

Alimentación	Motor	Modelo	Cilindrada	Potencia	Arranque	Notas	Código
gasoline	POWERED BY HONDA	GX 160 OHV	163 cm ³	4,8 HP	autorretráctil		68919051X5
gasoline	Emak	K 900 H OHV	252 cm ³	7,0 HP	autorretráctil		68919005X5
gasoline	POWERED BY HONDA	GX 270 OHV	270 cm ³	8,4 HP	autorretráctil		68919055X5
gasoline	KOHLER	CH 395 OHV	277 cm ³	9,5 HP	autorretráctil		68919059X5
diesel	Emak	K 7000 HD	349 cm ³	6,7 HP	autorretráctil	de serie con lastre para mecanismo en baño de aceite	68919012X5

Detalle de accesorios



Movimiento en baño de aceite
Código **69229023A**



Excavadora frontal
L 100x40 cm
Conexión rápida
Regulación horizontal y vertical
Código **69209065**



Escoba L 100xØ 35 cm
Regulación horizontal y vertical
Conexión rápida
Código **L0094200**



Cambio/ Velocidad (km/h):

7 velocidades (4 adelante + 3 atrás) con ruedas 4.00-8"

Velocidades (km/h):

1,05	1	1R	1,11
2,20	2	2R	2,32
3,63	3	3R	3,83
11,38	4		

Dimensiones (mm)

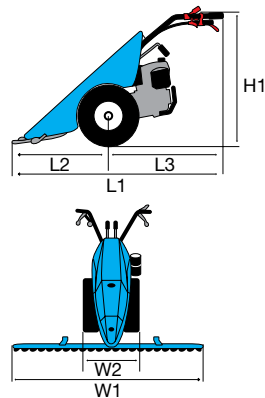

L1	1660 (1665)
L2	900 (950)
L3	760
H1	1250-400
W1	950-1450
W2	437

Transmisión	de engranajes en baño de aceite
Embrague	multidisco en seco
Manillar	regulación vertical con dispositivo antivibración
Inversor de marcha	sí, con palanca en manillar
Diferencial	no
Frenos	no
Toma de fuerza	independiente de 973 r/min
Conexión de accesorios	QuickFit de serie
Peso	115 kg (con ruedas, movimiento y barra)



















140

Accesorio			Opcional accesorio		
Ruedas de goma					
	Par de ruedas de goma 4.00x8" Disco fijo	69209025B		Par de espaciadores L 50 mm	69209094
				Par de espaciadores L 130 mm para montar ruedas gemelas	69209097
				Par de cadenas para nieve	L0021600
	Par de ruedas de goma 4.00x10" Disco fijo	69200024A		Par de espaciadores L 50 mm	69209094
				Par de espaciadores L 130 mm para montar ruedas gemelas	69209097
				Par de cadenas para nieve	L0021600
	Par de ruedas de goma 4.00x10" Disco regulable	69209004B		Par de espaciadores L 50 mm	69209094
				Par de espaciadores L 130 mm para montar ruedas gemelas	69209097
				Par de garras 10"	L0033800
				Par de cadenas para nieve	L0021600
	Par de ruedas de goma 5.00x10" Disco regulable	69209003B		Par de espaciadores L 50 mm (necesarios para motores DIÉSEL)	69209094
				Par de espaciadores L 150 mm para montar ruedas gemelas	69209098
				Par de cadenas para nieve	L0030200
	Par de ruedas de goma 16-6.50/8" Disco fijo	69209012A		Par de espaciadores L 50 mm (necesarios para el montaje)	69209094
	Par de ruedas de goma 18-9.50/8" Disco fijo	69209104		Par de espaciadores L 100 mm (necesarios para el montaje)	69209103
Ruedas metálicas					
	Par de ruedas metálicas Ø 480x100 mm	69209067		Par de anillos ampliadores L 100 mm	L0040100





Accesorios

Accesorio		Opcional accesorio		
Movimientos y lastrones				
	Movimiento en baño de aceite	69229023A		
			0,95 m Lastrón completo central Dientes semi-tupidos	69229084A*
			1,15 m Lastrón completo central Dientes semi-tupidos	69229085A*
			1,27 m Lastrón completo central Dientes semi-tupidos	69229086A*
			1,40 m Lastrón completo central Dientes semi-tupidos	69229087A*
			0,95 m Lastrón completo central Dientes especiales Protecciones laterales	69229068A
			1,15 m Lastrón completo central Dientes especiales Protecciones laterales	69229069A
			1,27 m Lastrón completo central Dientes especiales Protecciones laterales	69229070A
			1,40 m Lastrón completo central Dientes especiales Protecciones laterales	69229071A
			1,22 m Lastrón completo central ESM "UNIVERSAL" (precisa kit L0058900)	69229036
			1,42 m Lastrón completo central ESM "UNIVERSAL" (precisa kit L0058900)	69229021
			1,02 m Lastrón completo central ESM "KOMUNAL" (precisa kit L0058900)	L0066900
			1,22 m Lastrón completo central ESM "KOMUNAL" (precisa kit L0058900)	69229037
			1,42 m Lastrón completo central ESM "KOMUNAL" (precisa kit L0058900)	69229038
			Zapatas eje-hilera para lastrón con dientes semi-tupidos	69229098
	Lastre para movimiento mecánico	L0105500		
	Lastre para movimiento en baño de aceite	L0105700		

* (se aconseja el uso junto con las zapatas eje-hilera 69229098).



140

Accesorio		Opcional accesorio		
Excavadora frontal				
	Excavadora frontal L 100x40 cm Conexión rápida Regulación horizontal y vertical	69209065		
Turbonieve				
	Turbina L 60 cm Dos etapas Chimenea regulable Conexión rápida	L0026200		
Escoba frontal				
	Escoba L 100xØ 35 cm Regulación horizontal y vertical Conexión rápida	L0094200		
Desbrozadoras de ruedas con rodillo				
	Desbrozadora de ruedas L 65 cm 24 cuchillas en "Y" Freno de seguridad integrado Acoplamiento orientable Rodillo de apoyo regulable Rotación TDF: derecha Conexión rápida	L0091000		
Cortacésped				
	Cortacésped L 75 cm Una cuchilla Freno de seguridad integrado Ruedas pivotantes, regulables y extraíbles Patines laterales regulables Rotación TDF: derecha Conexión rápida	69209007		



Segadora para uso intensivo

145 S



Seguridad, economía y diseño. Todas las características, como: el manillar regulable en altura, el inversor rápido de marcha, el sistema QuickFit y la transmisión con mecanismo en baño de aceite, están pensadas para un trabajo seguro y preciso.



Inversor rápido y ergonómico con palanca de mando en el manillar: invierte el sentido de desplazamiento sin tocar las marchas.



Conexión rápida QuickFit integrada que permite cambiar el equipo de trabajo sin herramientas.



Manillar con regulación vertical y dispositivo antivibración para mayor comodidad de uso.

145 S

Alimentación	Motor	Modelo	Cilindrada	Potencia	Arranque	Notas	Código
gasoline	POWERED by HONDA	GX 160 OHV	163 cm ³	4,8 HP	autorretráctil		68919209E5
gasoline	Emak	K 900 H OHV	252 cm ³	7,0 HP	autorretráctil		68919211E5
gasoline	KOHLER	CH 270 OHV	208 cm ³	7,0 HP	autorretráctil		68919203E5
gasoline	POWERED by HONDA	GX 270 OHV	270 cm ³	8,4 HP	autorretráctil		68919200E5
gasoline	KOHLER	CH 395 OHV	277 cm ³	9,5 HP	autorretráctil		68919205E5
diesel	Emak	K 7000 HD	349 cm ³	6,7 HP	autorretráctil	de serie con lastre para mecanismo en baño de aceite	68919213E5

Detalle de accesorios



Movimiento en baño de aceite
Código **69229096A**



Excavadora frontal
L 100x40 cm
Conexión rápida
Regulación horizontal y vertical
Código **69209065**



Escoba L 100xØ 35 cm
Regulación horizontal y vertical
Conexión rápida
Código **L0094200**



Cambio/ Velocidad (km/h):

6 velocidades (3 adelante + 3 atrás) con ruedas 4.00-8"

Velocidades (km/h):

1,05	1	1R	1,11
2,20	2	2R	2,32
3,63	3	3R	3,83

Dimensiones (mm)

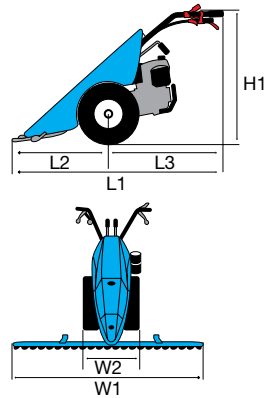

L1	1660 (1665)
L2	900 (950)
L3	760
H1	1250-400
W1	950-1450
W2	437

Transmisión	de engranajes en baño de aceite
Embrague	multidisco en seco
Manillar	regulación vertical con dispositivo antivibración
Inversor de marcha	sí, con palanca en manillar
Diferencial	no
Frenos	sí
Toma de fuerza	independiente de 973 r/min
Conexión de accesorios	QuickFit de serie
Peso	115 kg (con ruedas, movimiento y barra)



















145 S

Accesorio			Opcional accesorio		
Ruedas de goma					
	Par de ruedas de goma 4.00x8" Disco fijo	69209025B		Par de espaciadores L 50 mm	69209094
				Par de espaciadores L 130 mm para montar ruedas gemelas	69209097
				Par de cadenas para nieve	L0021600
	Par de ruedas de goma 4.00x10" Disco fijo	69200024A		Par de espaciadores L 50 mm	69209094
				Par de espaciadores L 130 mm para montar ruedas gemelas	69209097
				Par de cadenas para nieve	L0021600
	Par de ruedas de goma 4.00x10" Disco regulable	69209004B		Par de espaciadores L 50 mm	69209094
				Par de espaciadores L 130 mm para montar ruedas gemelas	69209097
				Par de garras 10"	L0033800
				Par de cadenas para nieve	L0021600
	Par de ruedas de goma 5.00x10" Disco regulable	69209003B		Par de espaciadores L 50 mm (necesarios para motores DIÉSEL)	69209094
				Par de espaciadores L 150 mm para montar ruedas gemelas	69209098
				Par de cadenas para nieve	L0030200
	Par de ruedas de goma 16-6.50/8" Disco fijo	69209012A		Par de espaciadores L 50 mm (necesarios para el montaje)	69209094
	Par de ruedas de goma 18-9.50/8" Disco fijo	69209104		Par de espaciadores L 100 mm (necesarios para el montaje)	69209103
Ruedas metálicas					
	Par de ruedas metálicas Ø 480x100 mm	69209067		Par de anillos ampliadores L 100 mm	L0040100



Accesorios

Accesorio		Opcional accesorio			
Movimientos y lastrones					
	Movimiento en baño de aceite	69229096A		0,95 m Lastrón completo central Dientes semi-tupidos	69229084A*
				1,15 m Lastrón completo central Dientes semi-tupidos	69229085A*
				1,27 m Lastrón completo central Dientes semi-tupidos	69229086A*
				1,40 m Lastrón completo central Dientes semi-tupidos	69229087A*
				0,95 m Lastrón completo central Dientes especiales Protecciones laterales	69229068A
				1,15 m Lastrón completo central Dientes especiales Protecciones laterales	69229069A
				1,27 m Lastrón completo central Dientes especiales Protecciones laterales	69229070A
				1,40 m Lastrón completo central Dientes especiales Protecciones laterales	69229071A
				1,22 m Lastrón completo central ESM "UNIVERSAL" (precisa kit L0058900)	69229036
				1,42 m Lastrón completo central ESM "UNIVERSAL" (precisa kit L0058900)	69229021
				1,02 m Lastrón completo central ESM "KOMUNAL" (precisa kit L0058900)	L0066900
				1,22 m Lastrón completo central ESM "KOMUNAL" (precisa kit L0058900)	69229037
				1,42 m Lastrón completo central ESM "KOMUNAL" (precisa kit L0058900)	69229038
				Zapatillas eje-hilera para lastrón con dientes semi-tupidos	69229098
				Lastre para movimiento mecánico	L0105500
	Lastre para movimiento en baño de aceite	L0105700			

* (se aconseja el uso junto con las zapatas eje-hilera 69229098).



145 S

Accesorio			Opcional accesorio		
Excavadora frontal					
	Excavadora frontal L 100x40 cm Conexión rápida Regulación horizontal y vertical	69209065			
Turbonieve					
	Turbina L 60 cm Dos etapas Chimenea regulable Conexión rápida	L0026200			
Escoba frontal					
	Escoba L 100xØ 35 cm Regulación horizontal y vertical Conexión rápida	L0094200			
Desbrozadoras de ruedas con rodillo					
	Desbrozadora de ruedas L 65 cm 24 cuchillas en "Y" Freno de seguridad integrado Acoplamiento orientable Rodillo de apoyo regulable Rotación TDF: derecha Conexión rápida	L0091000			
Cortacésped					
	Cortacésped L 75 cm Una cuchilla Freno de seguridad integrado Ruedas pivotantes, regulables y extraíbles Patines laterales regulables Rotación TDF: derecha Conexión rápida	69209007			



Segadora profesional

141



El modelo 141 completa la oferta para los usuarios semiprofesionales: máquina ideal para el corte de césped y forraje y para la limpieza en campo abierto. Caracterizada por una óptima combinación de potencia y manejabilidad, esta segadora se suministra de serie con frenos de mando independiente.



Frenos independientes de serie.



Práctico inversor de marcha que permite pasar rápidamente a la marcha atrás desde cualquier velocidad.



Diferencial de serie que garantiza una hilera perfecta incluso en pendiente.

141

Alimentación	Motor	Modelo	Cilindrada	Potencia	Arranque	Notas	Código
gasoline	Emak	K 1100 H	302 cm ³	8,4 HP	autorretráctil		68919002X5
gasoline	POWERED by HONDA	GX 270 OHV	270 cm ³	8,4 HP	autorretráctil		68919025X5
gasoline	KOHLER	CH 395 OHV	277 cm ³	9,5 HP	autorretráctil		68919030X5
diesel	Emak	K 7000 HD	349 cm ³	6,7 HP	autorretráctil	de serie con lastre para mecanismo en baño de aceite	68919007X5
diesel	LOMBARDINI <small>A KOHLER COMPANY</small>	15LD350	349 cm ³	7,5 HP	autorretráctil		68919022X5

Detalle de accesorios



Movimiento en baño de aceite
Código 69229023A

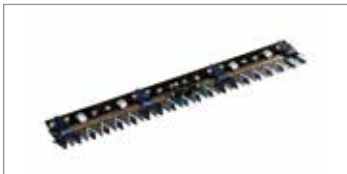

Lastrón completo central
1,15 m
Dientes especiales
Protecciones laterales
Código 69229069A



Turbina L 60 cm
Dos etapas
Chimenea regulable
Conexión rápida
Código L0026200



Cambio/ Velocidad (km/h):

7 velocidades (4 adelante + 3 atrás) con ruedas 4.00-10"

Velocidades (km/h):

1,20	1	1R	1,27
2,57	2	2R	2,66
4,17	3	3R	4,41
13,05	4		

Dimensiones (mm)

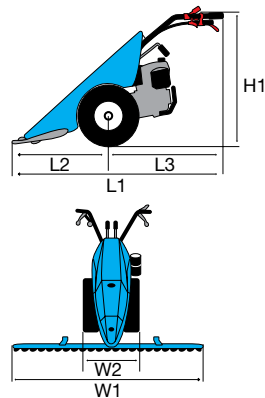

L1	1660 (1665)
L2	900 (950)
L3	760
H1	1255-405
W1	900-1600
W2	445-586

Transmisión	de engranajes en baño de aceite
Embrague	multidisco en seco
Manillar	regulación vertical con dispositivo antivibración
Inversor de marcha	sí, con palanca en manillar
Diferencial	sí
Frenos	sí
Toma de fuerza	independiente de 973 r/min
Conexión de accesorios	QuickFit de serie
Peso	135 kg (con ruedas, movimiento y barra)





















141

Accesorio			Opcional accesorio		
Ruedas de goma					
	Par de ruedas de goma 4.00x10" Disco fijo	69200024A		Par de espaciadores L 50 mm	69209094
				Par de espaciadores L 130 mm para montar ruedas gemelas	69209097
				Par de cadenas para nieve	L0021600
	Par de ruedas de goma 4.00x10" Disco regulable	69209004B		Par de espaciadores L 50 mm	69209094
				Par de espaciadores L 130 mm para montar ruedas gemelas	69209097
				Par de garras 10"	L0033800
				Par de cadenas para nieve	L0021600
	Par de ruedas de goma 5.00x10" Disco regulable	69209003B		Par de espaciadores L 50 mm (necesarios para motores DIÉSEL)	69209094
				Par de espaciadores L 150 mm para montar ruedas gemelas	69209098
				Par de cadenas para nieve	L0030200
	Par de ruedas de goma 18-9.50/8" Disco fijo	69209104		Par de espaciadores L 100 mm (necesarios para el montaje)	69209103
Ruedas metálicas					
	Par de ruedas metálicas Ø 480x100 mm	69209067		Par de anillos ampliadores L 100 mm	L0040100



Accesorios

Accesorio		Opcional accesorio			
Movimientos y lastrones					
	Movimiento en baño de aceite	69229023A		0,95 m Lastrón completo central Dientes semi-tupidos	69229084A*
				1,15 m Lastrón completo central Dientes semi-tupidos	69229085A*
				1,27 m Lastrón completo central Dientes semi-tupidos	69229086A*
				1,40 m Lastrón completo central Dientes semi-tupidos	69229087A*
				1,60 m Lastrón completo central Dientes semi-tupidos	69229093A*
				0,95 m Lastrón completo central Dientes especiales Protecciones laterales	69229068A
				1,15 m Lastrón completo central Dientes especiales Protecciones laterales	69229069A
				1,27 m Lastrón completo central Dientes especiales Protecciones laterales	69229070A
				1,40 m Lastrón completo central Dientes especiales Protecciones laterales	69229071A
				1,22 m Lastrón completo central ESM "UNIVERSAL" (precisa kit L0058900)	69229036
				1,42 m Lastrón completo central ESM "UNIVERSAL" (precisa kit L0058900)	69229021
				1,02 m Lastrón completo central ESM "KOMUNAL" (precisa kit L0058900)	L0066900
				1,22 m Lastrón completo central ESM "KOMUNAL" (precisa kit L0058900)	69229037
				1,42 m Lastrón completo central ESM "KOMUNAL" (precisa kit L0058900)	69229038
				Zapatas eje-hilera para lastrón con dientes semi-tupidos	69229098
				Lastre para movimiento mecánico	L0105500
				Lastre para movimiento en baño de aceite	L0105700

* (se aconseja el uso junto con las zapatas eje-hilera 69229098).



141

Accesorio			Opcional accesorio		
Excavadora frontal					
	Excavadora frontal L 100x40 cm Conexión rápida Regulación horizontal y vertical	69209065			
Turbonieve					
	Turbina L 60 cm Dos etapas Chimenea regulable Conexión rápida	L0026200			
Escoba frontal					
	Escoba L 100xØ 35 cm Regulación horizontal y vertical Conexión rápida	L0094200			
Desbrozadoras de ruedas con rodillo					
	Desbrozadora de ruedas L 65 cm 24 cuchillas en "Y" Freno de seguridad integrado Acoplamiento orientable Rodillo de apoyo regulable Rotación TDF: derecha Conexión rápida	L0091000			
Cortacésped					
	Cortacésped L 75 cm Una cuchilla Freno de seguridad integrado Ruedas pivotantes, regulables y extraíbles Patines laterales regulables Rotación TDF: derecha Conexión rápida	69209007			



Segadora profesional

150 S



Seguridad, economía y versatilidad. Máquina ideal para el corte de hierba y forraje en el campo y para trabajos de limpieza. Además de una óptima combinación de potencia y maniobrabilidad, esta segadora incluye de serie frenos independientes y diferencial.



Frenos independientes de serie con freno de estacionamiento.



Práctico inversor de marcha que permite pasar rápidamente a la marcha atrás desde cualquier velocidad.



Diferencial de serie que garantiza una hilera perfecta incluso en pendiente.

150 S

Alimentación	Motor	Modelo	Cilindrada	Potencia	Arranque	Notas	Código
gasoline	Emak	K 1100 H	302 cm ³	8,4 HP	autorretráctil		68919255E5
gasoline	HONDA POWERED BY	GX 270 OHV	270 cm ³	8,4 HP	autorretráctil		68919250E5
gasoline	KOHLER	CH 395 OHV	277 cm ³	9,5 HP	autorretráctil		68919259E5
diesel	Emak	K 7000 HD	349 cm ³	6,5 HP	autorretráctil	de serie con lastre para mecanismo en baño de aceite	68919257E5
diesel	LOMBARDINI A KOHLER COMPANY	KD 15 350	349 cm ³	7,5 HP	autorretráctil		68919253E5

Detalle de accesorios



Movimiento en baño de aceite
Código **69229096A**



Lastrón completo central
1,15 m
Dientes especiales
Protecciones laterales
Código **69229069A**



Turbina L 60 cm
Dos etapas
Chimenea regulable
Conexión rápida
Código **L0026200**



Cambio/ Velocidad (km/h):

6 velocidades (3 adelante + 3 atrás) con ruedas 4.00-10"

Velocidades (km/h):

1,20	1	1R	1,27
2,57	2	2R	2,66
4,17	3	3R	4,41

Dimensiones (mm)

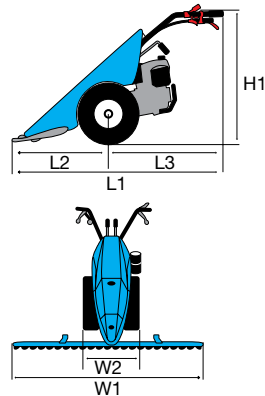

L1	1660 (1665)
L2	900 (950)
L3	760
H1	1255-405
W1	900-1600
W2	445-586



















Transmisión	de engranajes en baño de aceite
Embrague	multidisco en seco
Manillar	regulación vertical con dispositivo antivibración
Inversor de marcha	sí, con palanca en manillar
Diferencial	sí
Frenos	sí
Toma de fuerza	independiente de 973 r/min
Conexión de accesorios	QuickFit de serie
Peso	135 kg (con ruedas, movimiento y barra)



150 S

Accesorio			Opcional accesorio		
Ruedas de goma					
	Par de ruedas de goma 4.00x10" Disco fijo	69200024A		Par de espaciadores L 50 mm	69209094
				Par de espaciadores L 130 mm para montar ruedas gemelas	69209097
				Par de cadenas para nieve	L0021600
	Par de ruedas de goma 4.00x10" Disco regulable	69209004B		Par de espaciadores L 50 mm	69209094
				Par de espaciadores L 130 mm para montar ruedas gemelas	69209097
				Par de garras 10"	L0033800
				Par de cadenas para nieve	L0021600
	Par de ruedas de goma 5.00x10" Disco regulable	69209003B		Par de espaciadores L 50 mm (necesarios para motores DIÉSEL)	69209094
				Par de espaciadores L 150 mm para montar ruedas gemelas	69209098
				Par de cadenas para nieve	L0030200
	Par de ruedas de goma 18-9.50/8" Disco fijo	69209104		Par de espaciadores L 100 mm (necesarios para el montaje)	69209103
Ruedas metálicas					
	Par de ruedas metálicas Ø 480x100 mm	69209067		Par de anillos ampliadores L 100 mm	L0040100

Accesorios

Accesorio		Opcional accesorio
Movimientos y lastrones		
 <p>Movimiento en baño de aceite</p>	69229096A	 <p>0,95 m Lastrón completo central Dientes semi-tupidos</p> <p>69229084A*</p>
		 <p>1,15 m Lastrón completo central Dientes semi-tupidos</p> <p>69229085A*</p>
		 <p>1,27 m Lastrón completo central Dientes semi-tupidos</p> <p>69229086A*</p>
		 <p>1,40 m Lastrón completo central Dientes semi-tupidos</p> <p>69229087A*</p>
		 <p>1,60 m Lastrón completo central Dientes semi-tupidos</p> <p>69229093A*</p>
		 <p>0,95 m Lastrón completo central Dientes especiales Protecciones laterales</p> <p>69229068A</p>
		 <p>1,15 m Lastrón completo central Dientes especiales Protecciones laterales</p> <p>69229069A</p>
		 <p>1,27 m Lastrón completo central Dientes especiales Protecciones laterales</p> <p>69229070A</p>
		 <p>1,40 m Lastrón completo central Dientes especiales Protecciones laterales</p> <p>69229071A</p>
		 <p>1,22 m Lastrón completo central ESM "UNIVERSAL" (precisa kit L0058900)</p> <p>69229036</p>
		 <p>1,42 m Lastrón completo central ESM "UNIVERSAL" (precisa kit L0058900)</p> <p>69229021</p>
		 <p>1,02 m Lastrón completo central ESM "KOMUNAL" (precisa kit L0058900)</p> <p>L0066900</p>
		 <p>1,22 m Lastrón completo central ESM "KOMUNAL" (precisa kit L0058900)</p> <p>69229037</p>
		 <p>1,42 m Lastrón completo central ESM "KOMUNAL" (precisa kit L0058900)</p> <p>69229038</p>
		 <p>Zapatillas eje-hilera para lastrón con dientes semi-tupidos</p> <p>69229098</p>
		 <p>Lastre para movimiento mecánico</p> <p>L0105500</p>
		 <p>Lastre para movimiento en baño de aceite</p> <p>L0105700</p>

* (se aconseja el uso junto con las zapatillas eje-hilera 69229098).



150 S

Accesorio			Opcional accesorio		
Excavadora frontal					
	Excavadora frontal L 100x40 cm Conexión rápida Regulación horizontal y vertical	69209065			
Turbonieve					
	Turbina L 60 cm Dos etapas Chimenea regulable Conexión rápida	L0026200			
Escoba frontal					
	Escoba L 100xØ 35 cm Regulación horizontal y vertical Conexión rápida	L0094200			
Desbrozadoras de ruedas con rodillo					
	Desbrozadora de ruedas L 65 cm 24 cuchillas en "Y" Freno de seguridad integrado Acoplamiento orientable Rodillo de apoyo regulable Rotación TDF: derecha Conexión rápida	L0091000			
Cortacésped					
	Cortacésped L 75 cm Una cuchilla Freno de seguridad integrado Ruedas pivotantes, regulables y extraíbles Patines laterales regulables Rotación TDF: derecha Conexión rápida	69209007			



Segadora profesional

150 MS



Seguridad, economía y altas prestaciones. Modelo profesional, ideal para el uso en montaña, en el corte de césped o forraje y la limpieza del campo. Máquina potente que se adapta muy bien al trabajo en campos escarpados.



Embragues de dirección con mando combinado con los frenos: permiten hacer virajes de 360° con un mínimo radio de giro.



Semiejes con reductores finales para mejorar el agarre en terrenos con fuerte pendiente.



Frenos independientes con freno de aparcamiento.

150 MS

Alimentación	Motor	Modelo	Cilindrada	Potencia	Arranque	Notas	Código
gasoline	Emak	K 1100 H	302 cm ³	8,4 HP	autorretráctil		68919356E5
gasoline	KOHLER	CH 395 OHV	277 cm ³	9,5 HP	autorretráctil		68919352E5
gasoline	POWERED BY HONDA	GX 340 OHV	389 cm ³	10,7 HP	autorretráctil		68919350E5
diesel	Emak	K 7000 HD	349 cm ³	6,7 HP	autorretráctil	de serie con lastre para mecanismo en baño de aceite	68919358E5
diesel	LOMBARDINI <small>A KOHLER COMPANY</small>	KD 350	349 cm ³	7,5 HP	autorretráctil		68919354E5

Detalle de accesorios



Movimiento en baño de aceite
Código **69229096A**



Lastrón completo central 1,22 m ESM "KOMUNAL"
(precisa kit **L0058900**)
Código **69229037**



Par de ruedas metálicas Ø 480x100 mm
Código **69209067**



Cambio/ Velocidad (km/h):

6 velocidades (3 adelante + 3 atrás) con ruedas 5.00-10"

Velocidades (km/h):

1,27	1	1R	1,34
2,72	2	2R	2,82
4,42	3	3R	4,68

Dimensiones (mm)

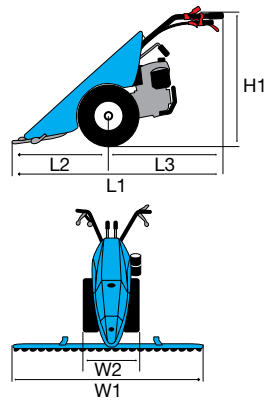

L1	1765
L2	950
L3	860
H1	1260-410
W1	1270-1620
W2	715-800

Transmisión	de engranajes en baño de aceite
Embrague	multidisco en seco
Manillar	regulación vertical con dispositivo antivibración
Inversor de marcha	sí, con palanca en manillar
Diferencial	sí, con embragues de dirección controlado en combinación con los frenos
Frenos	sí
Toma de fuerza	independiente de 973 r/min
Conexión de accesorios	QuickFit de serie
Peso	175 kg (con ruedas, movimiento y barra)





















150 MS

Accesorio		Opcional accesorio		
Ruedas de goma				
	Par de ruedas de goma 4.00x10" Disco fijo	69200024A	 Par de espaciadores L 50 mm	69209094
			 Par de espaciadores L 130 mm para montar ruedas gemelas	69209097
			 Par de cadenas para nieve	L0021600
	Par de ruedas de goma 4.00x10" Disco regulable	69209004B	 Par de espaciadores L 50 mm	69209094
			 Par de espaciadores L 130 mm para montar ruedas gemelas	69209097
			 Par de garras 10"	L0033800
			 Par de cadenas para nieve	L0021600
	Par de ruedas de goma 5.00x10" Disco regulable	69209003B	 Par de espaciadores L 50 mm (necesarios para motores DIÉSEL)	69209094
			 Par de espaciadores L 150 mm para montar ruedas gemelas	69209098
			 Par de cadenas para nieve	L0030200
	Par de ruedas de goma 5.00x10" Disco fijo	69200023A	 Par de espaciadores L 150 mm para montar ruedas gemelas	69209098
			 Par de cadenas para nieve	L0030200
	Par de ruedas de goma 21-11.00/8" Disco fijo Par de espaciadores L 50 mm incluido (69209094)	69200021A		
Ruedas metálicas				
	Par de ruedas metálicas Ø 480x100 mm	69209067	 Par de anillos ampliadores L 100 mm	L0040100



Accesorios

Accesorio		Opcional accesorio
Movimientos y lastrones		
 <p>Movimiento en baño de aceite</p>	69229096A	 <p>0,95 m Lastrón completo central Dientes semi-tupidos</p> <p>69229084A*</p>
		 <p>1,15 m Lastrón completo central Dientes semi-tupidos</p> <p>69229085A*</p>
		 <p>1,27 m Lastrón completo central Dientes semi-tupidos</p> <p>69229086A*</p>
		 <p>1,40 m Lastrón completo central Dientes semi-tupidos</p> <p>69229087A*</p>
		 <p>1,60 m Lastrón completo central Dientes semi-tupidos</p> <p>69229093A*</p>
		 <p>0,95 m Lastrón completo central Dientes especiales Protecciones laterales</p> <p>69229068A</p>
		 <p>1,15 m Lastrón completo central Dientes especiales Protecciones laterales</p> <p>69229069A</p>
		 <p>1,27 m Lastrón completo central Dientes especiales Protecciones laterales</p> <p>69229070A</p>
		 <p>1,40 m Lastrón completo central Dientes especiales Protecciones laterales</p> <p>69229071A</p>
		 <p>1,22 m Lastrón completo central ESM "UNIVERSAL" (precisa kit L0058900)</p> <p>69229036</p>
		 <p>1,42 m Lastrón completo central ESM "UNIVERSAL" (precisa kit L0058900)</p> <p>69229021</p>
		 <p>1,02 m Lastrón completo central ESM "KOMUNAL" (precisa kit L0058900)</p> <p>L0066900</p>
		 <p>1,22 m Lastrón completo central ESM "KOMUNAL" (precisa kit L0058900)</p> <p>69229037</p>
		 <p>1,42 m Lastrón completo central ESM "KOMUNAL" (precisa kit L0058900)</p> <p>69229038</p>
		 <p>Zapatatas eje hilera para lastrón con dientes semi-tupidos</p> <p>69229098</p>
		 <p>Lastre para movimiento mecánico</p> <p>L0105500</p>
		 <p>Lastre para movimiento en baño de aceite</p> <p>L0105700</p>

* se aconseja el uso junto con las zapatas eje-hilera 69229098).



150 MS

Accesorio			Opcional accesorio		
Excavadora frontal					
	Excavadora frontal L 100x40 cm Conexión rápida Regulación horizontal y vertical	69209065			
Turbonieve					
	Turbina L 60 cm Dos etapas Chimenea regulable Conexión rápida	L0026200			
Escoba frontal					
	Escoba L 100xØ 35 cm Regulación horizontal y vertical Conexión rápida	L0094200			
Desbrozadoras de ruedas con rodillo					
	Desbrozadora de ruedas L 65 cm 24 cuchillas en "Y" Freno de seguridad integrado Acoplamiento orientable Rodillo de apoyo regulable Rotación TDF: derecha Conexión rápida	L0091000			
Cortacésped					
	Cortacésped L 75 cm Una cuchilla Freno de seguridad integrado Ruedas pivotantes, regulables y extraíbles Patines laterales regulables Rotación TDF: derecha Conexión rápida	69209007			



Solidez, compacidad y manejabilidad para transportar cargas pesadas y voluminosas sin esfuerzo en cualquier tipo de terreno.

PRIVADO



BTR 340



INTENSIVO



BTR 450



PROFESIONAL



BTR 550



BTR 550 D



BTR 1750 D

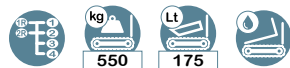

DATOS TÉCNICOS



marchas



capacidad de carga



volteo manual



volteo hidráulico



capacidad de líquidos





Motocarretillas

Motocarretilla para uso privado

— BTR 340



Máquina práctica, maniobrable y todoterreno, ideal para particulares que deben transportar leña, cajones de fruta u otros objetos de gran tamaño.



Palanca de selección de marchas en el manillar.



Mando selector de velocidades con palanca.



Basculamiento manual con sistema de bloqueo automático.

— BTR 340

Alimentación	Motor	Modelo	Cilindrada	Potencia	Arranque	Código
gasoline	HONDA	750 DOV	161 cm ³	3,8 HP	autorretráctil	68719040
gasoline	POWERED BY HONDA	GCVx 170 OHC	166 cm ³	4,4 HP	autorretráctil	68719048E5
gasoline	Emak	K 655 OHV	166 cm ³	3,9 HP	autorretráctil	68719044E5

Detalle de accesorios



Extensión de las barandillas
Código 68722010



Excavadora frontal de 85 cm
Código 69209071



Cambio/ Velocidad (km/h):

4 velocidades (2 adelante + 2 atrás)

Velocidades (km/h):

1,60	1	1R	1,40
3,60	2	2R	3,40

Dimensiones (mm)

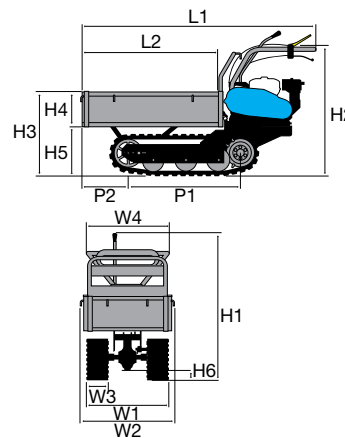

L1	1530-1665
L2	925-1060
H1	965
H2	885
H3	570
H4	240
H5	330
H6	65
W1	590
W2	603-983
W3	170
W4	520-900
P1	690
P2	415-550

Transmisión	de engranajes en baño de aceite
Embrague	de correa con desacoplamiento automático al soltar la palanca de mando
Frenos	con activación automática al desembrague
Capacidad	350 kg
Plataforma de carga	extensible
Volteo	manual
Ángulo de vuelco	45°
Dirección	con desbloques y frenos independientes
Radio mínimo de giro	70 cm
Superficie de contacto oruga	58 cm longitud – 17 cm ancho
Toma de fuerza	no
Peso	140 kg

Motocarretilla para uso intensivo

— BTR 450



Diseñada para trabajos exigentes, ofrece una óptima combinación de maniobrabilidad, robustez y capacidad de carga. Incluye una toma de fuerza para aplicar accesorios.



Embrague de correa con desacoplamiento automático al soltar la palanca de mando.



Dirección con desbloques y frenos de mando independiente.



Frenos extensibles y protegidos para trabajos en condiciones extremas.

— BTR 450

Alimentación	Motor	Modelo	Cilindrada	Potencia	Arranque	Código
gasoline	POWERED BY HONDA	GX 160 OHV	163 cm ³	4,8 HP	autorretráctil	68729114E5

Detalle de accesorios



Extensión de las barandillas
Código 68722003



Excavadora frontal de 85 cm
Código 69209071



Cambio/ Velocidad (km/h):

4 velocidades (3 adelante + 1 atrás)

Velocidades (km/h):



Dimensiones (mm)

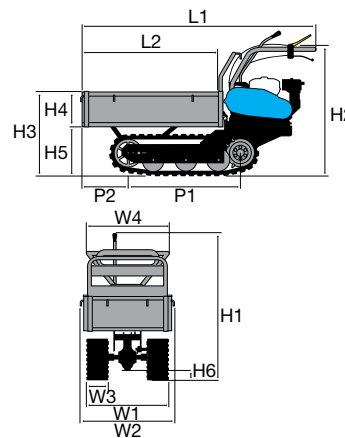

L1	1670
L2	925-1060
H1	1020
H2	900
H3	590
H4	240
H5	339
H6	70
W1	620
W2	643
W3	-
W4	560-940
P1	785
P2	330

Transmisión	de engranajes en baño de aceite
Embrague	de correa con desacoplamiento automático al soltar la palanca de mando
Frenos	con activación automática al desembrague
Capacidad	450 kg
Plataforma de carga	extensible
Volteo	manual
Ángulo de vuelco	50°
Dirección	con desbloques y frenos independientes
Radio mínimo de giro	70 cm
Superficie de contacto oruga	60 cm longitud – 18 cm ancho
Toma de fuerza	sí, independiente de 2100 r/min
Peso	180 kg

Motocarretilla profesional

— BTR 550



Máquina profesional potente, robusta y compacta, ideal para trabajar cualquier tipo de suelo. Dotada de una buena capacidad de carga, destaca también por su versatilidad y por los dispositivos de seguridad incorporados.



Toma de fuerza independiente a 2.100 rpm.



Dirección con desbloques y frenos de mando independiente.



Plataforma de carga extensible para transportar cargas voluminosas.

— BTR 550

Alimentación	Motor	Modelo	Cilindrada	Potencia	Arranque	Código
gasoline	POWERED by HONDA	GX 160 OHV	163 cm ³	4,8 HP	autorretráctil	68729118E5

Detalle de accesorios



Extensión de las barandillas
Código 68722004



Excavadora frontal de 85 cm
Código 69209071



Cambio/ Velocidad (km/h):

6 velocidades (4 adelante + 2 atrás)

Velocidades (km/h):

1,88	1	1R	1,86
3,16	2	2R	3,13
4,13	3		
7,00	4		

Dimensiones (mm)

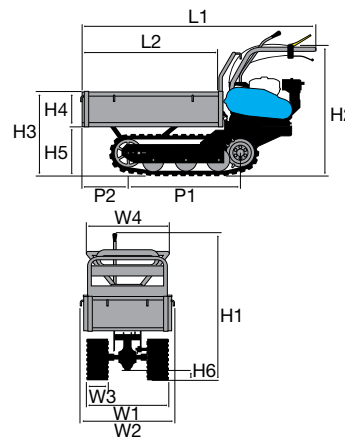

L1	1745
L2	1000-1180
H1	1020
H2	900
H3	590
H4	240
H5	339
H6	70
W1	620
W2	733
W3	-
W4	650-1100
P1	785
P2	405

Transmisión	de engranajes en baño de aceite
Embrague	de correa con desacoplamiento automático al soltar la palanca de mando
Frenos	con activación automática al desembrague
Capacidad	550 kg
Plataforma de carga	extensible
Volteo	manual
Ángulo de vuelco	50°
Dirección	con desbloques y frenos independientes
Radio mínimo de giro	70 cm
Superficie de contacto oruga	60 cm longitud - 18 cm ancho
Toma de fuerza	sí, independiente de 2100 r/min
Peso	200 kg

Motocarretilla profesional

— BTR 550 D



Modelo profesional que combina potencia, facilidad de maniobra y capacidad de carga. Apto para agricultura y construcción. El volteo hidráulico ahorra tiempo y esfuerzo de trabajo.



Distribuidor de palanca para mando del volteo hidráulico.



Dirección con desbloques y frenos independientes.



Frenos extensibles y protegidos para trabajos en condiciones extremas.

— BTR 550 D

Alimentación	Motor	Modelo	Cilindrada	Potencia	Arranque	Código
gasoline	POWERED BY HONDA	GX 160 OHV	163 cm ³	4,8 HP	autorretráctil	68729128E5

Detalle de accesorios



Extensión de las barandillas
Código **68722004**



Excavadora frontal de 85 cm
Código **69209071**



Cambio/ Velocidad (km/h):

6 velocidades (4 adelante + 2 atrás)

Velocidades (km/h):

1,88	1	1R	1,86
3,16	2	2R	3,13
4,13	3		
7,00	4		

Dimensiones (mm)

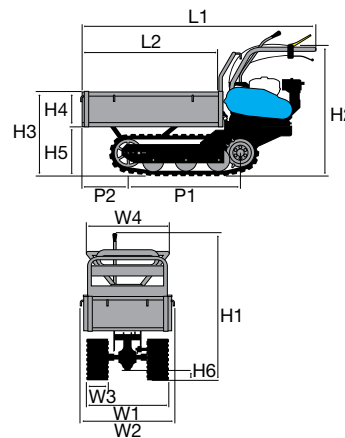

L1	1745
L2	1000-1180
H1	1020
H2	900
H3	590
H4	240
H5	339
H6	70
W1	620
W2	733
W3	-
W4	650-1100
P1	785
P2	405

Transmisión	de engranajes en baño de aceite
Embrague	de correa con desacoplamiento automático al soltar la palanca de mando
Frenos	con activación automática al desembrague
Capacidad	550 kg
Plataforma de carga	extensible
Volteo	hidráulico
Ángulo de vuelco	50°
Dirección	con desbloques y frenos independientes
Radio mínimo de giro	70 cm
Superficie de contacto oruga	60 cm longitud - 18 cm ancho
Toma de fuerza	sí, independiente de 2100 r/min
Peso	215 kg

Motocarretilla profesional

— BTR 1750 D



Diseñada para el uso profesional, es una máquina tipo dúmper con volteo hidráulico de la caja, ideal para transportar leña, frutas, piedras, arena y otros materiales de construcción. El notable ángulo de basculamiento, de 60°, permite crear pilas y montones. Adecuado para todo tipo de terreno, aun en pendiente, este minitransportador tiene un radio de giro reducido que asegura un manejo fácil.



Distribuidor de palanca para mando del volteo hidráulico.



Plataforma de carga dumper con contrabastidor para un ángulo de basculamiento de 60°.



Orugas de goma dura de 180 mm de anchura: garantizan una óptima adherencia a cualquier tipo de suelo.

— BTR 1750 D

Alimentación	Motor	Modelo	Cilindrada	Potencia	Arranque	Código
gasoline	POWERED BY HONDA	GX 160 OHV	163 cm ³	4,8 HP	autorretráctil	68729122E5

Detalle de accesorios



Excavadora frontal de 85 cm
Código 69209071



Plataforma de carga extensible
capacidad 550 kg
Código 68722017



Cambio/ Velocidad (km/h):

6 velocidades (4 adelante + 2 atrás)

Velocidades (km/h):

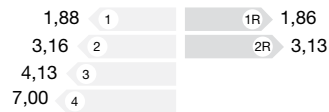

Dimensiones (mm)

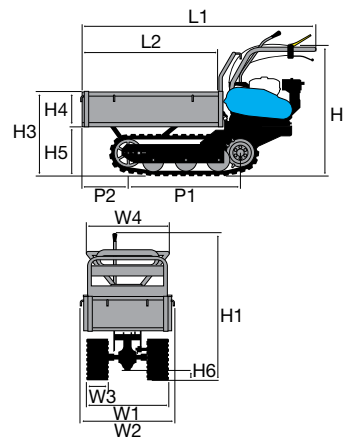

L1	1575
L2	915
H1	1020
H2	900
H3	515-725
H4	405
H5	320
H6	70
W1	622
W2	622
W3	-
W4	620
P1	785
P2	265

Transmisión	de engranajes en baño de aceite
Embrague	de correa con desacoplamiento automático al soltar la palanca de mando
Frenos	con activación automática al desembrague
Capacidad	550 kg - 175 L
Plataforma de carga	fijo
Volteo	hidráulico
Ángulo de vuelco	60°
Dirección	con desbloques y frenos independientes
Radio mínimo de giro	70 cm
Superficie de contacto oruga	60 cm longitud - 18 cm ancho
Toma de fuerza	sí, independiente de 2100 r/min
Peso	215 kg

Prestaciones, potencia y fiabilidad.





Motores Emak

Motores **Emak** Línea Agricultura,
prestaciones, potencia y fiabilidad.
Versiones con alimentación a gasolina
o diésel para cualquier uso.



LA GAMA



K 800 H
K 800 HC
K 800 HT



K 900 H
K 900 HR



K 1100 H



K 7000 HD
K 7000 HDR



K 9000 HD

Motores Emak Línea Agricultura

Los motores de eje horizontal se suministran en diferentes cilindradas y potencias para responder a cualquier exigencia. Se caracterizan por su facilidad de arranque, funcionamiento sencillo y alta potencia, y son conformes a los estándares ambientales europeos (Stage 5). El sistema de distribución y las válvulas situadas en la culata (OHV) garantizan una larga duración.

- **Facilidad de arranque:** sistema de distribución y polea de arranque de gran tamaño, para un arranque seguro y sin esfuerzos.
- **Filtro baño de aceite** de dos etapas de filtrado, esponja y aceite; retiene todas las impurezas que entran en la cámara de combustión, prolongando la vida útil del motor.
- **Compatibilidad total:** motores compactos, potentes, alimentados a gasolina o diésel, disponibles también en versión con arranque eléctrico, adecuados para diferentes empleos agrícolas.
- **Facilidad de mantenimiento:** la limpieza de los distintos componentes (filtro de aceite, bujía, cárter de arranque, etc.) y el cambio de aceite del motor son facilitados por el diseño de construcción.



Stage 5
Motor de bajo impacto ambiental certificado según las normas europeas vigentes (STAGE 5).



Tecnología OHV
Diseño del motor con válvulas en la culata, combustión óptima y prestaciones constantes aun durante los trabajos pesados.



Filtro baño de aceite
Sistema de filtro del aire en baño de aceite. Retiene hasta las más pequeñas partículas de polvo.



Descompresor automático
Anticipa el esfuerzo que el operador emplea durante las fases de arranque. Gestión automática del sistema de descompresión.



KeyGo
Dispositivo de arranque eléctrico. El encendido del motor se efectúa mediante llave.



Gasolina
Motor alimentado por gasolina.



Diésel
Motor alimentado por gasóleo.

Motores línea agricultura

K 800 H - HC - HT



Dimensiones

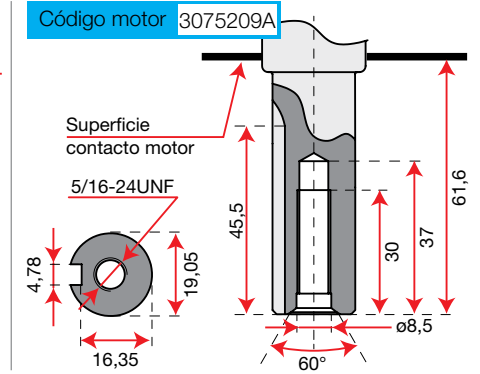
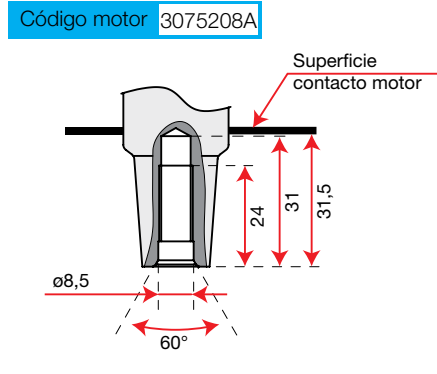
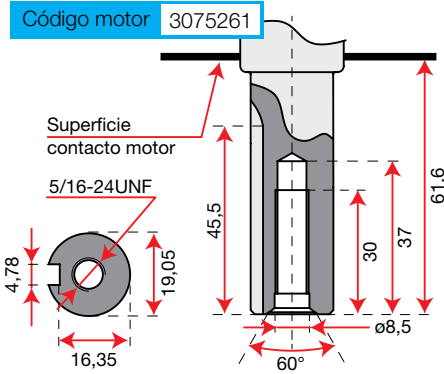
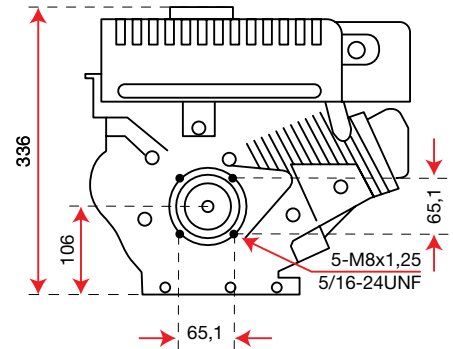
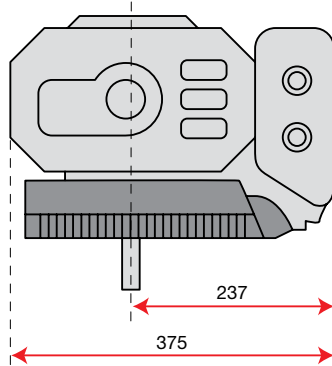
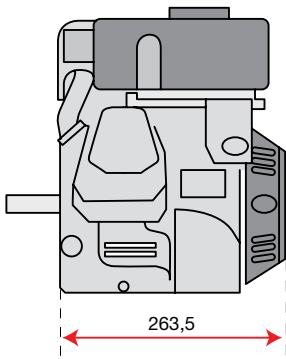

Datos técnicos

Potencia neta	5,7 HP - 4,1 kW / 3600 rpm
Par neto	10,8 N.m / 2500 rpm
Diámetro interior x carrera	65 mm x 55 mm
Cilindrada	182 cm ³
Arranque	Autorretráctil
Capacidad combustible	3,0 L
Capacidad aceite motor	0,6 L
Dimensiones	263,5 x 375 x 336 mm
Peso neto	16 kg

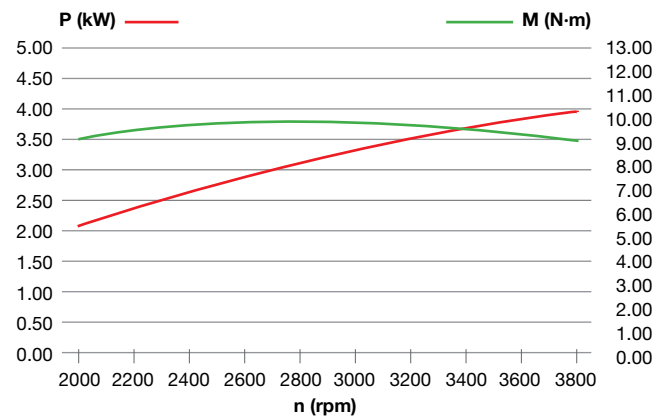

Motores línea agricultura

K 900 H - HR



Dimensiones

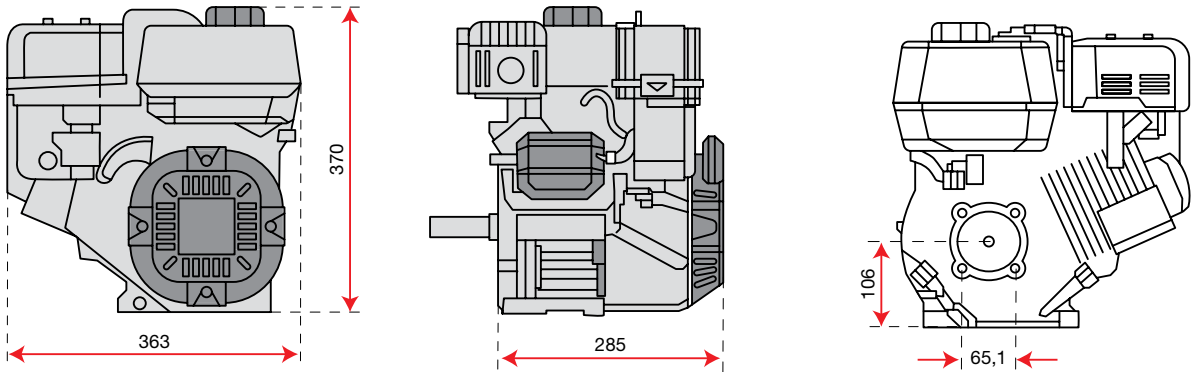

Código motor 3075069

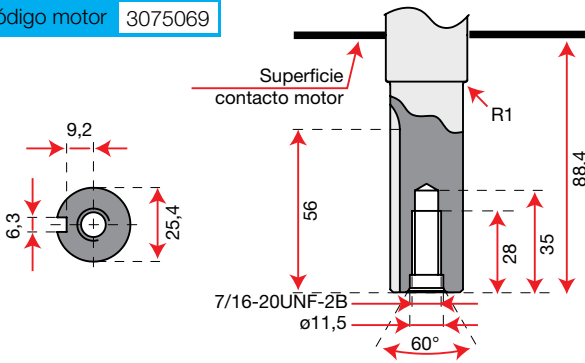

Código motor 3075210

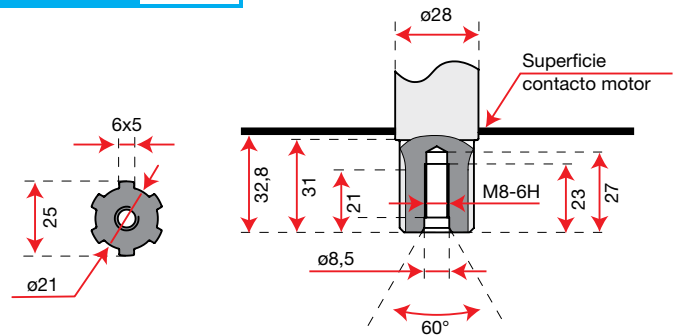

Datos técnicos

Potencia neta	7,0 HP - 5,2 kW / 3600 rpm
Par neto	15,6 N.m / 2600 rpm
Diámetro interior x carrera	75 mm x 57 mm
Cilindrada	252 cm ³
Arranque	Autorretractil
Capacidad combustible	4,0 L
Capacidad aceite motor	0,7 L
Dimensiones	363 x 285 x 370 mm
Peso neto	16,5 kg

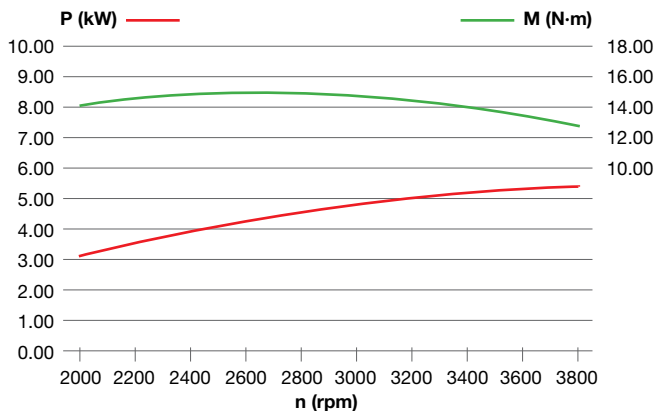

Motores línea agricultura

K 1100 H



Dimensiones

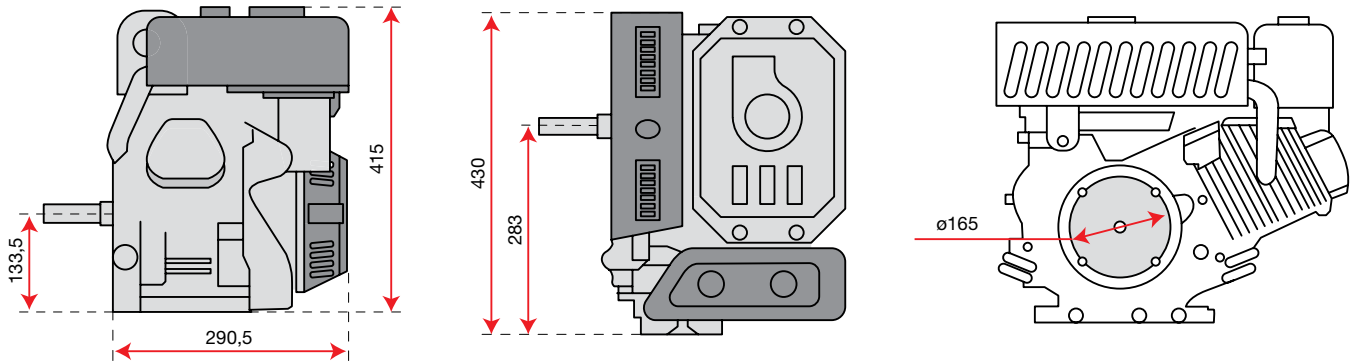

Código motor 3075262

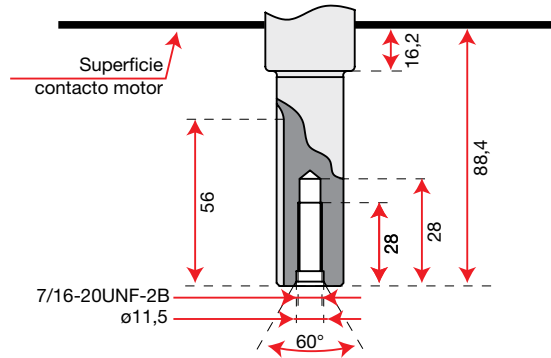
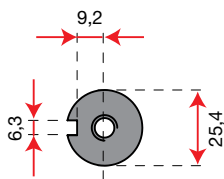

Datos técnicos

Potencia neta	8,4 HP - 6,2 kW / 3600 rpm
Par neto	18,5 N.m / 2500 rpm
Diámetro interior x carrera	80 mm x 60 mm
Cilindrada	302 cm ³
Arranque	Autorretractil
Capacidad combustible	4,6 L
Capacidad aceite motor	0,9 L
Dimensiones	290,5 x 430 x 415 mm
Peso neto	26,5 kg

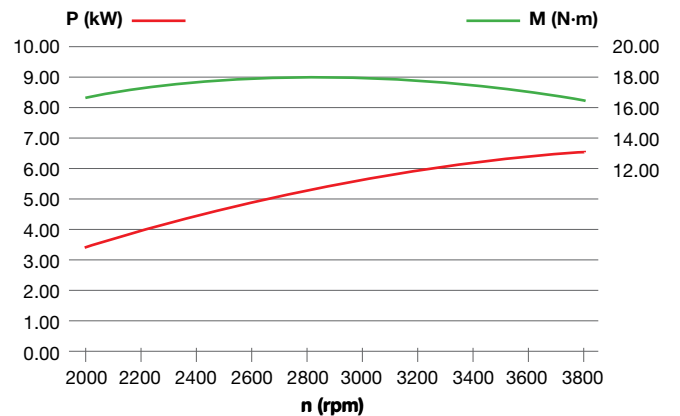

Motores línea agricultura

K 7000 HD - HDR



versión eléctrica

Dimensiones

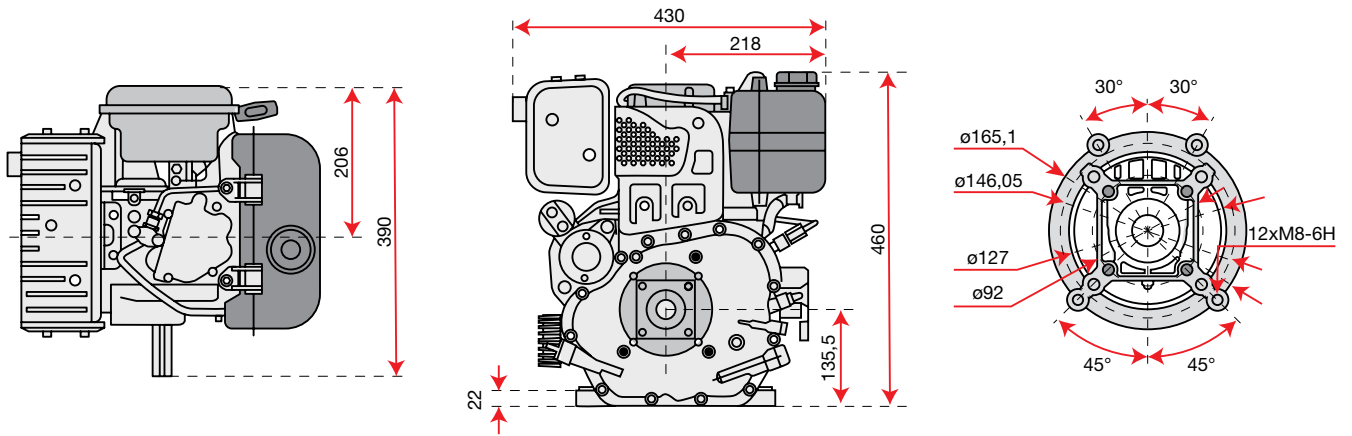

Código motor 3175016A

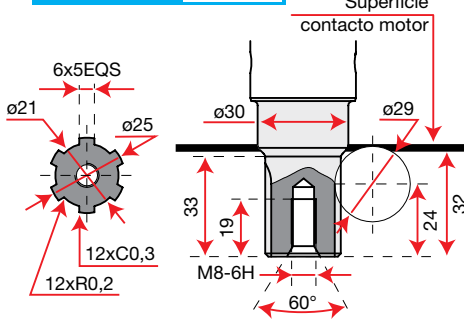

Código motor 3175031

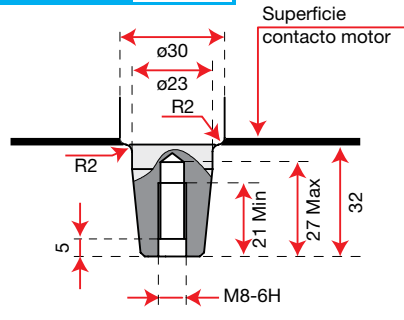

Código motor 3175000* - 3175019A

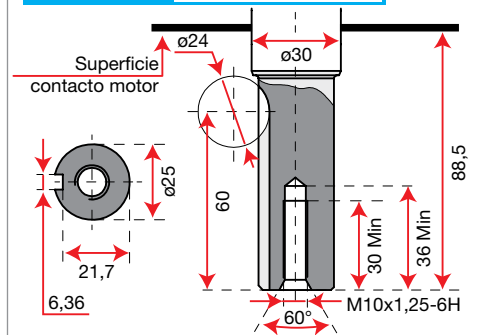

Datos técnicos

Potencia neta	6,7 HP - 4,9 kW / 3600 rpm
Par neto	15,5 N.m / 2400 rpm
Diámetro interior x carrera	78 mm x 73 mm
Cilindrada	349 cm ³
Arranque	Autorretráctil Autorretráctil / eléctrico*
Capacidad combustible	3,5 L
Capacidad aceite motor	1,1 L
Dimensiones	390 x 430 x 460 mm
Peso neto	39 kg 44 kg*

* versión eléctrica (cód. 3175000)

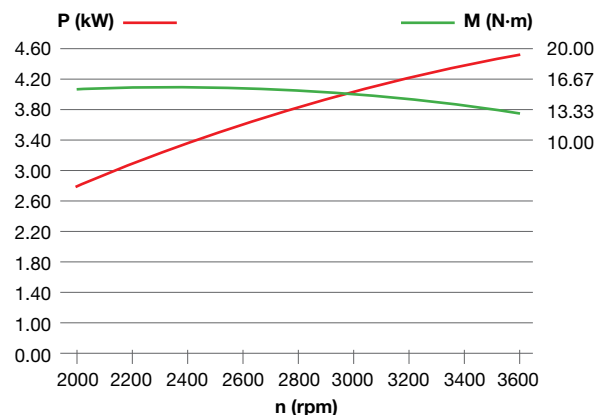

Motores línea agricultura

K 9000 HD



Dimensiones

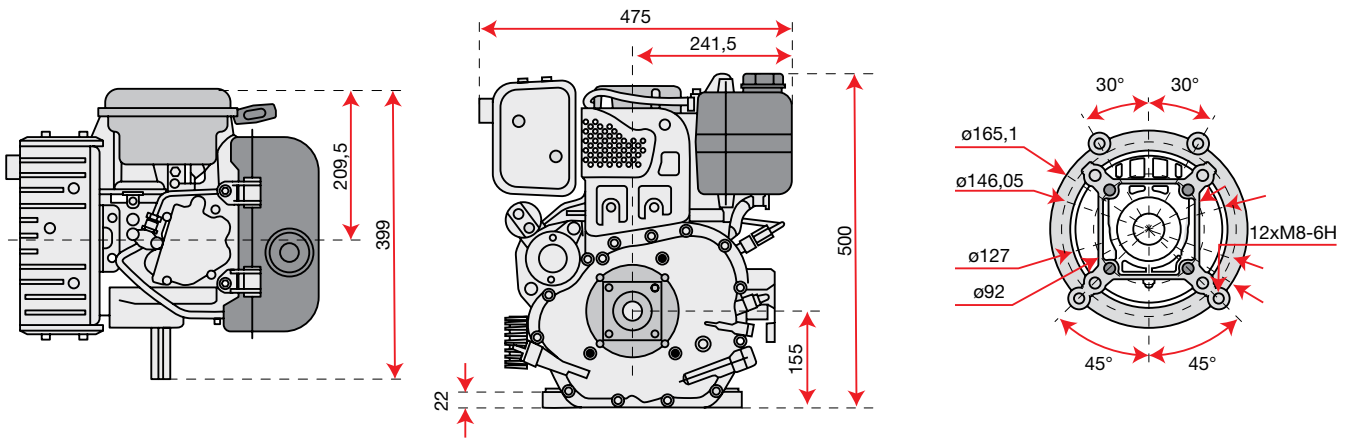

Código motor 3175020A

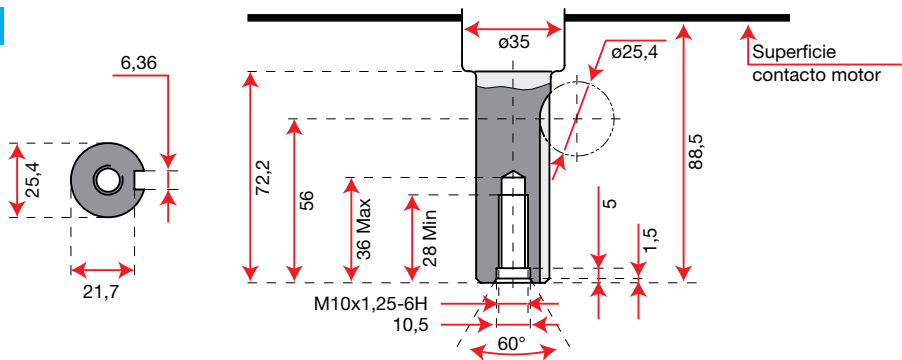

Datos técnicos

Potencia neta	9.2 HP - 6.8 kW / 3600 rpm
Par neto	22 N.m / 2400 rpm
Diámetro interior x carrera	86 mm x 76 mm
Cilindrada	441 cm ³
Arranque	Autorretractil / eléctrico
Capacidad combustible	4.5 L
Capacidad aceite motor	1.6 L
Dimensiones	399 x 475 x 500 mm
Peso neto	51 kg

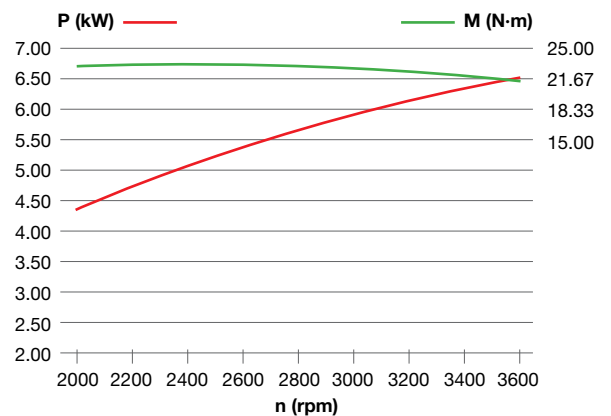



Motores **Emak** Línea Jardinería,
fáciles de poner en marcha, fiables y
disponibles en diferentes configuraciones.



LA GAMA



K 655 HF

Motores Emak Línea Jardinería

Los motores de eje vertical se suministran en diferentes cilindradas para responder a cualquier exigencia. Todos los modelos se caracterizan por su facilidad de arranque, funcionamiento sencillo y alta potencia, y son conformes a los estándares ambientales requeridos (Stage 5).

- **Facilidad de arranque:** con el sistema Auto-Choke, el arranque resulta fácil e inmediato independientemente de la temperatura.
- **Filtro de papel:** con su amplia superficie filtrante, fácil de limpiar, protege y prolonga la vida del motor.
- **Diseño ergonómico:** motor compacto, de líneas suaves y ahusadas, limita las interferencias debajo de los setos y en el ambiente exterior.
- **Compatibilidad total:** motores ligeros y compactos de varias cilindradas adecuados para diferentes chasis.
- **Facilidad de mantenimiento:** la limpieza de los distintos componentes (filtro de aire, bujía, cárter de arranque, etc.) y el cambio de aceite del motor son facilitados por el diseño de construcción.



Stage 5

Motor de bajo impacto ambiental certificado según las normas europeas vigentes (STAGE 5).



Tecnología OHV

Diseño del motor con válvulas en la culata, combustión óptima y prestaciones constantes aun durante los trabajos pesados.



Auto Choke

Sistema de apertura y cierre de la mariposa de regulación del aire en la entrada al carburador.



Gasolina

Motor alimentado por gasolina.

Motores línea jardinería

K 655 HF



Dimensiones

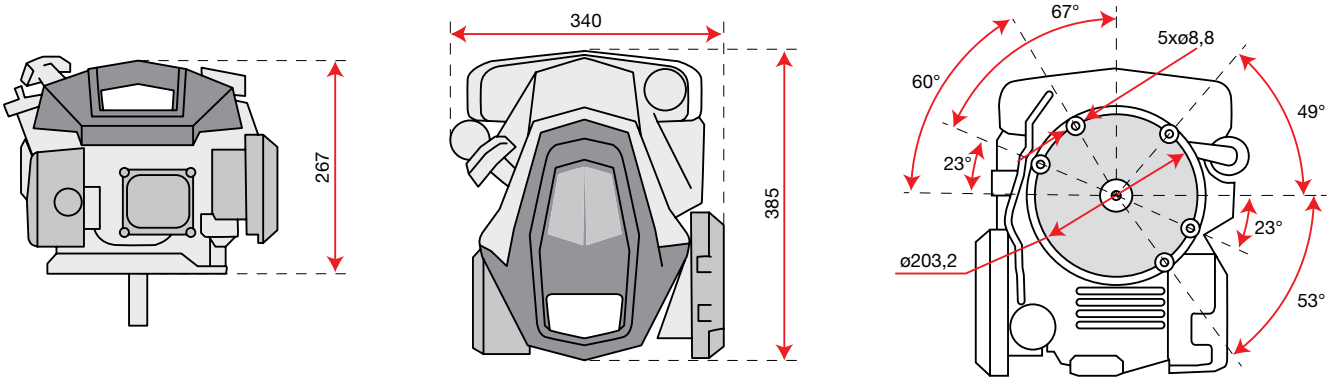

Código motor 3075270

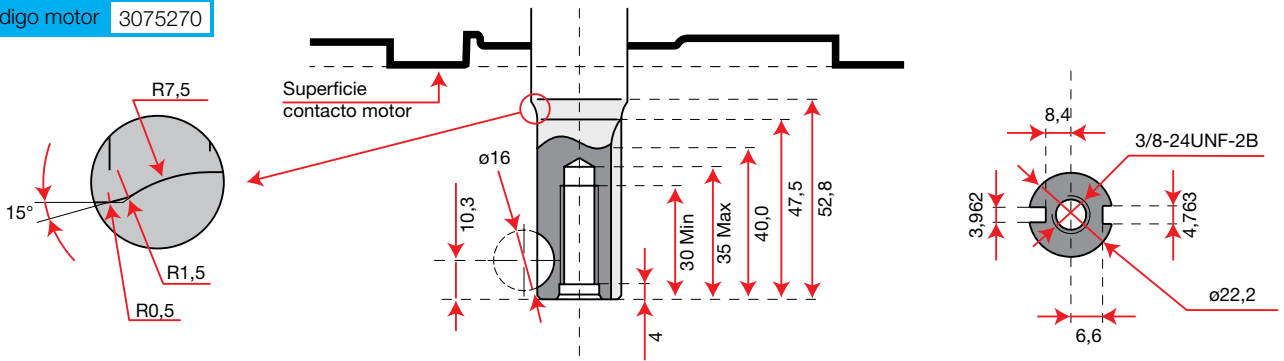

Datos técnicos

Potencia neta	3,5 HP - 2,6 kW / 2900 rpm
Par neto	9,5 N.m / 2500 rpm
Diámetro interior x carrera	65 mm x 50 mm
Cilindrada	166 cm ³
Arranque	Autorretractil
Capacidad combustible	1,4 L
Capacidad aceite motor	0,5 L
Dimensiones	385 x 340 x 267 mm
Peso neto	10,5 kg

Nota: motor con volante pesado, adecuado para aplicaciones que requieren un mayor momento de inercia

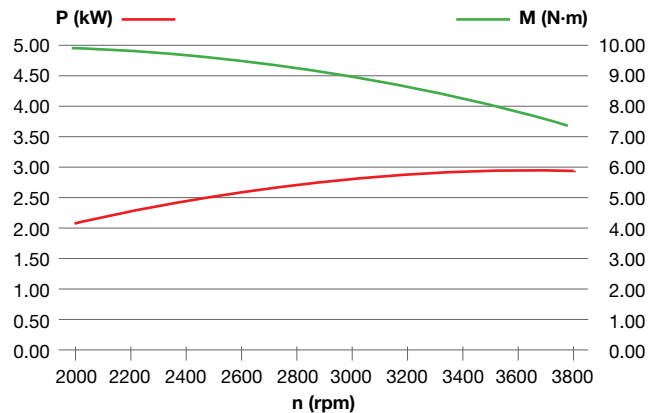



Advertencias generales

Los datos y fotografías del catálogo no son vinculantes en cuanto a las características de los productos, ya que éstos se someten continuamente a mejoras técnicas. Los datos del catálogo relativos al empleo del equipamiento y a las características técnicas pueden sufrir modificaciones sin aviso previo.

Los datos de potencia de los motores se refieren a los valores declarados por los respectivos fabricantes, han sido calculados según normas específicas de medición (SAE J1940, SAE J1349 e ISO 1585) y pueden ser modificados sin previo aviso.

Algunos artículos no se comercializan en todos los países o se suministran sólo bajo pedido.





Con reserva de modificaciones. Algunos modelos están disponibles sólo en determinados mercados. - Cód. 3185003N - 2021



It's an **Emak S.p.A.** trademark
42011 Bagnolo in Piano (RE) Italy
www.mybertolini.com

 www.facebook.com/Bertolinitalia
 www.instagram.com/Bertolinitalia