

TARIFA ACCESORIOS

TRÉBOL MAQUINARIA Y SUMINISTROS

2020 · 2021



Tarifa para profesionales
www.trbl.es

B2B WEBSHOP



Realiza tus pedidos de una forma mucho más personalizada.
Accede a todo el catálogo de nuestros productos de manera rápida y sencilla. Tendrás a tu disposición todas tus facturas, recibos y albaranes para que puedas tener un mayor control de tus gastos



2,5% DE DESCUENTO

EN LAS COMPRAS A TRAVÉS DE
NUESTRA PLATAFORMA ONLINE

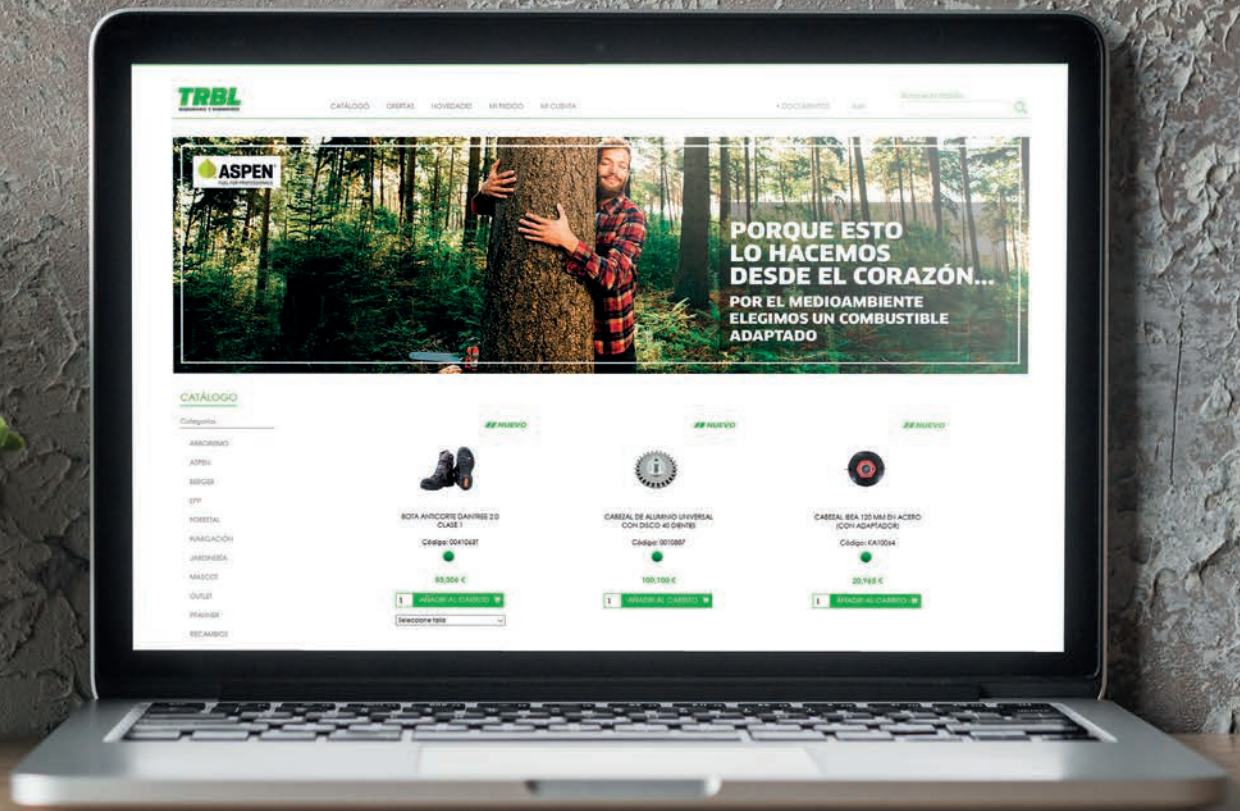

NUESTRAS INSTALACIONES

REALIZA EN NUESTRAS INSTALACIONES EL CURSO DE CAPACITACIÓN PARA EL USO DE EQUIPOS Y MATERIALES TRBL EN ARBORICULTURA. ADEMÁS VEN A VISITARNOS TENEMOS A TU DISPOSICIÓN UNA EXPOSICIÓN DE ALGUNOS DE NUESTROS ARTÍCULOS



CLASES PRÁCTICAS



CLASES TEÓRICAS

ÍNDICE ALFABÉTICO

A

ABONADORA SPYKER	569
ABONADORA TURFMASTER	557
ABSORBEDORES CAMP	90 / 163
ACEITES	16
ADAPTADORES / ROSCAS PARA DESBROZADORA	37
ADITIVOS	17
AFILADORAS DE CADENA	291
AIREADORES TURFMASTER	554
ALKILATO ASPEN	10
ALKILATO OEST	12
ARBORISMO	45
ARNESES PARA DESBROZADORA	41
ARNESES TRABAJOS VERTICALES, INDUSTRIA CAMP	48
ARNESES TRABAJOS VERTICALES, INDUSTRIA TREE UP	175

B

BARRAS PARA MOTOSIERRA CARLTON	295
BARRAS PARA MOTOSIERRA GRIMSHOLM	582
BARRAS PARA MOTOSIERRA TRBL	331
BARRAS PARA MOTOSIERRA TSUMURA	330
BARREDORAS TURFMASTER	562
BERGER	348
BIDONES DE PLÁSTICO	19
BIDONES METÁLICOS	20
BOLSAS DE TRANSPORTE TREE UP	196
BOQUILLAS PARA BIDONES	19
BOTAS CON PROTECCIÓN ANTICORTE	237
BOTAS DE SEGURIDAD	262
BOTAS DE SEGURIDAD PFANNER	516
BOTIQUINES	195
BUJÍAS	334 / 583
BUJÍAS BOSCH	334
BUJÍAS BRISK	342
BUJÍAS CHAMPION	334
BUJÍAS GRIMSHOLM	583
BUJÍAS NGK	335
BUZOS DE PROTECCIÓN QUÍMICA	275

C

CABALLETE PARA TRONCOS	572
CABEZALES PARA DESBROZADORA	28
CABLE ROBOT CORTACÉSPED GRIMSHOLM	576
CADENA CORTADA CARLTON	286
CADENA CORTADA GRIMSHOLM	580
CALCETINES PFANNER	536
CAMISETAS PFANNER	461

CARLTON	284
CARRETTILLA DE TRANSPORTE TURFMASTER	568
CARRITO REMOLQUE TURFMASTER	563
CARTEL TRABAJOS FORESTALES	195
CASCOS DE ARBORICULTURA, INDUSTRIA CAMP	78
CASCOS FORESTALES	220
CASCOS PROTOS	408
CHAQUETAS CAMP	158
CHAQUETAS CON PROTECCIÓN ANTICORTE	224
CHAQUETAS PARA DESBROCE	254
CHAQUETAS PFANNER	426
CHUBASQUEROS	272
CINCHAS DE AMARRE TREE UP	193
CONECTORES INDUSTRIA CAMP	137
CONECTORES ROBOT CORTACÉSPED GRIMSHOLM	578
CORDINOS MARLOW	210
CORDINO PARA HONDILLAS MARLOW	211
CORDINO PARA HONDILLAS COUSIN	189
CORONAS DE PIÑÓN PARA MOTOSIERRA	320
CRAMPONES CAMP	172
CUCHILLAS ROBOT CORTACÉSPED GRIMSHOLM	574
CUERDA DE ARBORICULTURA MARLOW	208
CUERDA DE ARBORICULTURA TREE UP	188
CUERDA DE APEO	188
CUERDA DE APEO MARLOW	211
CUÑAS	290

D

DESCENSORES ARBORICULTURA TREE UP	192
DISCOS PARA DESBROZADORA	39
DISCOS DE AFILADO CADENA	290
DISPOSITIVOS DE ANCLAJE CAMP	108

E

ELEMENTOS DE AMARRE CAMP	98
ELEVADORES PARA TRACTOR	571
EMBUDOS	20
EQUIPOS DE SUJECIÓN TREE UP	180
ESLINGAS TREE UP	183
ESPADAS PARA MOTOSIERRA CARLTON	295
ESPADAS PARA MOTOSIERRA GRIMSHOLM	582
ESPADAS PARA MOTOSIERRA TRBL	331
ESPADAS PARA MOTOSIERRA TSUMURA	330
ESPARCIDORES SPYKER	569
ESPARCIDORES TURFMASTER	557
ESPINILLERAS	259
ESPUELAS DE TREPA BUCKINGHAM	214
ESPUELAS DE TREPA DISTEL	214
ESPUELAS DE TREPA TREE UP	178

F

FALSÓN DE ARBORICULTURA	212
-------------------------	-----

G

GAFAS DE PROTECCIÓN BOLLE	245
GAFAS DE PROTECCIÓN PFANNER	546
GAFAS DE PROTECCIÓN TRBL	251
GORRA RÍGIDA DE SEGURIDAD	253
GORROS PFANNER	456
GRASA UNIVERSAL	18
GRIMSHOLM	573
GUANTES ARBORICULTURA CAMP	136
GUANTES CON PROTECCIÓN ANTICORTE	225
GUANTES DE PROTECCIÓN	279
GUANTES PARA TRABAJOS CON MAQUINARIA	285
GUANTES PFANNER	484

H

HILO PARA DESBROZADORAS	23
HONDILLAS ARBORICULTURA TREE UP	189

L

LIMAS PARA MOTOSIERRA	289
-----------------------	-----

M

MAILLÓN	149
MANGOS PARA LIMA	289
MÁSCARAS BUCONASALES	278
MÁSCARAS DESECHABLES	279
MOCHILAS ARBORICULTURA, TRABAJO VERTICAL CAMP	153 / 171
MOSQUETONES ARBORICULTURA, TRABAJO VERTICAL CAMP	140 / 168
MOSQUETONES ARBORICULTURA, TRABAJO VERTICAL TREE UP	190
MULTIPLICADORES TREE UP	184

N

NYLON PARA DESBROZADORAS	23
--------------------------	----

P

PANTALÓN CON PROTECCIÓN ANTICORTE	230
PANTALÓN/PETO PARA DESBROCE	256
PANTALONES PFANNER	494
PÉRTIGAS TELESCÓPICAS BERGER	376
PÉRTIGAS TELESCÓPICAS ERGO-SCHNITT	400
PÉRTIGAS TELESCÓPICAS TREE UP	191

PINZAS MULTIUSOS	572
PIÑONES DE CADENA MOTOSIERRA	328
PIQUETAS PARA CABLE GRIMSHOLM	576
PISTOLAS DE ENGRASE	18
POLEAS TRABAJO VERTICAL CAMP	125
POLEAS TRABAJO VERTICAL TREE UP	185
PROTECTORES AUDITIVOS PELTOR	87
PROTECTORES AUDITIVOS TRBL	252
PROTECTORES DE DISCO/NYLON DESBROZADORAS	43
PROTECTORES FACIALES, 253	334
PROTEGE BRAZOS CON PROTECCIÓN ANTICORTE TRBL	228
PROTEGE BRAZOS CON PROTECCIÓN ANTICORTE PFANNER	491
PROTOS	408
PULVERIZADORES TURFMASTER	557

R

RAMPAS DE ALUMINIO	571
RECAMBIOS PARA TREPADORA TRBL	213
RETRÁCTIL CAMP	131
RODILLERAS	261
RODILLOS TRBL	570
RODILLOS TURFMASTER	556
ROLLOS DE CADENA CARLTON	284
ROPA DESECHABLE	274

S

SEMBRADOR SPYKER	569
SEMBRADOR TURFMASTER	557
SERRUCHOS BERGER	386
SERRUCHOS ERGO SCHNITT	406
SERRUCHOS PARA PÉRTIGAS ERGO SCHNITT	402
SPYKER	569
SPRAY MULTIUSOS	17

T

TIJERAS DE MANO BERGER	352
TIJERAS CORTA SETOS BERGER	370
TIJERAS PARA RAMAS BERGER	365
TIRANTES PARA PANTALONES	261
TRAJES DE AGUA	272
TREPADORA ARBORICULTURA TRBL	212
TSUMURA	330
TURFMASTER	554

Z

ZAHÓN CON PROTECCIÓN ANTICORTE	229
ZAHÓN PARA DESBROCE	256

ÍNDICE TEMÁTICO

1 ALKILATO



GASOLINA DE ALKILATO ASPEN	10
GASOLINA DE ALKILATO OEST	12

2 ACEITES



ACEITE SINTÉTICO	16
ACEITE 100% SINTÉTICO	16
ACEITE ENGRASE DE CADENA	17
SPRAY MULTIUSOS	17
GRASA PARA CODOS DESBROZADORA	18
BIDONES DE PLÁSTICO PARA COMBUSTIBLE	19
BIDONES METÁLICOS PARA COMBUSTIBLE	20
EMBUDOS	20

3 ACCESORIOS DESBROZADORA



NYLON SILENCIOSO TRBL	23
NYLON ALUMINIO VORTEX	24
NYLON CUADRADO TRBL	25
NYLON REDONDO TRBL	26
NYLON SCORPION	27
CABEZALES DE ALUMINIO	28
CABEZALES SEMIAUTOMÁTICOS	30
DISCOS PARA DESBROCE	39
ARNESES	41
PROTECTORES	43

4 ARBORISMO



ARNESES CAMP	48
CASCOS CAMP	78
ABSORBIDORES CAMP	90
ESLINGAS CAMP	100
DESCENSORES CAMP	109
POLEAS CAMP	125
RETRÁCTILES CAMP	131
GUANTES CAMP	136
CONECTORES CAMP	137
MOSQUETONES CAMP	140
BOLSAS CAMP	155
ARNESES TREE UP	175
ESPUELAS TREE UP	178

ESLINGAS TREE UP	180
POLEAS TREE UP	185
CUERDAS TREE UP	188
HONDILLAS TREE UP	189
MOSQUETONES TREE UP	190
DESCENSORES TREE UP	192
BOTIQUINES	195
BOLSAS DE TRANSPORTE TREE UP	196
CUERDAS MARLOW	208
TREPADORA TRBL	212
ESPUELAS DISTEL	214
ESPUELAS BUCKINGHAM	214

5 EPI



CASCOS FORESTALES	220
CHAQUETAS CON PROTECCIÓN ANTICORTE	224
GUANTES CON PROTECCIÓN ANTICORTE	225
ZAHONES CON PROTECCIÓN ANTICORTE	229
PANTALONES CON PROTECCIÓN ANTICORTE	230
BOTAS CON PROTECCIÓN ANTICORTE	237
GAFAS DE SEGURIDAD BOLLÉ	244
GAFAS DE PROTECCIÓN HOBBY	251
PROTECTORES AUDITIVOS	252
PROTECTORES FACIALES	253
GORRA DE SEGURIDAD	253
CHAQUETAS DE DESBROCE	254
GUANTES DE SEGURIDAD	255
ZAHÓN DE DESBROCE	256
PANTALONES DE DESBROCE	256
ESPINILLERAS	259
BOTAS DE SEGURIDAD	262
ROPA DE AGUA	272
ROPA DESECHABLE	274
MÁSCARAS FACIALES	278
GUANTES DE PROTECCIÓN	279

6 ACCESORIOS MOTOSIERRA



ROLLOS DE CADENA CARLTON	284
CADENA CORTADA CARLTON	286
LIMAS	289
DISCOS DE AFILADO	290
CUÑAS	290
AFILADORAS DE CADENA	291
BARRAS CARLTON	295

CORONAS DE PIÑON CARLTON	320
PIÑONES DE CADENA CARLTON	328
BARRAS TSUMURA	330
BARRAS TRBL	331
CADENAS TRBL	331

7 BUJÍAS



BUJÍAS CHAMPION	334
BUJIAS NGK	335
BUJIAS BRISK	342
BUJÍAS BOSCH	344

8 BERGER



TIJERAS DE MANO	352
TIJERAS PARA RAMAS	364
TIJERAS CORTASETOS	370
PÉRTIGAS Y ACCESORIOS ARBORAPID	376
SERRUCHOS	386
ACCESORIOS	392

9 ERGO-SCHNITT



PÉRTIGAS TELESCÓPICAS	400
SERRUCHOS PARA PÉRTIGAS	402
SERRUCHOS	406

10 PROTOS PFANNER



CASCOS PROTOS	408
GAFAS PARA CASCO PROTOS	417
COMUNICADOR BT-COM PARA CASCO PROTOS	418
CHAQUETAS PFANNER	425
GORROS PFANNER	455
CAMISetas PFANNER	461
GUANTES PFANNER	483
PROTEGE BRAZOS PFANNER	491
PANTALONES PFANNER	493
BOTAS PFANNER	515
CALCETINES PFANNER	536
ACCESORIOS PFANNER	540
GAFAS PFANNER	546

11 ACCESORIOS FORESTAL Y JARDÍN



AIREADORES TURFMASTER	554
RODILLOS TURFMASTER	556
PULVERIZADORES TURFMASTER	557
ESPARCIDORES TURFMASTER	558
BARREDORAS TURFMASTER	562
CARRITOS REMOLQUE TURFMASTER	563
CARRETILLAS TURFMASTER	568
ESPARCIDORES SPYKER	569
RODILLOS TRBL	570
ELEVADORES PARA TRACTOR	571
RAMPAS DE ALUMINIO	571
CABALLETE PARA TRONCOS	572
PINZAS MULTIUSOS	572

12 GRIMSHOLM



CUCHILLAS PARA ROBOT CORTACESPED	574
CABLE DE SEÑAL	575
PIQUETAS	576
KITS DE INSTALACIÓN	577
CONECTORES	578
BATERÍA	579
CADENAS PARA MOTOSIERRA	580
BARRAS PARA MOTOSIERRA	582
BUJÍAS	583

NUESTRAS MARCAS

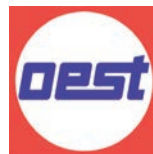

ALKILATO





GASOLINA ALKILATO ASPEN

Ofrece las siguientes ventajas en comparación con la gasolina ordinaria:

- Combustible de combustión limpia: el motor estará más limpio, lo cual significará que durará más y necesitará menos mantenimiento.
- El combustible de Aspen permanece estable durante años.
- Aspen no contiene prácticamente benceno, un compuesto reconocido como causante del cáncer.
- Aspen 2 contiene un aceite sintético biodegradable de alta calidad que contiene un 60% de contenido renovable.
- Arranque sencillo y premezclado, muy práctico.
- Sin etanol.
- No requiere aditivo estabilizante.



PARA MOTORES DE DOS TIEMPOS, ASPEN 2

Especialmente diseñados para motores de gasolina pequeños. Aspen 2 es un combustible de ALKILATO que contiene un 2% de aceite de dos tiempos premezclado y biodegradable totalmente sintético. Válido para motosierras, sierras radiales, recortadoras, desbrozadoras, cortasetos, y otros motores de 2 tiempos.



Aspen no contiene etanol



GASOLINA DE ALKILATO ASPEN 2

1 litro

- 12 botellas por caja

Ref.: 2TFRT001FESP12

PVP sin IVA.: 5,04 €

PVP con IVA.: 6,10 €



GASOLINA DE ALKILATO ASPEN 2

5 litros

- 3 garrafas por caja

Ref.: 2TFRT005NA108

PVP sin IVA.: 21,20 €

PVP con IVA.: 25,65 €



GASOLINA DE ALKILATO ASPEN 2

200 litros

Ref.: 2TFRT200NA4

PVP sin IVA.: 761,60 €

PVP con IVA.: 921,54 €



BOQUILLA DE AUTOLLENADO

- Aspen para bidón de 5 litros

Ref.: 1996

PVP sin IVA.: 25,34 €

PVP con IVA.: 30,66 €

PARA MOTORES DE CUATRO TIEMPOS, ASPEN 4

Especialmente diseñados para motores de gasolina pequeños. Aspen 4 es un combustible de ALKILATO sin aceite añadido. Válido para cortacéspedes, motocultores, quitanieves, motores de embarcaciones, ciclomotores y otros motores de 4 tiempos.



Lo mejor para la maquinaria, el medio ambiente y el hombre



GASOLINA DE ALKILATO ASPEN 4

1 litro

- 12 botellas por caja

Ref.: 4T001FESP12

PVP sin IVA.: 5,04 €

PVP con IVA.: 6,10 €



GASOLINA DE ALKILATO ASPEN 4

5 litros

- 3 garrafas por caja

Ref.: 4T005NA108

PVP sin IVA.: 21,20 €

PVP con IVA.: 25,65 €



GASOLINA DE ALKILATO ASPEN 4

200 litros

Ref.: 4T2001

PVP sin IVA.: 761,60 €

PVP con IVA.: 921,54 €



GASOLINA DE ALKILATO OEST

OECOMIX 2T Y OECOKRAFT 4T son los combustibles especiales ideales para los clientes exigentes que confían en el asesoramiento competente y en los productos duraderos y de calidad de los distribuidores especializados.

Las ventajas a simple vista:

- Máximo rendimiento a temperatura alta y baja del motor
- Propiedades mejoradas de arranque en frío
- Lubricación óptima
- Excelente limpieza del motor, combustión sin residuos y sin humos
- Reducción del desgaste y aumento de la vida útil del motor
- Libre de benceno nocivo, bajo en compuestos aromáticos y sulfuro
- Olor de escape minimizado
- Respetuoso con el medio ambiente
- Fabricado en Alemania
- Ensayado y certificado por la Organización Alemana de Trabajos y Técnicas Forestales KWF
- Limpio y seguro para las personas y la naturaleza

OECOMIX 2 TIEMPOS

Oecomix 2T aumenta el rendimiento del motor y prolonga su vida útil. Gracias al arranque optimizado y a una combustión limpia, la limpieza del motor está asegurada



Para toda clase de motores refrigerados por aire utilizados en la industria agrícola forestal

**OECOMIX
2 TIEMPOS****5 litros**

- 4 garrafas por caja

Ref.: 3257444

PVP sin IVA.: 21,20 €

PVP con IVA.: 25,65 €

**OECOMIX
2 TIEMPOS****20 litros**

Ref.: 3257456

PVP sin IVA.: 83,23 €

PVP con IVA.: 100,71 €

**OECOMIX
2 TIEMPOS****60 litros**

Ref.: 3257470

PVP sin IVA.: 238,27 €

PVP con IVA.: 288,30 €

**OECOMIX
2 TIEMPOS****200 litros**

Ref.: 3257485

PVP sin IVA.: 761,60 €

PVP con IVA.: 921,54 €



OECOMIX 2T es el combustible ideal para todos los motores de dos tiempos:

Motores

Cortabordes

Desbrozadoras de dos tiempos

Costasetos

Amoladoras de disco

Ciclomotores, etc

OECOKRAFT 4T es el combustible ideal para los motores de cuatro tiempos:

Karts

Vehículos de dos ruedas

Desbrozadoras de cuatro tiempos

Sopladoras de nieve

Generadores eléctricos, etc

OECOKRAFT 4 TIEMPOS

Oecokraft 4T aumento el rendimiento del motor y prolonga su vida útil. Gracias a un arranque optimizado y a una combustión eficiente, inolora y libre de humos se garantiza una excelente limpieza del motor.



Para deportes de Kart y todo tipo de motores de 4 tiempos



OECOKRAFT 4 TIEMPOS

5 litros

• 4 garrafas por caja

Ref.: 3257744

PVP sin IVA.: 21,20 €

PVP con IVA.: 25,65 €



OECOKRAFT 4 TIEMPOS

20 litros

Ref.: 3257756

PVP sin IVA.: 83,23 €

PVP con IVA.: 100,71 €



OECOKRAFT 4 TIEMPOS

60 litros

Ref.: 3257770

PVP sin IVA.: 238,27 €

PVP con IVA.: 288,30 €



OECOKRAFT 4 TIEMPOS

200 litros

Ref.: 3257785

PVP sin IVA.: 761,60 €

PVP con IVA.: 921,54 €





COMBUSTIBLES DE ALKILATO ASPEN

Le ofrece las siguientes ventajas en comparación con la gasolina ordinaria.

Mejor para el hombre

- Aspen no contiene prácticamente benceno, un compuesto reconocido como causante del cáncer.
- Aspen tiene un contenido muy bajo en compuestos aromáticos y olefinas, ambos identificados como muy perjudiciales.
- Arranque sencillo y premezclado: ¡es práctico!
- Aspen tiene menos olor, por lo que proporciona un entorno de trabajo más agradable.

Mejor para la máquina

- Combustible de combustión limpia: su motor estará más limpio, lo cual significará que necesitará menos mantenimiento y tendrá una vida útil más larga.
- El combustible de Aspen permanece estable durante años.

Medio ambiente

- El combustible de Aspen tiene un contenido bajo en olefinas. Las olefinas son compuestos cuya contribución a la formación de ozono troposférico, que es perjudicial para el medio ambiente, se ha comprobado.
- Aspen 2 contiene un aceite sintético biodegradable de calidad muy alta que tiene un 60 % de contenido renovable.

Sin etanol

La gasolina normal de un surtidor contiene una cantidad de etanol que no solo es agresiva para las piezas de la máquina, sino que también absorbe la humedad del aire, lo que aumenta la corrosión del sistema de combustible y puede ocasionar problemas de arranque. Aspen no contiene etanol y, por lo tanto, podría ahorrarle costosas reparaciones e inconvenientes.



ACEITES



ACEITE SINTÉTICO PARA MOTORES DE 2 TIEMPOS

Nivel de calidad: API TC ISO-L- EGD JASO FD

**ACEITE SINTÉTICO**

125cc.
100 uds. /caja
Ref.: 0090003
PVP sin IVA.: 1,33 €
PVP con IVA.: 1,61 €

**ACEITE SINTÉTICO**

Incluye vaso dosificador ref: 2534
20 uds. /caja - 1 litro
Ref.: 0090001
PVP sin IVA.: 5,40 €
PVP con IVA.: 6,53 €

**ACEITE SINTÉTICO**

1 litro con dosificador
de 100 ml. 12 uds. /caja
Ref.: 0090002
PVP sin IVA.: 7,75 €
PVP con IVA.: 9,38 €

**ACEITE SINTÉTICO**

5 litros
4 uds. /caja
Ref.: 0090005
PVP sin IVA.: 20,85 €
PVP con IVA.: 25,23 €

**ACEITE SINTÉTICO**

10 litros
1 uds. /caja
Ref.: 0090006
PVP sin IVA.: 43,85 €
PVP con IVA.: 53,06 €

**ACEITE SINTÉTICO**

20 litros
1 uds. /caja
Ref.: 0090007
PVP sin IVA.: 99,85 €
PVP con IVA.: 120,81 €

**VASO DOSIFICADOR**

250 CC
Ref.: 2534
PVP sin IVA.: 0,50 €
PVP con IVA.: 0,60 €

ACEITE 100% SINTÉTICO PARA MOTORES DE 2 TIEMPOS

Nivel de calidad: API TE ISO-L-EGD JASO FD

**ACEITE 100% SINTÉTICO**

1 litro
20 uds/caja
Ref.: 0090011
PVP sin IVA.: 11,50 €
PVP con IVA.: 13,91 €

**ACEITE 100% SINTÉTICO**

1 litro
12 uds/caja
Ref.: 0090012
PVP sin IVA.: 12,27 €
PVP con IVA.: 14,85 €

**ACEITE 100% SINTÉTICO**

5 litro
4 uds/caja
Ref.: 0090013
PVP sin IVA.: 47,66 €
PVP con IVA.: 57,67 €



ACEITE PARA MOTORES DE 4 TIEMPOS

Nivel de calidad: 15W40



ACEITE MOTORES

0,6 litros
24 uds/caja
Ref.: 0090038
PVP sin IVA.: 4,19 €
PVP con IVA.: 5,07 €



ACEITE MOTORES

1 litro
20 uds/caja
Ref.: 0090014
PVP sin IVA.: 5,33 €
PVP con IVA.: 6,45 €



ACEITE MOTORES

5 litros
4 uds/caja
Ref.: 0090008
PVP sin IVA.: 23,53 €
PVP con IVA.: 28,47 €

ACEITE DE ENGRASE DE CADENA MOTOSIERRA

NUEVO



ACEITE ENGRASE DE CADENA

1 litros
20 uds/caja
Ref.: 0090009
PVP sin IVA.: 3,29 €
PVP con IVA.: 3,98 €



ACEITE ENGRASE DE CADENA

5 litro
4 uds/caja
Ref.: 0090010
PVP sin IVA.: 9,39 €
PVP con IVA.: 11,36 €



ACEITE ENGRASE DE CADENA

5 litros 4 uds/caja
SAE 30
Ref.: 0090004
PVP sin IVA.: 10,71 €
PVP con IVA.: 12,96 €



ACEITE ENGRASE DE CADENA

5 Litros
BIODEGRADABLE
Ref.: 0090023
PVP sin IVA.: 21,75 €
PVP con IVA.: 26,32 €

ADITIVOS Y SPRAYS



ADITIVO PLOMO PARA GASOLINA

250 ml
12 uds. /caja
Ref.: 0090033
PVP sin IVA.: 5,94 €
PVP con IVA.: 7,18 €



ESTABILIZADOR GASOLINA

250 ml
12 uds. /caja
Ref.: 0090034
PVP sin IVA.: 6,41 €
PVP con IVA.: 7,75 €



SPRAY PARA MOTORES

Para arranque en frío 250 ml
12 uds. /caja
Ref.: 0090028
PVP sin IVA.: 4,02 €
PVP con IVA.: 4,86 €



SPRAY ANTI-RESINA

Para cuchilla cortasetos
250 ml
12 uds. /caja
Ref.: 0090029
PVP sin IVA.: 5,83 €
PVP con IVA.: 7,05 €



ADITIVOS Y SPRAYS

**SPRAY ANTI-RESINA**

100% biodegradable
250 ml.
12 uds/caja

Ref.: 0090030

PVP sin IVA.: 7,96 €

PVP con IVA.: 9,63 €

**SPRAY ANTI-HIERBA
PARA CUCHILLAS**

250 ml
12 uds. /caja

Ref.: 0090031

PVP sin IVA.: 3,78 €

PVP con IVA.: 4,57 €

**SPRAY MULTIUSOS**

250 ml
12 uds/caja

Ref.: 0090032

PVP sin IVA.: 4,53 €

PVP con IVA.: 5,48 €

**LUBRICANTE DE
SILICONA**

200 ml
12 uds/caja

Ref.: 0090036

PVP sin IVA.: 9,64 €

PVP con IVA.: 11,66 €

GRASA PARA CODOS DE DESBROZADORA

**GRASA UNIVERSAL**

Lubricante de alto rendimiento especialmente formulado para engrase de cabezales de desbrozadora.

200 gramos
30 uds. /caja

Ref.: 0090020

PVP sin IVA.: 3,60 €

PVP con IVA.: 4,36 €

PISTOLA DE GRASA PARA ESPADAS DE MOTOSIERRA

**PISTOLA DE GRASA**

Plástico
Con grasa

Ref.: 0020173

PVP sin IVA.: 9,30 €

PVP con IVA.: 11,25 €

**PISTOLA DE ENGRASE
TIPO JERINGA**

Con grasa

Ref.: 0020170

PVP sin IVA.: 8,38 €

PVP con IVA.: 10,14 €

**PISTOLA METÁLICA**

Sin grasa

Ref.: 0020174

PVP sin IVA.: 5,85 €

PVP con IVA.: 7,08 €

BIDONES DE PLÁSTICO PARA COMBUSTIBLE

Cumple Norma:  3H1/Y1.0/250/./D/BAM12020-huen



BIDÓN

Bidón de 5 litros,
color rojo
12 uds/caja

Ref.: 0050079

PVP sin IVA.: 5,55 €

PVP con IVA.: 6,71 €



BIDÓN

Bidón de 5 litros,
color blanco
12 uds/caja

Ref.: 0050143

PVP sin IVA.: 5,55 €

PVP con IVA.: 6,71 €



BIDÓN

Bidón de 10 litros,
color rojo

Ref.: 0050078

PVP sin IVA.: 8,75 €

PVP con IVA.: 10,58 €



BIDÓN

Bidón de 20 litros,
color rojo

Ref.: 0050077

PVP sin IVA.: 14,52 €

PVP con IVA.: 17,57 €



BIDÓN COMBINADO

Combustible 5,5 litros
Aceite 3 litros
Color rojo, 4 uds/caja

Ref.: 0050080

PVP sin IVA.: 17,20 €

PVP con IVA.: 20,81 €



BIDÓN COMBINADO

Combustible 5,5 litros
Aceite 3 litros
Color blanco, 4 uds/caja

Ref.: 0050109

PVP sin IVA.: 17,20 €

PVP con IVA.: 20,81 €



BOQUILLA

Compatible con los
bidones combinados
0050080 y 0050109

Ref.: 0050150

PVP sin IVA.: 7,88 €

PVP con IVA.: 9,53 €



BOQUILLA ANTI-GOTEO

Boquilla anti-goteo de
aceite para los bidones
0050080 y 0050109

Ref.: 0050124

PVP sin IVA.: 13,64 €

PVP con IVA.: 16,50 €



BOQUILLA ANTI-GOTEO

Boquilla anti-goteo de
combustible para los bidones
0050080 y 0050109

Ref.: 0050123

PVP sin IVA.: 13,64 €

PVP con IVA.: 16,50 €



BOQUILLA ANTI-GOTEO

De aceite adaptable a bidón
Husqvarna

Ref.: 0050137

PVP sin IVA.: 7,06 €

PVP con IVA.: 8,54 €



BOQUILLA ANTI-GOTEO

De combustible adaptable a
bidón Husqvarna

Ref.: 0050138

PVP sin IVA.: 9,19 €

PVP con IVA.: 11,12 €



BIDONES METÁLICOS PARA COMBUSTIBLE / EMBUDOS

Cumplen norma:

UN 3A1/Y/100/.../D/BAM/6303-VP (Bidón 5 litros)

UN 3A1/Y/100/.../D/BAM/6210-VP (Bidón 10 litros y 20 litros)

**BIDÓN METÁLICO**

5 litros

5 uds/caja

Ref.: 0050083

PVP sin IVA.: 22,18 €

PVP con IVA.: 26,84 €

**BIDÓN METÁLICO**

10 litros

5 uds/caja

Ref.: 0050082

PVP sin IVA.: 24,84 €

PVP con IVA.: 30,06 €

**BIDÓN METÁLICO**

20 litros

5 uds/caja

Ref.: 0050081

PVP sin IVA.: 27,94 €

PVP con IVA.: 33,81 €

**GOMA PARA TAPÓN**

Goma para tapón de bidón metálico

Ref.: 0050108

PVP sin IVA.: 2,10 €

PVP con IVA.: 2,54 €

**BOQUILLA**

Metálica flexible para bidón metálico

Ref.: 0050430

PVP sin IVA.: 12,77 €

PVP con IVA.: 15,45 €

**GOMA PARA TAPÓN**

Para boquilla metálica flexible 0050430

Ref.: 0050431

PVP sin IVA.: 2,03 €

PVP con IVA.: 2,46 €

**EMBUDO DE PLÁSTICO CON FILTRO**

Diámetro exterior: 165 mm

Ref.: 0050202

PVP sin IVA.: 7,20 €

PVP con IVA.: 8,71 €

**EMBUDO DE PLÁSTICO CON BOQUILLA Y FILTRO**

Diámetro exterior: 145 mm

Ref.: 0050213

PVP sin IVA.: 4,84 €

PVP con IVA.: 5,86 €

**EMBUDO DE PLÁSTICO CON FILTRO**

Diámetro exterior 100 mm

Ref.: 0050172

PVP sin IVA.: 5,39 €

PVP con IVA.: 6,52 €

**EMBUDO DE PLÁSTICO CON BOQUILLA FLEXIBLE, ASA Y FILTRO**

Diámetro exterior: 165mm

Ref.: 0050173

PVP sin IVA.: 8,21 €

PVP con IVA.: 9,93 €

**EMBUDO METÁLICO CON BOQUILLA FLEXIBLE, ASA Y FILTRO**

Diámetro exterior: 150mm

Ref.: 0050200

PVP sin IVA.: 30,39 €

PVP con IVA.: 36,77 €

**EMBUDO DE PLÁSTICO CON FILTRO**

Diámetro exterior: 165mm

Ref.: 0050201

PVP sin IVA.: 6,30 €

PVP con IVA.: 7,62 €

ACCESORIOS

DESBROZADORA



NYLON SILENCIOSO TRBL

Hilo de desbrozadora TrBL silencioso

El hilo de cortar TrBL es un hilo de masa total patentado, que se caracteriza por una singular forma espiral, que ofrece un trabajo silencioso y una eficacia de energía con baja resistencia.

En hilos con gran diámetro produce hasta un 50% de reducción de ruido mientras que, a la vez, la forma espiral con baja resistencia aumenta la velocidad del cabezal de la desbrozadora, lo que a menudo permite el uso de hilos de mayor diámetro y una mayor potencia de impacto.

El material de nylon utilizado para fabricar el hilo para desbrozadora TrBL es marca registrada y ofrece los mayores niveles comerciales en trabajo de corte.

Puntos clave

- Forma espiral patentada.
- Nivel sonoro increíblemente bajo.
- Corta mejor el aire, lo que permite el uso de hilos de mayor diámetro.
- Mayor número de rpm - mayor potencia del impacto.
- Masa total.
- Uso superior.
- Su forma hace que no se abra y se deshile.
- Rendimiento PROFESIONAL.



- ← MAS RESISTENTE
- ← MAYOR POTENCIA DE IMPACTO
- ← MAS SILENCIOSO
- ← RENDIMIENTO PROFESIONAL



NYLON SILENCIOSO

Referencia	Grosor (mm)	Longitud (metros)	Unidades por caja	PVP sin IVA	PVP con IVA
0010238	2,0 mm	15	12	3,63 €	4,39 €
0010110	2,0 mm	48	12	9,02 €	10,91 €
0010115	2,0 mm	97	12	14,81 €	17,92 €
0010810	2,0 mm	292	9	43,27 €	52,36 €
0010477	2,4 mm	15	12	4,55 €	5,50 €
0010111	2,4 mm	35	12	9,02 €	10,91 €
0010116	2,4 mm	70	12	14,81 €	17,92 €
0010336	2,4 mm	208	9	43,27 €	52,36 €
0010478	2,7 mm	15	12	5,30 €	6,41 €
0010175	2,7 mm	27	12	9,02 €	10,91 €
0010176	2,7 mm	56	12	14,81 €	17,92 €
0010177	2,7 mm	167	9	43,27 €	52,36 €
0010178	2,7 mm	280	6	61,20 €	74,05 €
0010479	3,0 mm	15	12	6,25 €	7,56 €
0010112	3,0 mm	22	12	9,02 €	10,91 €
0010117	3,0 mm	44	12	14,81 €	17,92 €
0010120	3,0 mm	131	9	43,27 €	52,36 €
0010179	3,0 mm	219	6	61,20 €	74,05 €
0010182	3,0 mm	438	3	112,55 €	136,18 €
0010113	3,3 mm	18	12	9,02 €	10,91 €
0010118	3,3 mm	36	12	14,81 €	17,92 €
0010121	3,3 mm	109	9	43,27 €	54,36 €
0010180	3,3 mm	183	6	61,20 €	74,05 €
0010183	3,3 mm	365	3	112,55 €	136,18 €
0010114	3,9 mm	12	12	9,02 €	10,91 €
0010119	3,9 mm	26	12	14,81 €	17,92 €
0010237	3,9 mm	76	9	43,27 €	52,36 €
0010122	3,9 mm	128	6	61,20 €	74,05 €
0010633	4,3 mm	21	12	14,81 €	17,92 €
0010744	4,3 mm	111	6	61,20 €	74,05 €

NYLON CORTADO

Referencia	Grosor (mm)	Longitud	Unidades por caja	PVP sin IVA	PVP con IVA
0010181	3,0 mm	35 cm	50 hilos/24 tubos por caja	9,53 €	11,53 €
0010158	3,3 mm	35 cm	50 hilos/24 tubos por caja	14,31 €	17,31 €
0010161	3,9 mm	35 cm	24 hilos/24 tubos por caja	9,06 €	10,96 €

NYLON ALUMINIO VORTEX

El hilo de cortar Vortex Aluminio es un hilo de masa total patentado que se caracteriza por una singular forma espiral, que ofrece un trabajo silencioso y una eficacia de energía con baja resistencia.

En hilos con gran diámetro produce hasta un 50% de reducción de ruido mientras que, a la vez, la forma espiral con baja resistencia aumenta la velocidad del cabezal de la desbrozadora, lo que a menudo permite el uso de hilos de mayor diámetro y una mayor potencia de impacto.

El material de nylon utilizado para fabricar el hilo para desbrozadora es marca registrada y ofrece los mayores niveles de calidad en el corte.

La calidad de este nylon esta garantizada por el uso de materiales de alta tecnología, y la gran inversión realizada en una innovadora forma de unir aluminio y polímeros única en el mundo.

Puntos clave

- Forma espiral patentada.
- Nivel sonoro increíblemente bajo.
- Rendimiento profesional.
- Corta mejor el aire lo que permite el uso de hilos de mayor diámetro.
- Mayor número de rpm, mayor potencia del impacto.

Las partículas de aluminio repartidas a lo largo de los hilos de nylon patentados ayudan a que aumente la fricción dinámica del filamento, lo que lleva a una mayor capacidad de corte.

La presencia de materiales de aluminio aumentan la durabilidad del filamento y por lo tanto se producen menos fallos en él.

Los materiales de aluminio en el nylon ayudan a limitar que los filamentos se suelden dentro de los cabezales



Referencia	Grosor (mm)	Longitud (metros)	Unidades por caja	PVP sin IVA	PVP con IVA
0010864	2,0 mm	15	12	6,14 €	7,43 €
0010865	2,4 mm	15	12	6,14 €	7,43 €
0010835	2,4 mm	70	12	18,36 €	22,21 €
0010866	2,7 mm	15	12	6,14 €	7,43 €
0010867	2,7 mm	56	12	18,36 €	22,21 €
0010870	2,7 mm	167	9	51,00 €	61,71 €
0010838	2,7 mm	240	6	70,38 €	85,16 €
0010868	3,0 mm	44	12	18,36 €	22,21 €
0010871	3,0 mm	131	9	51,00 €	61,71 €
0010869	3,3 mm	36	12	18,36 €	22,21 €
0010872	3,3 mm	109	9	51,00 €	61,71 €
0010836	3,9 mm	26	12	18,36 €	22,21 €
0010880	3,9 mm	128	6	70,38 €	85,16 €
0010837	4,3 mm	21	12	18,36 €	22,21 €
0010881	4,3 mm	111	6	70,38 €	85,16 €



NYLON CUADRADO TRBL

Hilo de corte cuadrado especialmente diseñado para desbrozadoras.

Hilo de nylon copolímero, alto rendimiento y durabilidad.

Desgaste superior formulado usando el copolímero de alta calidad para proporcionar una larga vida útil.

Dureza excepcional. Diseñado para una óptima resistencia al impacto.

Procesado para minimizar roturas y deshilachadas.

Grosores 1,7 mm 2,4 mm 3,0 mm 3,3 mm 3,9 mm

Embalaje en donuts pequeños, donuts grandes, y bobinas.

Envases patentados que mantienen las propiedades máximas del hilo.



Referencia	Grosor (mm)	Longitud (metros)	Unidades por caja	PVP sin IVA	PVP con IVA
0010090	1,7 mm	15	12	2,31 €	2,79 €
0010092	1,7 mm	82	12	8,41 €	10,18 €
0010091	2,4 mm	12	12	3,27 €	3,96 €
0010306	2,4 mm	36	12	8,82 €	10,67 €
0010096	2,4 mm	76	12	14,81 €	17,92 €
0010093	3,0 mm	24	12	8,66 €	10,48 €
0010307	3,0 mm	48	12	14,81 €	17,92 €
0010097	3,0 mm	146	9	42,87 €	51,87 €
0010094	3,3 mm	20	12	8,66 €	10,48 €
0010308	3,3 mm	41	12	14,81 €	17,92 €
0010098	3,3 mm	123	9	42,87 €	51,87 €
0010095	3,9 mm	14	12	8,66 €	10,48 €
0010239	3,9 mm	28	12	16,52 €	19,99 €
0010099	3,9 mm	86	9	42,87 €	51,87 €
0010605	3,9 mm	144	9	61,20 €	74,05 €

NYLON CORTADO

Referencia	Grosor (mm)	Longitud	Unidades por caja	PVP sin IVA	PVP con IVA
0010160	3,0 mm	35 cm	50 hilos/24 tubos por caja	6,56 €	7,94 €
0010123	3,3 mm	35 cm	50 hilos/24 tubos por caja	9,02 €	10,91 €
0010124	3,9 mm	35 cm	36 hilos/24 tubos por caja	13,70 €	16,58 €

NYLON REDONDO TRBL

Hilo de corte redondo especialmente diseñado para desbrozadoras.
 Hilo de nylon copolímero, alto rendimiento y durabilidad.
 Desgaste superior formulado usando el copolímero de alta calidad para proporcionar una larga vida útil.
 Dureza excepcional.
 Diseñado para una óptima resistencia al impacto.
 Procesado para minimizar roturas y deshilachadas.
 Grososres 1,7mm 2,4mm 2,7mm 3,0mm 3,9mm
 Embalaje en donuts pequeños, donuts grandes, y bobinas.
 Envases patentados que mantienen las propiedades máximas del hilo.



Referencia	Grosor (mm)	Longitud (metros)	Unidades por caja	PVP sin IVA	PVP con IVA
0010100	1,7 mm	15	12	2,25 €	2,67 €
0010101	2,4 mm	12	12	2,66 €	3,16 €
0010309	2,4 mm	42	12	8,66 €	10,27 €
0010106	2,4 mm	86	12	14,81 €	17,57 €
0010814	2,4 mm	260	9	42,87 €	51,87 €
0010128	2,7 mm	70	12	14,81 €	17,92 €
0010815	2,7 mm	213	9	42,87 €	51,87 €
0010103	3,0 mm	26	12	8,58 €	10,38 €
0010310	3,0 mm	53	12	14,81 €	17,92 €
0010107	3,0 mm	161	9	42,87 €	51,87 €
0010104	3,3 mm	23	12	8,58 €	10,38 €
0010311	3,3 mm	45	12	14,81 €	17,92 €
0010108	3,3 mm	138	9	42,87 €	51,87 €
0010105	3,9 mm	15	12	8,58 €	10,38 €
0010312	3,9 mm	32	12	14,81 €	17,92 €
0010109	3,9 mm	96	9	43,45 €	52,57 €



NYLON SCORPION TRBL

Novedad

La aerodinámica direccional presenta siempre la zona de corte hacia delante.
Corte extra limpio que minimiza la decoloración de las puntas de hierba cortadas.
Formulas Premium de copolímero para la duración comercial.
Aguanta más que otros hilos, no se deshace en la parte final de desgaste.
Excelente corte que facilita un gran avance en el trabajo.



Referencia	Grosor (mm)	Longitud (metros)	Unidades por caja	PVP sin IVA	PVP con IVA
0010795	2,4 mm	76	12	24,48 €	29,62 €
0010796	2,7 mm	62	12	24,48 €	29,62 €
0010797	3,0 mm	48	12	24,48 €	29,62 €
0010798	3,3 mm	41	12	24,48 €	29,62 €
0010799	3,9 mm	28	12	24,48 €	29,62 €
0010804	2,4 mm	228	9	72,43 €	87,64 €
0010805	2,7 mm	187	9	72,43 €	87,64 €
0010806	3,0 mm	146	9	72,43 €	87,64 €
0010807	3,3 mm	123	9	72,43 €	87,64 €



CABEZAL GALICIA

Universal
Salida para 4 hilos
110 gr. de peso
Ref.: 0010008
PVP sin IVA.: 9,58 €
PVP con IVA.: 11,59 €

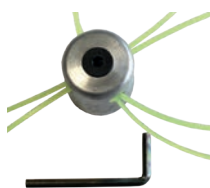

CABEZAL HOBBY

Universal
Salida para 8 hilos
Con llave hexagonal
Ref.: 0010634
PVP sin IVA.: 8,85 €
PVP con IVA.: 10,71 €



CABEZAL ASTURIAS

Universal - Salida para 8 hilos.
Con llave hexagonal
200 gr. de peso
Ref.: 0010185
PVP sin IVA.: 13,79 €
PVP con IVA.: 16,68 €



CABEZAL CATALUNYA

Universal, Salida para 8 hilos
Con llave hexagonal y 4 hilos
250 gr. de peso
Ref.: 0010009
PVP sin IVA.: 22,05 €
PVP con IVA.: 26,68 €



CABEZAL DE ALUMINIO HOBBY

Universal Salida para 2 o 4 hilos.
Con tornillo lateral y llave hexagonal
Ref.: 0010627
PVP sin IVA.: 11,39 €
PVP con IVA.: 13,78 €



CABEZAL TORNILLO LATERAL PRO

Universal. Salida para 2 o 4 hilos.
Con tornillo lateral y llave hexagonal
Ref.: 0010201
PVP sin IVA.: 17,64 €
PVP con IVA.: 21,34 €



CABEZAL ALUMINIO HOBBY

Cabezal de aluminio
12 hilos hobby
Ref.: 0010874
PVP sin IVA.: 12,00 €
PVP con IVA.: 14,72 €



CABEZAL EXTREMADURA

Universal
Salida para 12 hilos
Con llave hexagonal
200 gr. de peso
Ref.: 0010285
PVP sin IVA.: 16,44 €
PVP con IVA.: 19,89 €



CABEZAL ANDALUCÍA

Universal
Salida para 12 hilos
Con llave hexagonal e hilos
250 gr. de peso
Ref.: 0010010
PVP sin IVA.: 27,61 €
PVP con IVA.: 33,41 €



CABEZAL DE ALUMINIO

8 hilos hobby
Ref.: 0010873
PVP sin IVA.: 12,00 €
PVP con IVA.: 14,72 €



CABEZAL DE ALUMINIO CON RODAMIENTO

Ref.: 0010897
PVP sin IVA.: 28,00 €
PVP con IVA.: 33,88 €



CABEZAL HAWK

Cabezal de aluminio
Salida para 2 hilos
Se sirve en blister
Ref.: 0010776
PVP sin IVA.: 20,42 €
PVP con IVA.: 24,71 €



TAPA CABEZAL HAWK

Ref.: 0010896
PVP sin IVA.: 6,03 €
PVP con IVA.: 7,30 €



TORNILLO

Compatible con los cabezales Catalunya y Asturias
Ref.: 0010024
PVP sin IVA.: 0,70 €
PVP con IVA.: 0,85 €



TORNILLO

Compatible con los cabezales Andalucía y Extremadura
Ref.: 0010038
PVP sin IVA.: 0,70 €
PVP con IVA.: 0,85 €



TORNILLO

Compatible con el cabezal de tornillo lateral
Ref.: 0010023
PVP sin IVA.: 0,70 €
PVP con IVA.: 0,85 €



CABEZAL SPEED 2
 Universal
 Salida para 2 hilos
 Se sirve en blíster
Ref.: 0010190
PVP sin IVA.: 25,09 €
PVP con IVA.: 30,36 €



CABEZAL SPEED 4
 Universal
 Salida para 4 hilos
 Se sirve en blíster
Ref.: 0010191
PVP sin IVA.: 35,52 €
PVP con IVA.: 42,98 €



TAPA EXTERIOR
 Compatible con los cabezales
 Speed 2 y Speed 4
Ref.: 0010242
PVP sin IVA.: 3,74 €
PVP con IVA.: 4,52 €



MUELLE CABEZAL SPEED
Ref.: 0010241
PVP sin IVA.: 1,08 €
PVP con IVA.: 1,30 €



CABEZAL METÁLICO
 150 mm
Ref.: 0010875
PVP sin IVA.: 20,47 €
PVP con IVA.: 24,77 €



CABEZAL METÁLICO
 150 mm
Ref.: 0010876
PVP sin IVA.: 24,57 €
PVP con IVA.: 29,73 €



CABEZAL METÁLICO
 200 mm
Ref.: 0010877
PVP sin IVA.: 22,43 €
PVP con IVA.: 27,14 €



Cabezal botón metálico
 TECOMECE
 Con adaptador
 Semiautomático
 Con botón metálico

Ref.: 0010444
PVP sin IVA.: 12,22 €
PVP con IVA.: 14,79 €

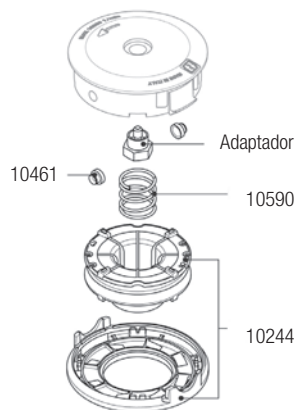

Cabezal botón metálico
 TECOMECE
 Universal
 Semiautomático
 Con botón metálico

Ref.: 0010445
PVP sin IVA.: 12,88 €
PVP con IVA.: 15,58 €

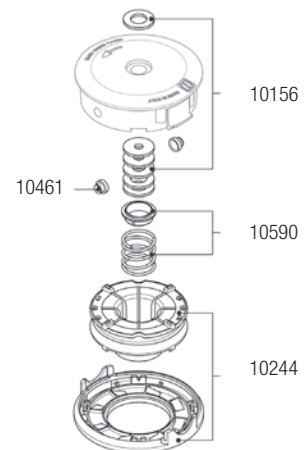

Referencia	Descripción	PVP sin IVA	PVP con IVA
0010588	Adapta. 8x125 macho (Efco)	2,96 €	3,58 €
0010446	Adaptador 8x125 hembra	2,96 €	3,58 €
0010448	Adaptador 8x125 macho	2,96 €	3,58 €
0010589	Adaptador 3/8"-24 hembra	2,96 €	3,58 €
0010450	Adaptador 10x100 hembra	2,96 €	3,58 €
0010451	Adaptador 10x125 hembra	2,96 €	3,58 €
0010449	Adaptador 7x100 macho	2,96 €	3,58 €
0010447	Adaptador 10x125 hembra	2,96 €	3,58 €
0010452	Adaptador 10x150 hembra	2,96 €	3,58 €
0010461	Ojal	1,47 €	1,78 €
0010590	Muelle	3,60 €	4,35 €
0010244	Bobina de hilo y tapa exterior	9,72 €	11,76 €

Referencia	Descripción	PVP sin IVA	PVP con IVA
0010156	Kit arandelas	3,10 €	3,75 €
0010461	Ojal	1,47 €	1,78 €
0010590	Muelle con arandela	3,60 €	4,35 €
0010244	Bobina de hilo y tapa inferior	9,72 €	11,76 €



CABEZAL SEMIAUTOMÁTICO MINI T-25

Semiautomático MINI
Adaptadores

- 10 x 125 mm.;
- 8 x 125 mm.;
- 10 x 150 mm.;
- 12 x 175 mm.;
- 8 x 125 mm. macho;

Ref.: 0010665

PVP sin IVA.: 11,95 €
PVP con IVA.: 14,46 €

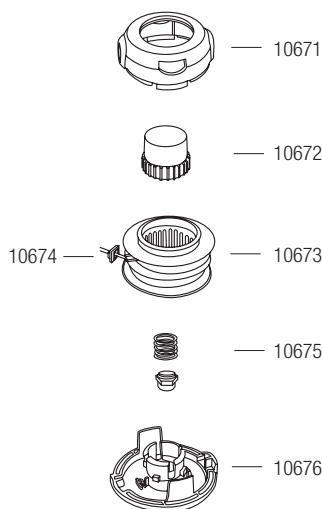

Referencia	Descripción	PVP sin IVA	PVP con IVA
0010671	Tapa superior	4,13 €	4,99 €
0010672	Botón	3,36 €	2,85 €
0010673	Bobina para el hilo	5,96 €	7,21 €
0010644	Ojal	1,04 €	1,26 €
0010675	Muelle	1,52 €	1,84 €
0010676	Tapa inferior	5,99 €	7,25 €



CABEZAL SEMIAUTOMÁTICO T-35

Cabezal TrBL 1240
Semiautomático
Adaptadores

- 10 x 125 mm.;
- 8 x 125 mm.;
- 10 x 150 mm.;
- 12 x 175 mm. hembra;
- 8 x 125 mm. macho;

Ref.: 0010193

PVP sin IVA.: 12,25 €
PVP con IVA.: 14,82 €

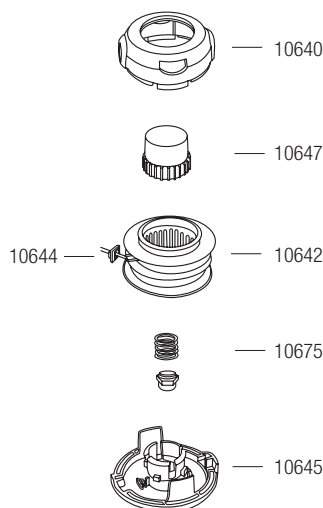

Referencia	Descripción	PVP sin IVA	PVP con IVA
0010640	Tapa superior	2,90 €	3,50 €
0010647	Botón	2,13 €	2,58 €
0010642	Bobina de hilo	3,35 €	4,05 €
0010644	Ojal	1,04 €	1,26 €
0010643	Muelle	1,10 €	1,33 €
0010645	Tapa inferior	3,95 €	4,78 €



CABEZAL SEMIAUTOMÁTICO T-35X

Cabezal TrBL 1242
Semiautomático
Con rodamiento
Adaptadores

- 10 x 125 mm.; 8 x 125 mm.;
- 10 x 150 mm.;
- 12 x 175 mm. hembra;
- 8 x 125 mm. macho;

Ref.: 0010194

PVP sin IVA.: 20,15 €
PVP con IVA.: 24,38 €

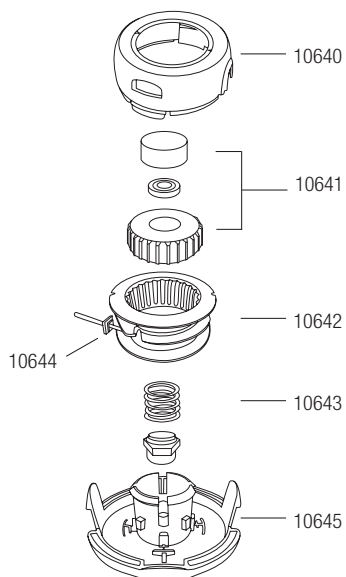

Referencia	Descripción	PVP sin IVA	PVP con IVA
0010640	Tapa inferior	2,90 €	3,50 €
0010641	Botón con rodamiento	2,13 €	2,58 €
0010642	Bobina para hilo	3,35 €	4,05 €
0010644	Ojal	1,04 €	1,26 €
0010643	Muelle	1,10 €	1,33 €
0010645	Carcara	3,95 €	4,78 €



CABEZAL SEMIAUTOMÁTICO T-45

Cabezal TrBL 2240
SIN rodamiento
Adaptadores
8 x 125 mm.;
10 x 125 mm.;
12 x 175 mm.;
12 x 150 mm.;

Ref.: 0010222
PVP sin IVA.: 16,51 €
PVP con IVA.: 19,98 €

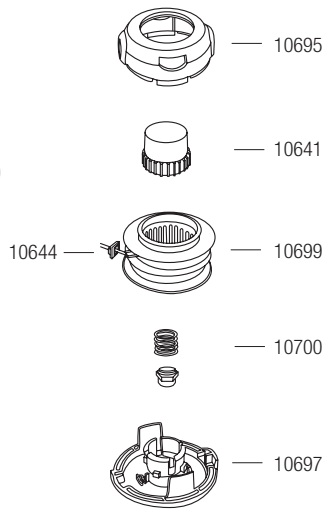

Referencia	Descripción	PVP sin IVA	PVP con IVA
0010695	Tapa superior	4,04 €	4,89 €
0010641	Botón con rodamiento	2,13 €	2,58 €
0010699	Bobina para hilo	3,50 €	4,23 €
0010644	Ojal	1,04 €	1,26 €
0010700	Muelle	1,20 €	1,45 €
0010697	Tapa inferior	4,40 €	5,32 €



CABEZAL SEMIAUTOMÁTICO Tipo T45X

con botón con rodamiento
Incluye adaptador
10x125 mm

Ref.: 0010882
PVP sin IVA.: 16,51 €
PVP con IVA.: 19,98 €

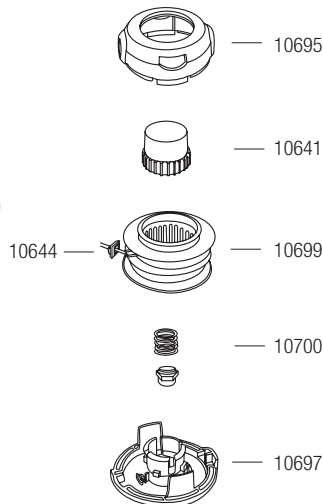

Referencia	Descripción	PVP sin IVA	PVP con IVA
0010695	Tapa superior	4,04 €	4,89 €
0010641	Botón con rodamiento	2,13 €	2,58 €
0010699	Bobina para hilo	3,50 €	4,23 €
0010644	Ojal	1,04 €	1,26 €
0010700	Muelle	1,20 €	1,45 €
0010697	Tapa inferior	4,40 €	5,32 €



CABEZAL DE CARGA RÁPIDA

Botón de aluminio y adaptadores
8 x 125 mm. macho
10 x 100 mm. hembra
10 x 125 mm. hembra
12 x 150 mm. hembra
12 x 175 mm. hembra
14 x 150 mm. hembra
130 mm.

Ref.: 0010800
PVP sin IVA.: 15,73 €
PVP con IVA.: 19,03 €

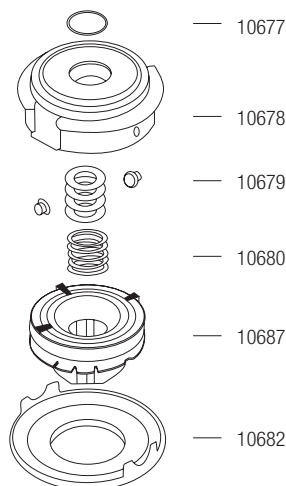

Referencia	Descripción	PVP sin IVA	PVP con IVA
0010677	Kit de adaptadores	1,53 €	1,85 €
0010678	Carcasa	7,04 €	8,52 €
0010679	Ojal	1,42 €	1,72 €
0010680	Muelle	1,42 €	1,72 €
0010687	Bobina para el hilo	5,52 €	6,68 €
0010682	Tapa superior	2,49 €	3,62 €



CABEZAL DE CARGA RÁPIDA

Universal
Semiautomático
130 mm.

Ref.: 0010667

PVP sin IVA.: 8,00 €
PVP con IVA.: 9,68 €

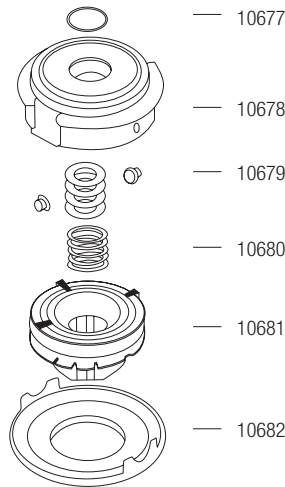

Referencia	Descripción	PVP sin IVA	PVP con IVA
0010677	Kit de adaptadores	1,53 €	1,85 €
0010678	Carcasa	7,04 €	8,52 €
0010679	Ojal	1,42 €	1,72 €
0010680	Muelle	1,42 €	1,72 €
0010681	Bobina para el hilo	5,52 €	6,68 €
0010682	Tapa superior	2,49 €	3,62 €



CABEZAL DE CARGA RÁPIDA

TECOMEC
Universal
Semiautomático
109 mm.

Ref.: 0010441

PVP sin IVA.: 17,18 €
PVP con IVA.: 20,78 €

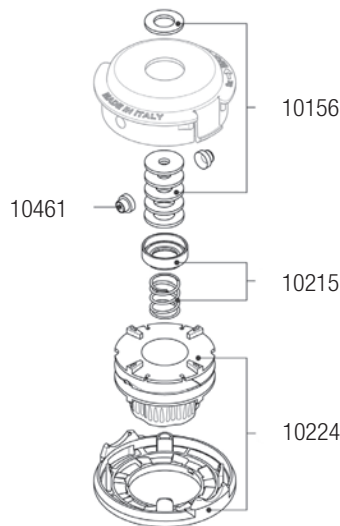

Referencia	Descripción	PVP sin IVA	PVP con IVA
0010156	Kit arandelas	3,10 €	3,75 €
0010461	Ojal	1,49 €	1,80 €
0010215	Muelle	3,64 €	4,40 €
0010224	Bobina de hilo y tapa inferior	8,14 €	9,85 €



CABEZAL DE CARGA RÁPIDA

TECOMEC
Universal
Con botón de aluminio
Semiautomático
130 mm.

Ref.: 0010443

PVP sin IVA.: 17,80 €
PVP con IVA.: 21,54 €

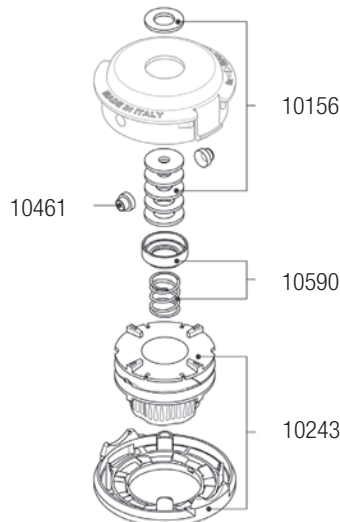

Referencia	Descripción	PVP sin IVA	PVP con IVA
0010156	Kit arandelas	3,10 €	3,75 €
0010461	Ojal	1,47 €	1,78 €
0010590	Muelle	3,60 €	4,35 €
0010243	Bobina de hilo y tapa inferior	9,81 €	11,87 €





CABEZAL SEMIAUTOMÁTICO

Cabezal TrBL 1209
Semiautomático
Adaptable a Stihl,
10 x 100 mm. hembra

Ref.: 0010219

PVP sin IVA.: 14,70 €

PVP con IVA.: 17,79 €

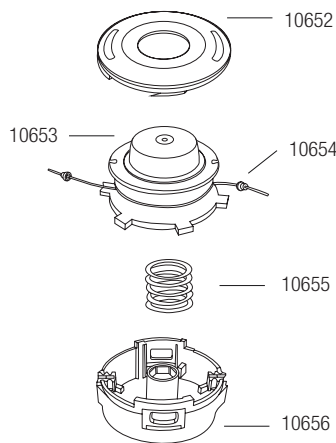

Referencia	Descripción	PVP sin IVA	PVP con IVA
0010652	Tapa superior	2,78 €	3,36 €
0010653	Bobina de hilo	2,35 €	2,84 €
0010654	Ojal	1,49 €	1,80 €
0010655	Muelle	1,14 €	1,38 €
0010656	Tapa inferior	4,40 €	5,32 €



CABEZAL SEMIAUTOMÁTICO

Cabezal TrBL 1209
Semiautomático
10 x 125 mm. hembra
8 x 125 mm. hembra
10 x 150 mm. hembra
12 x 175 mm. hembra
8 x 125 mm. macho

Ref.: 0010666

PVP sin IVA.: 17,15 €

PVP con IVA.: 20,75 €

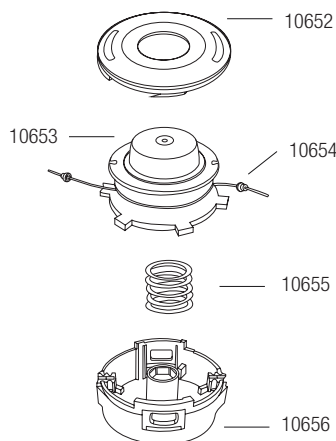

Referencia	Descripción	PVP sin IVA	PVP con IVA
0010652	Tapa superior	2,78 €	3,36 €
0010653	Bobina de hilo	2,35 €	2,84 €
0010654	Ojal	1,49 €	1,80 €
0010655	Muelle	1,14 €	1,38 €
0010656	Carcasa	4,40 €	5,32 €



CABEZAL SEMIAUTOMÁTICO

con adaptador interior
de 12x1,5 hembra y 5
adaptadores adicionales:
10x100 hembra
10x125 hembra
12x150 hembra
12x175 hembra
14x150 hembra

Ref.: 0010843

PVP sin IVA.: 20,13 €

PVP con IVA.: 24,35 €

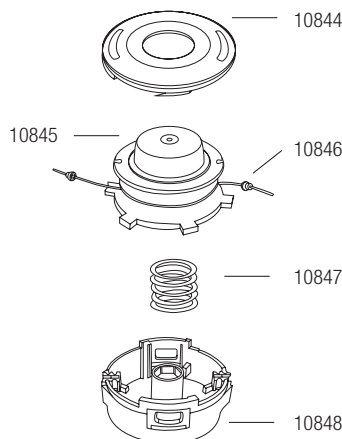

Referencia	Descripción	PVP sin IVA	PVP con IVA
0010844	Tapa superior	4,14 €	6,22 €
0010845	Bobina de hilo	7,24 €	8,76 €
0010846	Ojal	1,04 €	1,26 €
0010847	Muelle	0,51 €	0,62 €
0010848	Carcasa	8,29 €	10,03 €



CABEZAL SEMIAUTOMÁTICO 40-2

Semiautomático
40-2 hilos
160 mm.
Con adaptadores

Ref.: 0010669

PVP sin IVA.: 17,66 €
PVP con IVA.: 21,37 €

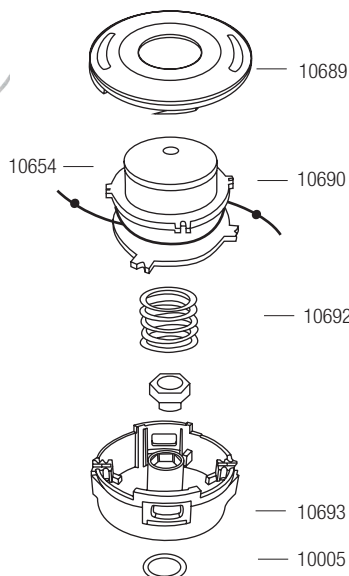

Referencia	Descripción	PVP sin IVA	PVP con IVA
0010689	Tapa superior	3,14 €	3,80 €
0010690	Bobina para el hilo, 2 hilos	7,60 €	9,20 €
0010692	Muelle	1,49 €	1,80 €
0010693	Carcasa	5,74 €	6,94 €
0010005	Arandela	0,81 €	0,98 €



CABEZAL SEMIAUTOMÁTICO 40-4

Semiautomático
40-4 hilos
160 mm.
Con adaptadores

Ref.: 0010670

PVP sin IVA.: 16,70 €
PVP con IVA.: 20,21 €

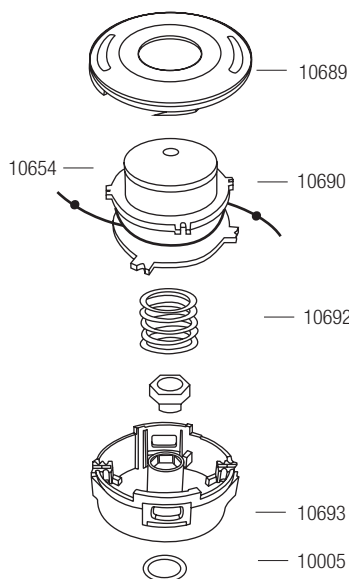

Referencia	Descripción	PVP sin IVA	PVP con IVA
0010689	Tapa superior	3,14 €	3,80 €
0010745	Bobina para el hilo, 2 hilos	7,60 €	9,20 €
0010692	Muelle	1,49 €	1,80 €
0010693	Carcasa	5,74 €	6,94 €
0010005	Arandela	0,81 €	0,98 €





CABEZAL DE CARGA RÁPIDA

TECOMEC
No incluye adaptadores
Semiautomático
130 mm.

Ref.: 0010442
PVP sin IVA.: 15,13 €
PVP con IVA.: 18,31 €

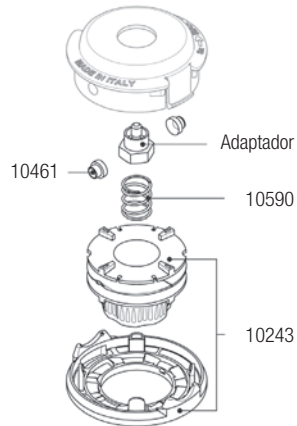

Referencia	Descripción	PVP sin IVA	PVP con IVA
0010458	Adaptador 12x125 hembra	2,96 €	3,58 €
0010588	8x125 macho (Efco)	2,96 €	3,58 €
0010446	8x125 hembra	2,96 €	3,58 €
0010447	10x125 hembra	2,96 €	3,58 €
0010453	10x125 macho	2,96 €	3,58 €
0010455	14x150 hembra (Stihl)	2,96 €	3,58 €
0010448	8x125 macho	2,96 €	3,58 €
0010450	10x100 hembra (Stihl)	2,96 €	3,58 €
0010456	10x150 macho (McCulloch)	2,96 €	3,58 €
0010454	12x150 hembra (Stihl)	2,96 €	3,58 €
0010457	12x175 hembra (Husqvarna)	2,96 €	3,58 €
0010451	10x125 hembra (Husqvarna)	2,96 €	3,58 €
0010452	10x150 hembra	2,86 €	3,96 €
0010461	Ojal	1,47 €	1,78 €
0010590	Muelle	3,60 €	4,35 €
0010243	Bobina de hilo y tapa inferior	9,81 €	11,87 €



CABEZAL DE PLÁSTICO

Universal
Manual

Ref.: 0010085
PVP sin IVA.: 19,92 €
PVP con IVA.: 24,10 €

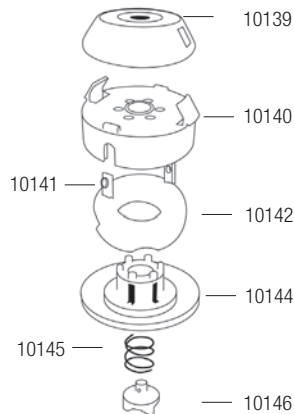

Referencia	Descripción	PVP sin IVA	PVP con IVA
0010139	Cuerpo superior	6,92 €	8,37 €
0010140	Cuerpo central	5,59 €	6,73 €
0010141	Ojal	1,87 €	2,18 €
0010142	Bobina de hilo	3,51 €	4,25 €
0010144	Tapa inferior	6,17 €	7,46 €
0010145	Muelle	1,37 €	1,66 €
0010146	Tornillo	3,18 €	3,85 €



CABEZAL DE PLÁSTICO

Universal
Semiautomático

Ref.: 0010084
PVP sin IVA.: 26,90 €
PVP con IVA.: 32,55 €

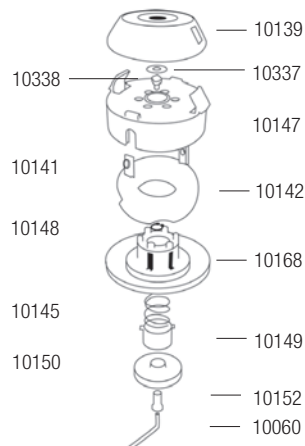

Referencia	Descripción	PVP sin IVA	PVP con IVA
0010139	Cuerpo superior	6,92	8,37
0010337	Arandela	0,65	0,79
0010338	Bulón	0,45	0,54
0010147	Cuerpo central	5,60	6,78
0010141	Ojal	1,87	2,18
0010142	Bobina para hilo	3,51	4,25
0010148	Anillo	0,30	0,36
0010168	Tapa inferior	6,25	7,56
0010145	Muelle	1,37	1,66
0010149	Tubo interior	3,07	3,71
0010150	Pómulo exterior	4,46	5,40
0010152	Tornillo central	4,51	5,46

CABEZALES PARA DESBROZADORA IBEA

Fig.	Referencia	Descripción	PVP sin IVA	PVP sin IVA
1	KA10059	Cabezal universal 120 mm en plástico	23,90 €	28,92 €
1	KA10060	Cabezal 120 mm en plástico (más adaptador)	22,90 €	27,71 €
2	KA10063	Cabezal universal 120 mm en metálico	31,80€	38,48 €
2	KA10064	Cabezal 120 mm en metálico (más adaptador)	29,95 €	36,24 €
-	P020363	Ojal	0,99 €	1,20 €
3	P020380	Adaptador rosca izquierda 8x1,25 macho	3,60 €	4,36 €
3	P020381	Adaptador rosca izquierda 8x1,25 hembra	3,60 €	4,36 €
3	P020377	Adaptador rosca izquierda 10x1,00 hembra	3,60 €	4,36 €
3	P020382	Adaptador rosca izquierda 10x1,25 macho	3,60 €	4,36 €
3	P020383	Adaptador rosca izquierda 10x1,25 hembra	3,60 €	4,36 €
3	P020379	Adaptador rosca izquierda 10x1,50 macho	3,60 €	4,36 €
3	P020469	Adaptador rosca izquierda 10x1,50 hembra	3,60 €	4,36 €
3	P020632	Adaptador rosca izquierda 12x1,25 hembra	3,60 €	4,36 €
3	P020384	Adaptador rosca izquierda 12x1,50 hembra	3,60 €	4,36 €
3	P020378	Adaptador rosca izquierda 12x1,75 hembra	3,60 €	4,36 €
3	P020500	Adaptador rosca izquierda 14x1,50 hembra	3,60 €	4,36 €



Figura 1



Figura 2



Figura 3

Fabricados en fibra de vidrio, cabezales más resistentes, únicos en el mercado

CABEZAL DE ALUMINIO UNIVERSAL CON DISCO 40 DIENTES

Accesorio universal para desbrozadoras. Cabezal con agujero central de 25,4 mm. Incluye disco para desbroce con dientes de carburo de 230 mm de diámetro y disco de guía giratorio. Ideal para trabajos alrededor de los árboles, muros, etc. Para desbrozadoras a partir de 35 cc.



Referencia	PVP sin IVA	PVP con IVA
0010887	143,00 €	173,03 €



GUÍA DE ADAPTADORES PARA CABEZALES

Marca	Modelo	Adaptador
ALPINA	170, 180, 190, 200	8x125 macho
ALPINA/CASTOR	210, 220	10x125 hembra
	Vip 21, Vip 25, Vip 30, Vip 34D, Vip 34F, Vip 42, Vip 35F, Vip 52, Vip 52D, Vip 52F, Vip 42D, Vip 42F	8x125 hembra
DOLMAR	BC337, BC377, NB26, NB03, NB04, NB31, NB40, MS3500, NB411, NB50, NB351, BD330, C250, LT-250	10x100 hembra
	MS340, BC12, BC210, BC212, MS5250, BC212, MS30C, MS30U	10x125 hembra
	BC250, LT250, BC300, BC400, SD330, BC250, PRO370, PRO400, MS3300, MS4000, MS4500	10x125 macho
	MS3300, MS4000, MS4500. MS3310, MS4010, MS4510	12x150 hembra
	BC225, C225, LT225, MS220, MS2300, MS2600, MS3100, LT154, NB01F, NB02, NB16F, NB211, NBF171, NB26, NB31, LT225, LT255, NB2, NB271, MS250, MS3200, MS5200, MS2810	8x125 hembra
ECHO	SRM2300L, SRM2300AU, SRM2090L, SMR2090U, SRM250EL, ARM400A, RM460, RMA2530, SRA2190, 250EU, SRM310, 310U, RM380, SRM302BDX, SRM3800, SRM4600, SRM2450L, 2450U, SRM3500, SRM3550, SRM2510, RM460, SRA2190, RMA2530, SRM2600L, 2600U, SRM3150L, 3150U, SRM343SL, SRM510, SRM410, SRM350, SRM300, SRM265, SRM220	10x125 hembra
	CLS4600, CLS5800, CLS5810, BCLS510, CLS5800, BCLS580	12x175 hembra
EFCO	8060, 8100, 8200, 8250R, STARK26TR	8x125 hembra
	8250RL, 8220IC, 8260IC, STARK26IC, 8250/IC/ICD, 8300NEW, 8250ICD, 8250ICNEW, 8350/IC, 8400/IC, 8460IC, 8530IC, 8350BOSS, 8355, 8405, 8465, 8535	8x125 macho
	200 Series -200, 2201C, 260/D, 2601C, 2601CVA, 261/A, 300 Series 300A/AIC, 301, 310, 350, 400 Series 400/AIC, 400A, 410, 450, 460/AVS	8x125 macho
HOMELITE	BCH38, BCH40, BCH48, PBC3800, PBC4000	10x125 hembra
	NBA524, PMB522, TXD508	10x125 macho
	TM523	7x100 macho
	HBC30, HBC30B, HBC30C, 38, 40, HK14, HK18, HK24, HK28, HK33, HK38, PCB3600, PCB3600B, PCB3600E, PLT3400, ST155, 175C, 185C, 285C, ST485, ST485C, BCH32CDI, BCH33, BCH33DI, BCH33TO, BCH33B, BCH40, BCH48	8x125 hembra
	BCH20, BCH24, BCH2D, BCH32C, BCH33, BCH33B, BCH33DI, BCH33TO, ST80, ST100, ST120, ST160, ST180, ST200, ST360, ST385, SXD20, TK518, NBA524, PMB522, TXD508	8x125 macho
HONDA	UMK422LTE, UMK422UT4E, UMK422LT4E	10x125 hembra
	UH41, SXD-25HE	8x125 macho
HUSQVARNA	MONDO MEGA, MONDO MAXI, 26L	3/8"-24 hembra
	232L, 232LCAT, 32R, 225RJ, 225R, RD, 232R, 322L, 325LX/XT, 325RJX, 322RJ, 325RX/RXT, 128R	10x125 hembra
	235R, 240R, 240RBD, 250RX, 245R, 245RX, 265RX, 140R, 165R, 244R, 36R, 39R, 16R, 18RL, 22RL, 240RJ, 142RB, 152RB, 252RX, 241R, 333R, 335RX, 343R, 345RX, 545RX, 555RX	12x175 hembra
	16R, 25R, 143R, 153R	8x125 macho
IKRA	BT1045	8x125 macho
ISEKI/SHINDAIWA	DYB351, DYB453, DYB354, DYB454	10x125 macho
	DYB201, DYB202, DYB231, DYB232	7x100 macho
	IAX180, 190, 250, 350, 400, 500	8x125 hembra
JONSERED	RS38	10x100 hembra
	BP40COMBI, BP2040C, BR400, BR450, GR32L, GR32LCAT, GR41, GR44, GR26D, GR26L, GR26COMBI, GR2026D, GR2026L, GR2032D, GR3032L, GT21, GT22, GT24, GT26D, GT26L, RS44	10x125 hembra
	GR32D, GR36, GR41, G50, R38, R45, RS30, RS40, RS45, RS51PRO, RS52, GR2036, BP2052, BP240C	12x175 hembra
	G25R	8x125 hembra
	LR200, LR220, LR260, LR300	8x125 macho



GUÍA DE ADAPTADORES PARA CABEZALES

Marca	Modelo	Adaptador
KAAZ	410, J40/BD/HD, J400/GX, JLKT200, JLKQT200, JQ40/50, JQG4K, K40D/BD, KQ30/NE, KT10, KT18/1S/30, KW30NE, K40D/BD, KQ30/NE, KT10/18/1S/30, KW30NE, RQ30/40, RX350/351L, T170, 240/410, V190/35/40, V420/520, VNX540, VRX360/440/540, VX221/251C/360/360S, VX440,	10x125 hembra
	V20, S20	7x100 macho
KAAZ-IDEAL	JQ, JQ40, JQ50, VRX540, JQG4K, JQT200, KQ30, T170, T240, T410, J400GX, V25, V35, V40, VX360, K40D, K408D, S25, SX230, SX260	8x125 hembra
KOMATSU ZENOAH	BC431FWM, BC531DWM, BC532DWM, BK531DL, FBC22, FBC26	10x125 macho
	BC220DL, BC221DL, BC17, BC23, BC32	7x100 macho
	BC254A, BC260DM, BC260DUM, BC340DWM, BC340FW, BC341DWH, BC431DWM, BC432FWM, BCD20, BCF01, BK245FLK, BK346FL, BK435FL, BK436FL, BK530DL	8x125 macho
MARUYAMA	23	10x150 hembra
	BC200C, BC260, BC260H, MC260, MC260S	10x125 hembra
	32, 35	10x125 macho
MC CULLOCH	BC184, BC184C, BC220DE, BC230, BC241, BC326, BC330, BC402, BC480, BC331BK, MB100, MB250, MB300, MB400, MB500	8x125 macho
	SUPERMAC26, MAC30A, 30AV, PRATER30, EUROPA92/35A, EUROPA, MS24, MS52, PROMAC38AV, BP38AV, WINDSORKIT26, VERSAILLES38, BP26AV, BP35AV	10x120 macho
	100A, 90/A, 95A, 99A, EB3, MAC80, MAC85A, MAC90, MAC90A, MAC95A, PS1, PS2, PS3, PS4, PS5, SEB4, SM100, SMAC30AV, SMAC38AV, SMAV38AV	10x125 hembra
	TD2100, MAC32, MAC37	10x125 macho
OLEOMAC	MAC22/23/30/38	8x125 hembra
	BP30AV, DELTA, MS33, MS40, MAC22, MAC23, MAC30, SMAC30AV, TD2400, TD3300, TD4000	8x125 macho
	BC480DX, G3/5, G8K, GL3K, TD240DX, TM21DX/F3L, TM24DX/F3L	8x125 hembra
	TR60E, TR101E, 720, SPARTA26TR, 725B	8x125 hembra
ROBIN	200, 220, 260, 300, 310, 400, 410, 433BP, 440, 410, 433BP, 440, 440BP, 722S, 726S, 726T, 727D, 727C, 727S, 727T, 733S, 733T, 740S, 740T, 750S, 750T, 8420, 85100, TR60E, TR100E, 720, 725B, SPARTA26TR	8x125 macho
	IVB50L, NB03, NB04, NB411L, NB50L	10x100 hembra
	BH3500, BH3600	10x125 hembra
	VBK411, NB02, NB16F, NB211, NB26, NB281A, NB31, NB31AU, NB351, NBA231, NBK411, NBT415, IVBF231, NB231, NB23F, NBF171, NBF231, BH2500A	8x125 hembra
SOLO	NBR30, NBR40, NB351, NB30K	8x125 macho
	123, 125, MULTIMOT	10x100 hembra
	100, 130S, 014, 119, 400, FS135, FS136, S100, S400	10x125 hembra
	124, 126, 127, 128, 130, 134, 137, 140, 141	12x150 hembra 14x150 hembra
STIHL	FS125, S200, S300	8x125 hembra
	FS44, FS52, FS56, FS66, FS86, FR106, FS74, FS74R, FS55, FS36, FS88, FR108, FS40, FS76, FS76R, FS106, FS108, FS48, FS52, FS62, FS81, FS96	10x100 hembra
	FS160, FS220, FS55/R, FS25-4/R, FS65-4/R, FS80R, FS85/R/RT	10x150 hembra
	420, FS08, FS150/180, FS20, FS200, FS280/K, FS353AV, FS360, FS410, FS420, FR350/450, FS350/450/400K/450K, FS400/L, FS500, FS550, FS310, FS460, FS490, FS510, FS560	12x150 hembra 14x150 hembra
	FS50, FS51, FS60, FS61, FS65, FS80, FS80E, FS90, FS90AVE, FS96	8x125 macho
TANAKA	AST250/5000/7000, SUM250, SUM301/321/321E/351/400, SUM421/500/7000, TBC16/160/162/20/2000, SUM205/215/220/2200, TBC225-255, TCB23/232/250/250DH/262/265/265SD, TBC265, TBC265SDH/30/300/322/355/37/373/400/422/422BDH, TBC4500/500/5000/500DH/501/202	8x125 hembra





DISCO DE 2 PUNTAS CURVADO
 Diámetro exterior de 310 mm.
 Diámetro interior de 25,4 mm.
 Grosor de 4 mm.
Ref.: 0010257
PVP sin IVA.: 13,98 €
PVP con IVA.: 16,91 €



DISCO DE 2 PUNTAS CURVADO
 Diámetro exterior de 310 mm.
 Diámetro interior de 20 mm.
 Grosor de 4 mm.
Ref.: 0010258
PVP sin IVA.: 13,98 €
PVP con IVA.: 16,91 €



DISCO DE 2 PUNTAS CURVADO
 Diámetro exterior de 270 mm.
 Diámetro interior de 25,4 mm.
 Grosor de 4 mm.
Ref.: 0010334
PVP sin IVA.: 13,05 €
PVP con IVA.: 17,79 €



DISCO DE 2 PUNTAS CURVADO
 Diámetro exterior de 270 mm.
 Diámetro interior de 20 mm.
 Grosor de 4 mm.
Ref.: 0010335
PVP sin IVA.: 13,05 €
PVP con IVA.: 15,79 €



DISCO DE 2 PUNTAS CURVADO
 Diámetro exterior de 205 mm.
 Diámetro interior de 25,4 mm.
 Grosor de 2,5 mm.
Ref.: 0010044
PVP sin IVA.: 8,60 €
PVP con IVA.: 10,41 €



DISCO DE 2 PUNTAS CURVADO
 Diámetro exterior de 250 mm.
 Diámetro interior de 25,4 mm.
 Grosor de 2,5 mm.
Ref.: 0010059
PVP sin IVA.: 8,60 €
PVP con IVA.: 10,41 €



DISCO DE 2 PUNTAS CURVADO
 Diámetro exterior de 300 mm.
 Diámetro interior de 25,4 mm.
 Grosor de 3 mm.
Ref.: 0010001
PVP sin IVA.: 8,60 €
PVP con IVA.: 10,41 €



DISCO DE 2 PUNTAS CURVADO
 Diámetro exterior de 300 mm.
 Diámetro interior de 20 mm.
 Grosor de 3 mm.
Ref.: 0010049
PVP sin IVA.: 8,60 €
PVP con IVA.: 10,41 €



DISCO DE 2 PUNTAS CURVADO OEM
 Diámetro exterior de 305 mm.
 Diámetro interior de 20 mm.
 Grosor de 3 mm.
Ref.: 0010608
PVP sin IVA.: 8,60 €
PVP con IVA.: 10,41 €



DISCO DE 2 PUNTAS CURVADO
 Diámetro exterior de 300 mm.
 Diámetro interior de 20 mm.
 Grosor de 4 mm.
Ref.: 0010042
PVP sin IVA.: 8,98 €
PVP con IVA.: 10,86 €



DISCO DE 2 PUNTAS CURVADO
 Diámetro exterior de 300 mm.
 Diámetro interior de 25,4 mm.
 Grosor de 4 mm.
Ref.: 0010043
PVP sin IVA.: 8,98 €
PVP con IVA.: 10,86 €



DISCO DE 2 PUNTAS CURVADO OEM
 Diámetro exterior de 305 mm.
 Diámetro interior de 20 mm.
 Grosor de 4 mm.
Ref.: 0010318
PVP sin IVA.: 9,49 €
PVP con IVA.: 11,48 €



DISCO DE 2 PUNTAS CURVADO OEM
 Diámetro exterior de 305 mm.
 Diámetro interior de 25,4 mm.
 Grosor de 4 mm.
Ref.: 0010607
PVP sin IVA.: 9,49 €
PVP con IVA.: 11,48 €



DISCO DE 3 PUNTAS CURVADO
 Diámetro exterior de 300 mm.
 Diámetro interior de 20 mm.
 Grosor de 4 mm.
Ref.: 0010045
PVP sin IVA.: 15,25 €
PVP con IVA.: 18,45 €



DISCO DE 3 PUNTAS CURVADO
 Diámetro exterior de 300 mm.
 Diámetro interior de 25,4 mm.
 Grosor de 4 mm.
Ref.: 0010062
PVP sin IVA.: 15,25 €
PVP con IVA.: 18,45 €



DISCO DE 2 PUNTAS PLANO (CORTABORDES)
 Diámetro exterior de 197 mm.
 Diámetro interior de 25,4 mm.
 Grosor de 3 mm.
Ref.: 0010186
PVP sin IVA.: 2,75 €
PVP con IVA.: 3,33 €



DISCO DE 3 PUNTAS PLANO

Diámetro exterior de 250 mm.
Diámetro interior de 25,4 mm.
Grosor de 3 mm.

Ref.: 0010050
PVP sin IVA.: 9,31 €
PVP con IVA.: 11,26 €



DISCO DE 3 PUNTAS PLANO

Diámetro exterior de 250 mm.
Diámetro interior de 20 mm.
Grosor de 3 mm.

Ref.: 0010468
PVP sin IVA.: 9,31 €
PVP con IVA.: 11,26 €



DISCO DE 3 PUNTAS PLANO

Diámetro exterior de 300 mm.
Diámetro interior de 25,4 mm.
Grosor de 3 mm.

Ref.: 0010002
PVP sin IVA.: 10,60 €
PVP con IVA.: 12,83 €



DISCO DE 3 PUNTAS PLANO

Diámetro exterior de 300 mm.
Diámetro interior de 20 mm.
Grosor de 3 mm.

Ref.: 0010003
PVP sin IVA.: 10,60 €
PVP con IVA.: 12,83 €



DISCO DE 3 PUNTAS PLANO

Diámetro exterior de 300 mm.
Diámetro interior de 20 mm.
Grosor de 4 mm.

Ref.: 0010057
PVP sin IVA.: 13,52 €
PVP con IVA.: 16,36 €



DISCO DE 3 PUNTAS PLANO

Diámetro exterior de 300 mm.
Diámetro interior de 25,4 mm.
Grosor de 4 mm.

Ref.: 0010058
PVP sin IVA.: 13,52 €
PVP con IVA.: 16,36 €



DISCO DE 3 PUNTAS PLANO

Diámetro exterior de 357 mm.
Diámetro interior de 20 mm.
Grosor de 4 mm.

Ref.: 0010056
PVP sin IVA.: 16,23 €
PVP con IVA.: 19,64 €



DISCO DE 3 PUNTAS PLANO

Diámetro exterior de 357 mm.
Diámetro interior de 25,4 mm.
Grosor de 4 mm.

Ref.: 0010240
PVP sin IVA.: 16,23 €
PVP con IVA.: 19,64 €



DISCO DE 4 PUNTAS PLANO

Diámetro exterior de 255 mm.
Diámetro interior de 25,4 mm.
Grosor de 2 mm.

Ref.: 0010055
PVP sin IVA.: 7,25 €
PVP con IVA.: 8,77 €



DISCO DE SIERRA

80 dientes
255 x 25,4 mm.
Grosor 1,6 mm.

Ref.: 0010803
PVP sin IVA.: 12,07 €
PVP con IVA.: 14,60 €



DISCO DE WIDEA

40 dientes
255 x 20 mm.

Ref.: 0010801
PVP sin IVA.: 7,72 €
PVP con IVA.: 9,34 €



DISCO DE WIDEA

40 dientes
255 x 25,4 mm.

Ref.: 0010802
PVP sin IVA.: 7,72 €
PVP con IVA.: 9,34 €



DISCO WIDEA 20 DIENTES Antirrebote, recto

Diámetro exterior de 250 mm.
Diámetro interior de 25,4 mm.
Grosor de 2,8 mm.

Ref.: 0010470
PVP sin IVA.: 20,28 €
PVP con IVA.: 24,54 €



DISCO WIDEA 20 DIENTES Antirrebote, recto

Diámetro exterior de 250 mm.
Diámetro interior de 20 mm.
Grosor de 2,8 mm.

Ref.: 0010471
PVP sin IVA.: 20,28 €
PVP con IVA.: 24,54 €



DISCO WIDEA 20 DIENTES Antirrebote normal

Diámetro exterior de 250 mm.
Diámetro interior de 25,4 mm.
Grosor de 2,8 mm.

Ref.: 0010481
PVP sin IVA.: 21,02 €
PVP con IVA.: 25,43 €



DISCO WIDEA 20 DIENTES Antirrebote normal

Diámetro exterior de 250 mm.
Diámetro interior de 20 mm.
Grosor de 2,8 mm.

Ref.: 0010482
PVP sin IVA.: 21,02 €
PVP con IVA.: 25,43 €



DISCO DE 2 PUNTAS CURVADO OEM
 Diámetro exterior de 320 mm.
 Diámetro interior de 20 mm.
 Grosor de 4 mm.
Ref.: 0010905
PVP sin IVA.: 8,25 €
PVP con IVA.: 9,98 €



DISCO DE 2 PUNTAS CURVADO OEM
 Diámetro exterior de 320 mm.
 Diámetro interior de 25,4 mm.
 Grosor de 4 mm.
Ref.: 0010906
PVP sin IVA.: 8,25 €
PVP con IVA.: 9,98 €



DISCO DE 2 PUNTAS CURVADO OEM
 Diámetro exterior de 280 mm.
 Diámetro interior de 20 mm.
 Grosor de 4 mm.
Ref.: 0010907
PVP sin IVA.: 8,25 €
PVP con IVA.: 9,98 €



DISCO DE 2 PUNTAS CURVADO OEM
 Diámetro exterior de 280 mm.
 Diámetro interior de 25,4 mm.
 Grosor de 4 mm.
Ref.: 0010908
PVP sin IVA.: 8,25 €
PVP con IVA.: 9,98 €

ARNÉS
0040207



Características
Arnés simple

Referencia	PVP sin IVA	PVP con IVA
0040207	7,79 €	9,42 €

ARNÉS
0040206



Características
Arnés confort

Referencia	PVP sin IVA	PVP con IVA
0040206	15,58 €	18,85 €

ARNÉS
0040208



Características
Arnés doble

Referencia	PVP sin IVA	PVP con IVA
0040208	17,41 €	21,07 €

ARNÉS
0040199



Características
Arnés con enganche en el pecho

Referencia	PVP sin IVA	PVP con IVA
0040199	21,00 €	25,41 €

ARNÉS
0040399



Características
PRO Confort

Referencia	PVP sin IVA	PVP con IVA
0040399	26,53 €	32,10 €

ARNÉS
0040802



Características
Deluxe
Profesional

Referencia	PVP sin IVA	PVP con IVA
0040802	39,69 €	48,02 €

ARNÉS
0040803



Características
Para vareadora

Referencia	PVP sin IVA	PVP con IVA
0040803	29,00 €	35,09 €



CLICK'PROTECT

0041043



Material: poliamida
 Color: naranja
 Con alerón plegable para la limpieza mecánica de maleza en medio urbano



Adaptable a todas las desbrozadoras con engranaje cónico.



Fácil desenganche a presión.



Fácil instalación.









Ligero y ergonómico.

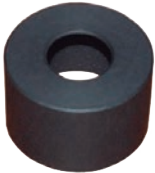

“Evita posibles daños debidos a la proyección de objetos”
 “Se adapta a la mayoría de las cortadoras de ángulo recto”
 “Robusto y fácil de manejar, se acopla solo con un clic”

Referencia	PVP sin IVA	PVP con IVA
0041043	237,15 €	286,95 €

Referencia	Descripción	PVP sin IVA	PVP con IVA
0010663	PROTECTOR DE DISCO Y NYLON <ul style="list-style-type: none"> • Tubo de 24, 26 y 28 mm. • Corte de 420 mm. 	14,83 €	17,94 €
			
0010488	PROTECTOR DE DISCO Y NYLON <ul style="list-style-type: none"> • Tubo de 24, 26 y 28 mm. • Corte de 380 mm. 	14,83 €	17,94 €
			
0010169	PROTECTOR DE DISCO Y NYLON <ul style="list-style-type: none"> • Tubo de 24, 26 y 28 mm. 	13,84 €	16,75 €
			
0010487	PROTECTOR DE DISCO <ul style="list-style-type: none"> • Tubo de 24, 26 y 28 mm. • Plástico 	10,59 €	12,81 €
			
0010272	PROTECTOR DE DISCO <ul style="list-style-type: none"> • Universal • Metálico 	11,79 €	14,26 €
			
0030381	PROTECTOR TUERCA FORESTAL <ul style="list-style-type: none"> • 12 mm. 	5,40 €	6,53 €
			
	TAPA PROTECTORA DE TORNILLO <ul style="list-style-type: none"> • Interior 8 mm. Ref.: 0010483 • Interior 10 mm. Ref.: 0010484 • Interior 12 mm. Ref.: 0010485 • Interior 14 mm. Ref.: 0010486 	2,49 €	3,01 €
			



ARBORISMO



TRABAJOS VERTICALES

Las técnicas de trabajos verticales permiten operar de forma segura y rápida en diversas situaciones de trabajo en altura. Cuando se accede mediante cuerda, siempre es necesario contar con una cuerda de trabajo para poder moverse (se hará uso de ella en las subidas y bajadas mediante descensores y ascensores), la cual se debe emplear en combinación con una cuerda de seguridad que, a través de un dispositivo anticaída, detendrá las eventuales caídas provocadas por la rotura de la cuerda de trabajo o por un error humano. Dado que el usuario está en suspensión la mayor parte del tiempo, es necesario escoger un arnés anticaída confortable que esté certificado de acuerdo con las normas EN 813 y EN 361. Cuando se trabaja en altura sin ningún tipo de apoyo (en suspensión total), se recomienda usar un asiento rígido.

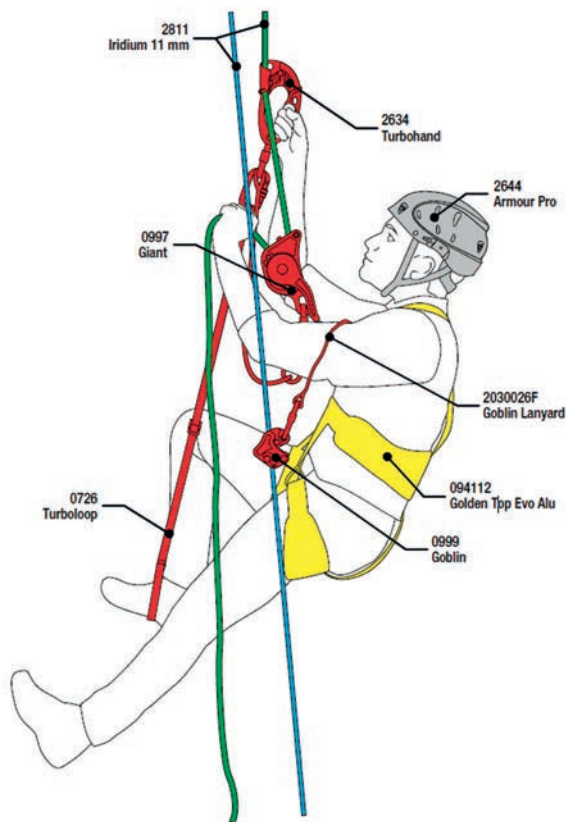

Cuando el operario esté en suspensión y necesite realizar breves subidas, se recomienda usar un descensor que permita también realizar ascensos, combinado con un bloqueador de puño y un pedal. El uso conjunto de estos productos permite pasar de forma rápida e inmediata de la configuración de descenso a la de subida y viceversa.



ARBORICULTURA

Las actividades de arboricultura requieren técnicas específicas que permitan minimizar los elevados riesgos existentes durante el derribo controlado y la poda de árboles. La elección de los productos y de las técnicas debe aspirar a conjugar las exigencias específicas de la arboricultura y las condiciones de seguridad necesarias en trabajos en altura.

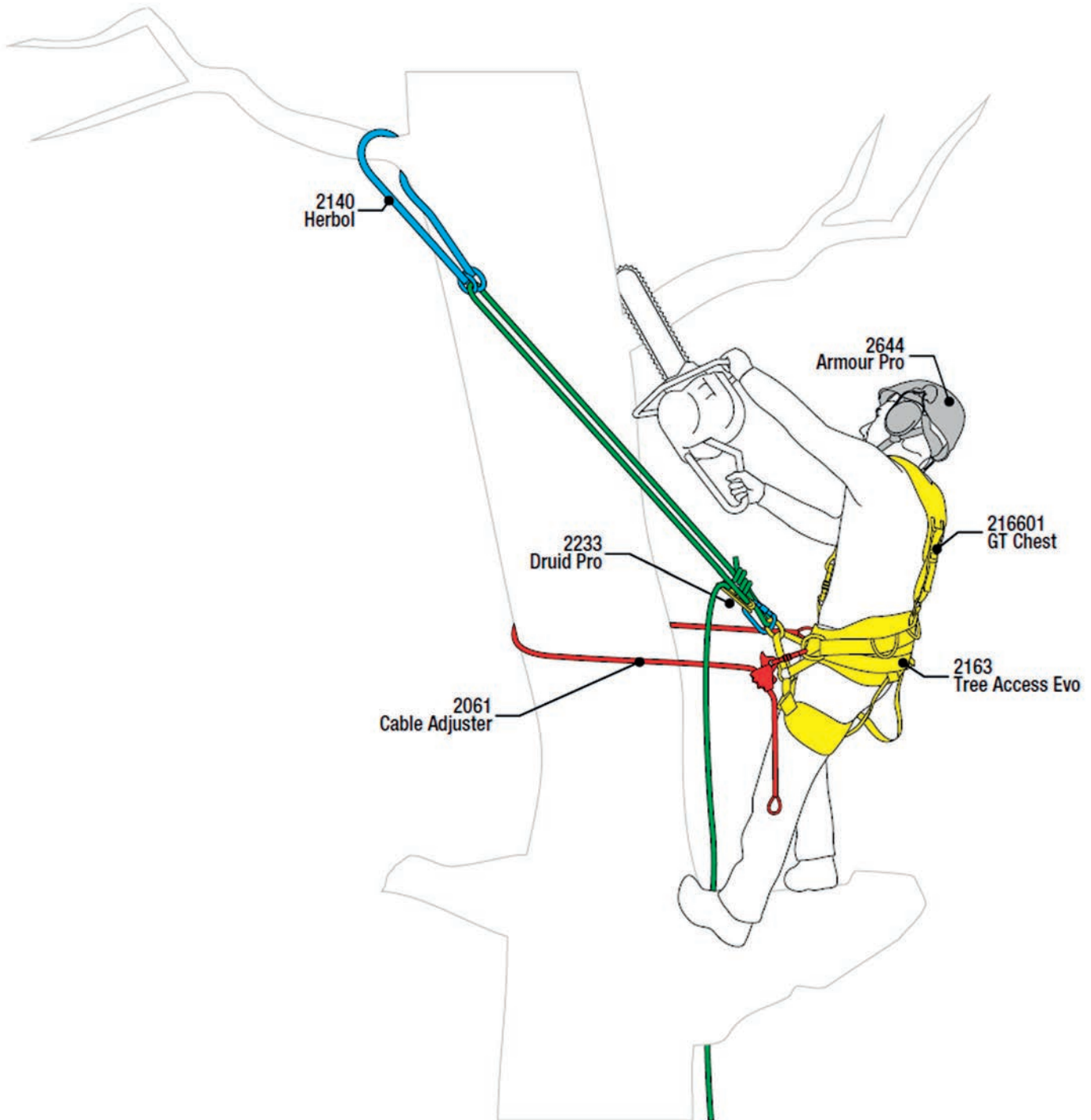

ACCESS SIT

196205



- Arnés pélvico especialmente desarrollado para todos los trabajos de suspensión prolongada.
- El cinturón y las perneras con amplias áreas de apoyo de material termoformato ergonómico, junto con un punto de anclaje delantero cinturón-perneras de longitud reducida con cintas distanciadas, otorgan a Access Sit las características esenciales para todos los especialistas en los trabajos verticales.
- Anclaje ventral patentado, se caracteriza por dos anillos concéntricos: uno para alojar el anillo de aluminio que conecta las cuerdas y las herramientas, y otro para conectar el arnés pectoral y el bloqueador ventral.
- Hebillas con desenganche STS patentadas, montadas en las perneras. 3 anillos de anclaje de aleación de aluminio: ventral para la suspensión, laterales para el posicionamiento y la retención.
- Posibilidad de instalar el pectoral GT Chest ref.216601, con dos puntos de anclaje anticaída (esternal y dorsal) para lograr un arnés integral anticaída.
- 2 tallas.



TRABAJOS VERTICALES

Ref.	Nombre del producto	Tallas	Peso	Cintura	Perneras	CE		Puntos de anclaje	PVP sin IVA	PVP con IVA
			Gramos	B (cm)	C (cm)	EN 358	EN 813			
196205	ACCESS SIT	S-L	1500	80-120	50-65	•	•		188,76 €	228,40 €
		L-XXL	1570	90-135	198					



TREE ACCESS EVO

2163

- Una nueva evolución en el campo de los arneses para arboricultura: cada una de las características de Tree Access Evo ha sido pensada para satisfacer a los trepadores de árboles más exigentes.
- Innovador sistema de anclaje ventral móvil, realizado con cuerda semiestática de 10,5 mm cubierta con una eslinga tubular de refuerzo que le brinda una durabilidad sin igual.
- Presenta dos bucles en los extremos, que se pueden utilizar como puntos de anclaje para el posicionamiento.
- Conexión ajustable del puente móvil al cinturón, para poder modificar la posición de suspensión.
- Amplia superficie de relleno del cinturón y de las perneras, de material termoformado ergonómico.
- Conexión delantera de las perneras y el cinturón con eslingas espaciadas para una mayor comodidad en el área de la ingle.
- Hebillas con liberación STS patentadas, montadas en las perneras.
- Bucle de anclaje ventral patentado que se caracteriza por dos anillos concéntricos: uno que conecta las herramientas y otro para conectar el arnés pectoral y el bloqueador ventral.
- 2 anillos de anclaje laterales de aleación de aluminio para el posicionamiento y la retención.
- Posibilidad de instalar el pectoral GT Chest ref.216601, con dos puntos de anclaje anticaída (esternal y dorsal) para lograr un arnés integral anticaída.
- 2 tallas.



ARBORICULTURA

Ref.	Nombre del producto	Tallas	Peso	Cintura cm 	Perneras cm 	CE		Puntos de anclaje 	PVP sin IVA	PVP con IVA
			Gramos	B (cm)	C (cm)	EN 358	EN 813			
2163	TREE ACCESS EVO	S-L	1960	80-120	50-65	•	•		269,84 €	326,50 €
		L-XXL	2030	90-135	60-75					





GT SIT
216501

- GT Sit representa un salto adelante en la comodidad de las cintas para los trabajos verticales. Desarrollado siguiendo las recomendaciones que surgieron como resultado de nuestro programa de investigación «SOSPESI» sobre el síndrome de suspensión.
- La innovadora estructura de anclaje entre perneras y cinturón hace que GT Sit sea perfecta tanto durante la suspensión como para el desplazamiento al suelo.
- Todos los rellenos, con espesores y texturas variables, están diseñados para darle el apoyo adecuado a todas las partes del cuerpo involucradas.
- Anclaje ventral patentado, se caracteriza por dos anillos concéntricos: uno para alojar el anillo de aluminio que conecta las cuerdas y las herramientas, y otro para conectar el arnés pectoral y el bloqueador ventral.
- Hebillas con liberación STS patentadas, montadas en las perneras.
- 3 anillos de anclaje de aleación de aluminio: ventral para la suspensión, laterales para el posicionamiento y la retención.
- Anillo trasero de material textil para retención.
- Posibilidad de instalar el pectoral GT Chest ref.216601, con dos puntos de anclaje anticaída (esternal y dorsal) para lograr un arnés integral anticaída.
- 2 tallas.



CERTIFICACIONES

- EN 358
- EN 813



TRABAJOS VERTICALES

RESCATE

Ref.	Nombre del producto	Tallas	Peso	Cintura 	Perneras 	CE		Puntos de anclaje 	PVP sin IVA	PVP con IVA
			Gramos	B (cm)	C (cm)	EN 358	EN 813			
216501	GT SIT	S-L	1360	80-120	50-65	•	•		164,81 €	199,42 €
		L-XXL	1420	90-140	60-75	•	•			

LIBERTY BLACK

090703



- Arnés ligero y minimalista, para trabajos de suspensión y de posicionamiento.
- Menor anchura en los rellenos para permitir la máxima movilidad en el desplazamiento al suelo.
- Anillos y hebillas de acero con ajuste rápido. 3 puntos de anclaje: ventral para la suspensión, laterales para el posicionamiento y la retención.
- Posibilidad de instalar el arnés de pecho Golden Chest ref.0930, con un punto de anclaje anticaída esternal, para lograr un arnés anticaída completo.
- 2 tallas.



CERTIFICACIONES

- EN 358
- EN 813



TRABAJOS VERTICALES

RESCATE

Ref.	Nombre del producto	Tallas	Peso	Cintura 	Perneras 	CE		Puntos de anclaje 	PVP sin IVA	PVP con IVA
			Gramos	B (cm)	C (cm)	EN 358	EN 813			
090703	LIBERTY BLACK	S-L	1150	70-110	45-65	•	•		128,57 €	155,57 €
		L-XXL	1250	80-130	55-75	•	•			



GT CHEST

216601



- Arnés de pecho con 2 puntos de anclaje: 1 esternal, 1 dorsal.
- La forma del relleno está diseñado para un confort ideal, especialmente en el cuello.
- Doble ajuste de altura (delantero y trasero).
- Conector HMS Belay lock patentado para el anclaje a la parte baja, equipado con palanca antirotación que se abre.
- Cinta de tensado para bloqueador ventral.
- Anillos de anclaje de aleación de aluminio.
- Combinable a los arneses GT Sit, Access Sit y Tree Access Evo para usar con la función anticaída.
- 2 tallas.



CERTIFICACIONES



- EN 361



TRABAJOS VERTICALES

ARBORICULTURA

INDUSTRIA

Ref.	Nombre del producto	Tallas	Peso	Altura 	Puntos de anclaje	PVP sin IVA	PVP con IVA
			Gramos	D (cm)			
216601	GT CHEST	S-L	610	55-75		94,41 €	114,24 €
		L-XXL	650	65-85			

GOLDEN CHEST

0930



- Arnés de pecho con hombreas rellenas combinable al arnés Liberty, para usar con la función anticaída.
- Provisto de un punto anticaída esternal.
- Conector HMS Belay lock patentado para el anclaje a la parte baja, equipado con palanca antirotación que se abre.
- Cinta de tensado para bloqueador ventral.
- Componentes de acero.
- Talla única ajustable.



CERTIFICACIONES

- EN 361

TRABAJOS VERTICALES

RESCATE

Ref.	Nombre del producto	Tallas	Peso	Altura	Puntos de anclaje	PVP sin IVA	PVP con IVA
			Gramos	D (cm)			
0930	GOLDEN CHEST	Talla única	560	55-85		84,41 €	102,14 €





GT TURBO
2780

- Arnés integral completado con el bloqueador ventral Turbochest, ideal para trabajos en altura complejos que requieren largos ascensos con cuerda.
- GT Turbo combina la comodidad de la confección GT, derivada de nuestro programa de investigación «SOSPESI» sobre el síndrome de suspensión, el rendimiento en ascenso del Turbochest, equipado con ruedas patentadas para reducir la fricción en la cuerda.
- Turbochest es fácil de desmontar y de sustituir.
- Hebillas con liberación STS patentadas, montadas en las perneras.
- 5 anillos de anclaje de aleación de aluminio: ventral para la suspensión, laterales para el posicionamiento y la retención, esternal y dorsal para el sistema anticaída.
- Anillo trasero de material textil para retención.
- 2 tallas.



RESCATE / **TRABAJOS VERTICALES**

Ref.	Nombre del producto	Tallas	Peso	Cintura	Perneras	Altura	CE				Puntos de anclaje	PVP sin IVA	PVP con IVA
			Gramos	B (cm)	C (cm)	D (cm)	EN 358	EN 361	EN 813	EN 12841/B			
2780	GT TURBO	S-L	2040	80-120	50-65	55-75	•	•	•	•		366,40 €	443,34 €
		L-XXL	2150	90-140	60-75	65-85	•	•	•	•			





GT
2193

- El arnés integral GT es el compromiso ideal entre comodidad y ligereza.
- Desarrollado siguiendo las recomendaciones que surgieron como resultado de nuestro programa de investigación «SOSPESI» sobre el síndrome de suspensión.
- Todos los rellenos, con espesores y texturas variables, están diseñados para darle el apoyo adecuado a todas las partes del cuerpo involucradas.
- Anclaje ventral patentado, se caracteriza por dos anillos concéntricos: uno para alojar el anillo de aluminio que conecta las cuerdas y las herramientas, y otro para conectar el arnés pectoral y el bloqueador ventral.
- Conector HMS Belay lock patentado, equipado con palanca antirotación que se abre. Cinta de tensado para bloqueador ventral.
- Hebillas con liberación STS patentadas, montadas en las perneras.
- 5 anillos de anclaje de aleación de aluminio: ventral para la suspensión, laterales para el posicionamiento y la retención, esternal y dorsal para el sistema anticaída.
- Anillo trasero de material textil para retención.
- 2 tallas.



INDUSTRIA

RESCATE

TRABAJOS VERTICALES

Ref.	Nombre del producto	Tallas	Peso	Cintura	Perneras	Altura	CE			Puntos de anclaje	PVP sin IVA	PVP con IVA
			Gramos	cm	cm	cm	EN 358	EN 361	EN 813			
2193	GT	S-L	2020	80-120	50-65	55-75	•	•	•		253,22 €	306,40 €
		L-XXL	2120	90-140	60-75	65-85						

ACCESS ANSI BLACK
266203



- Access ANSI es el arnés integral ideal para trabajos en suspensión prolongados, con un confort excepcional y una robustez sin igual.
- El cinturón y las perneras cuentan con rellenos ergonómicos termoformados capaces de brindar un gran soporte y están conectados por correas debidamente espaciadas para dar al arnés un calce cómodo y preciso.
- Anclaje ventral patentado, se caracteriza por dos anillos concéntricos: uno para alojar el anillo de aluminio que conecta las cuerdas y las herramientas, y otro para conectar el arnés pectoral y el bloqueador ventral.
- Mosquetón de acero con cierre 3Lock y sistema antirrotación desmontable
- Cinta de tensado para bloqueador ventral.
- Hebillas con liberación STS patentadas, montadas en las perneras.
- Anclajes con liberación de seguridad en las hombreras, para enganchar las cuerdas anticaída cuando no se utilicen.
- 6 anillos de anclaje de aleación de aluminio: 1 esternal y 1 dorsal con indicador de caída, 1 ventral para la suspensión, 2 laterales y 1 trasero para el posicionamiento y la retención.
- 2 tallas.



TRABAJOS VERTICALES

Ref.	Nombre del producto	Tallas	Peso	Cintura	Perneras	Altura	CE			Puntos de anclaje	PVP sin IVA	PVP con IVA
				cm	cm	cm	EN 358	EN 361	EN 813			
			Gramos	B (cm)	C (cm)	D (cm)						
266203	ACCESS ANSI BLACK	S-L	2680	80-120	50-65	55-75	•	•	•		303,10 €	366,75 €
		L-XXL	2800	90-135	60-75	65-85						



GT ANSI
2661
266103 Black



- GT ANSI es el arnés completo para trabajos verticales desarrollado específicamente para satisfacer las necesidades del mercado estadounidense.
- Puesto que está certificado conforme a la normativa estadounidense ANSI y a la europea EN, es el modelo ideal que puede satisfacer los requisitos más exigentes de las normativas existentes.
- Ha sido desarrollado siguiendo los resultados obtenidos a partir de nuestro programa de investigación «SOSPESI» sobre el síndrome de suspensión.
- La innovadora estructura de anclaje entre perneras y cinturón hace que GT ANSI sea perfecto tanto durante la suspensión como para el desplazamiento al suelo.
- Todos los rellenos, con espesores y texturas variables, están diseñados para darle el apoyo adecuado a todas las partes del cuerpo involucradas.
- Anclaje ventral patentado, se caracteriza por dos anillos concéntricos: uno para alojar el anillo de aluminio que conecta las cuerdas y las herramientas, y otro para conectar el arnés pectoral y el bloqueador ventral.
- Mosquetón de acero con cierre 3Lock y sistema antirrotación desmontable.
- Cinta de tensado para bloqueador ventral.
- Hebillas con liberación STS patentadas, montadas en las perneras.
- Anclajes con liberación de seguridad en las hombreras, para enganchar las cuerdas anticaída cuando no se utilicen.
- 6 anillos de anclaje de aleación de aluminio: 1 esternal y 1 dorsal con indicador de caída, 1 ventral para la suspensión, 2 laterales y 1 trasero para el posicionamiento y la retención.
- 2 talas.



Ref.: 266103 Black



INDUSTRIA RESCATE TRABAJOS VERTICALES

Ref.	Nombre del producto	Tallas	Peso	Cintura	Perneras	Altura	CE			Puntos de anclaje	PVP sin IVA	PVP con IVA
				cm	cm	cm	EN 358	EN 361	EN 813			
			Gramos	B (cm)	C (cm)	D (cm)						
2661 266103	GT ANSI GT ANSI BLACK	S-L	2480	80-120	50-65	55-75	•	•	•		275,78 €	333,69 €
		L-XXL	2600	90-140	60-75	65-85						

GOLDEN TOP EVO ALU

094112

094113 Black

NUEVO



- Arnés integral para los trabajos verticales, equipado con un respaldo ergonómico innovador que envuelve la espalda y los hombros del usuario.
- Respaldo y perneras aireados.
- Anclaje ventral patentado, se caracteriza por dos anillos concéntricos: uno para alojar el anillo de aluminio que conecta las cuerdas y las herramientas, y otro para conectar el arnés pectoral y el bloqueador ventral.
- Conector HMS Belay lock patentado, equipado con palanca antirotación que se abre. Cinta de tensado para bloqueador ventral.
- Hebillas con liberación STS patentadas, montadas en las perneras.
- 5 anillos de anclaje de aleación de aluminio: esternal y dorsal para el dispositivo anticaída, ventral para la suspensión, laterales para el posicionamiento y la retención.
- 2 tallas.



TRABAJOS VERTICALES

INDUSTRIA

RESCATE

Ref.	Nombre del producto	Tallas	Peso	Cintura	Perneras	Altura	CE			Puntos de anclaje	PVP sin IVA	PVP con IVA
				cm	cm	cm	EN 358	EN 361	EN 813			
094112	GOLDEN TOP EVO ALU	S-L	1990	70-110	45-65	55-75					306,20 €	370,50 €
094113	GOLDEN TOP EVO ALU BLACK	L-XXL	2090	80-130	55-75	65-85	•	•	•			



GOLDEN TOP PLUS ALU
094111

NUEVO



- Arnés integral versátil y ligero, es la elección ideal para los profesionales que exigen una excelente movilidad al suelo, sin renunciar a la comodidad en suspensión.
- Anclaje ventral patentado, se caracteriza por dos anillos concéntricos: uno para alojar el anillo de aluminio que conecta las cuerdas y las herramientas, y otro para conectar el arnés pectoral y el bloqueador ventral.
- Conector HMS Belay lock patentado, equipado con palanca antirotación que se abre.
- Cinta de tensado para bloqueador ventral.
- Hebillas con liberación STS patentadas, montadas en las perneras.
- 5 anillos de anclaje de aleación de aluminio: esternal y dorsal para el dispositivo anticaída, ventral para la suspensión, laterales para el posicionamiento y la retención.
- 2 tallas.



INDUSTRIA

TRABAJOS VERTICALES

Ref.	Nombre del producto	Tallas	Peso	Cintura	Perneras	Altura	CE			Puntos de anclaje	PVP sin IVA	PVP con IVA
				cm	cm	cm	EN 358	EN 361	EN 813			
			Gramos	B (cm)	C (cm)	D (cm)						
094111	GOLDEN TOP PLUS ALU	S-L	1990	70-110	45-65	55-75					284,00 €	343,64 €
		L-XXL	2000	80-130	55-75	65-85						

GOLDEN TOP PLUS
092111

NUEVO



- Arnés integral con estructura de diseño minimalista que, no obstante, ofrece las características funcionales de los modelos más avanzados para los trabajos verticales: en definitiva, el arnés para suspensión y posicionamiento más vendido de la gama CAMP Safety.
- Anclaje ventral patentado, se caracteriza por dos anillos concéntricos: uno para alojar el anillo de acero que conecta las cuerdas y las herramientas, y otro para conectar el arnés pectoral y el bloqueador ventral.
- Conector HMS Belay lock patentado, equipado con palanca antirotación que se abre. Cinta de tensado para bloqueador ventral.
- Hebillas con liberación STS patentadas, montadas en las perneras.
- 5 anillos de anclaje de acero: esternal y dorsal para el dispositivo anticaída, ventral para la suspensión, laterales para el posicionamiento y la retención.
- 2 tallas.



INDUSTRIA

TEJADOS

TRABAJOS VERTICALES

Ref.	Nombre del producto	Tallas	Peso	Cintura	Perneras	Altura	CE			Puntos de anclaje	PVP sin IVA	PVP con IVA
			Gramos	cm	cm	cm	EN 358	EN 361	EN 813			
092111	GOLDEN TOP PLUS	S-L	2000	70-110	45-65	55-75	•	•	•		255,10 €	308,67 €
		L-XXL	2100	80-130	55-75	65-85						



GRAVITY
126501



- Arnés integral anticaídas y de posicionamiento para un confort inigualable, gracias a su innovadora estructura completamente acolchada.
- Se coloca rápidamente.
- Hebillas con liberación STS patentadas, montadas en las perneras y en el cinturón.
- Dotada de bucles específicos para la fijación de las cintas para pies Helpstep ref.2062, con el objetivo de evitar traumatismos por suspensión (se suministran por separado).
- Dos anclajes anticaída: esternal con bucle doble de tela y anillo dorsal de aleación de aluminio.
- Dos bucles laterales de tela para el posicionamiento.
- 2 tallas.



INDUSTRIA

CONSTRUCCIÓN

TEJADOS

Ref.	Nombre del producto	Tallas	Peso	Pecho	Cintura	Perneras	Altura	CE		Puntos de anclaje	PVP sin IVA	PVP con IVA
				cm	cm	cm	cm	EN 358	EN 361			
			Gramos	A (cm)	B (cm)	C (cm)	D (cm)					
126501	GRAVITY	S-L	1810	80-120	70-110	45-65	55-75	•	•		281,63 €	340,77 €
		L-XXL	90-140	90-140	80-130	55-75	65-85					

Orbital
2120



- Arnés cómodo y ligero, anticaídas y para el posicionamiento durante el trabajo.
- Estructura pensada especialmente para ofrecer una mayor comodidad mientras se trabaja y cuando se produce una caída, de forma a reducir los efectos de la suspensión inerte.
- Dotada de bucles específicos para la fijación de las cintas para pies Helpstep ref.2062, con el objetivo de evitar traumatismos por suspensión (se suministran por separado).
- 4 puntos de anclaje de tela reforzados: esternal y dorsal para el dispositivo anticaída, 2 laterales para el posicionamiento.
- Componentes de acero.
- 2 tallas.



INDUSTRIA

CONSTRUCCIÓN

Ref.	Nombre del producto	Tallas	Peso	Cintura	Perneras	Altura	CE		Puntos de anclaje	PVP sin IVA	PVP con IVA
			Gramos	cm  B	cm  C	cm  D	EN 358	EN 361			
2120	ORBITAL	S-L	1330	70-110	45-65	55-75	•	•		130,61 €	158,04 €
		L-XXL	1380	80-130	55-75	65-85					

VERTICAL 2 PLUS

0106I



- Arnés integral anticaída con cinturón de posicionamiento.
- 5 anillos de anclaje de acero: 2 delanteros y 1 dorsal para el dispositivo anticaída, 2 laterales para el posicionamiento.
- Talla única ajustable.



INDUSTRIA / **CONSTRUCCIÓN**

Ref.	Nombre del producto	Tallas	Peso	Pecho	Cintura	Perneras	Altura	CE		Puntos de anclaje	PVP sin IVA	PVP con IVA
				cm	cm	cm	cm	EN 358	EN 361			
			Gramos	A (cm)	B (cm)	C (cm)	D (cm)					
0106I	VERTICAL 2 PLUS	Talla única	2000	80-140	70-130	45-75	55-85	•	•		105,00 €	127,05 €

FOCUS VEST

2515



- Arnés integral caracterizado por un relleno que envuelve al usuario, dando apoyo y protección a la espalda y a los hombros.
- Las hebillas automáticas patentadas STS, montadas en las perneras y en la cinta de conexión esternal, hacen que Focus Vest sea rápido y fácil de llevar.
- Cuenta con dos amplios bolsillos delanteros desmontables con cierre con cremallera. Puede añadirse y quitarse fácilmente un Easy Belt (ref.1268) de posicionamiento.
- 2 puntos de anclaje para el dispositivo anticaída de acero: 1 esternal, 1 dorsal.
- Dos anillos portamaterial.
- Talla única ajustable.



INDUSTRIA // **TEJADOS** // **PLATAFORMAS** // **CONSTRUCCIÓN**

Ref.	Nombre del producto	Tallas	Peso	Pecho	Perneras	Altura	CE	Puntos de anclaje	PVP sin IVA	PVP con IVA
			Gramos	cm	cm	cm				
2515	FOCUS VEST	Talla única	1600	80-140	45-75	50-90	•		165,30 €	200,01 €



FOCUS VEST ANSI
2664

NUEVO



- Arnés integral caracterizado por un relleno que envuelve al usuario, dando apoyo y protección a la espalda y a los hombros.
- Puesto que está certificado conforme a la normativa estadounidense ANSI y a la europea EN, cumple con los requisitos más exigentes de las normativas existentes.
- Las hebillas automáticas patentadas ANSI STS, montadas en las perneras y en la cinta de conexión esternal, hacen que Focus Vest ANSI sea rápido y fácil de llevar.
- Cuenta con dos amplios bolsillos delanteros desmontables con cierre con cremallera.
- Anclajes con liberación de seguridad en las hombreras, para enganchar las cuerdas anticaída cuando no se utilicen.
- 2 puntos de anclaje anticaída de acero con indicador de caída: 1 esternal, 1 dorsal.
- Dos anillos portamaterial.
- Talla única ajustable.



INDUSTRIA // **TEJADOS** // **PLATAFORMAS** // **CONSTRUCCIÓN**

Ref.	Nombre del producto	Tallas	Peso	Pecho	Perneras	Altura	CE	Puntos de anclaje	PVP sin IVA	PVP con IVA
			Gramos	cm	cm	cm				
				A (cm)	C (cm)	D (cm)				
2664	FOCUS VEST ANSI	Talla única	1850	80-140	45-75	50-90	•		193,88 €	234,59 €



FOCUS LIGHT ANSI
2663

NUEVO



- Arnés integral simple y ligero. Puesto que está certificado conforme a la normativa estadounidense ANSI y a la europea EN, cumple con los requisitos más exigentes de las normativas existentes.
- Las hebillas automáticas patentadas ANSI STS, montadas en las perneras y en la cinta de conexión esternal, hacen que Focus Light ANSI sea rápido y fácil de llevar.
- Anclajes con liberación de seguridad en las hombreras, para enganchar las cuerdas anticaída cuando no se utilicen.
- 2 puntos de anclaje anticaída de acero: 1 dorsal con indicador de caída, 1 esternal.
- Dos anillos portamaterial.
- Talla única ajustable.



INDUSTRIA

TEJADOS

PLATAFORMAS

CONSTRUCCIÓN

Ref.	Nombre del producto	Tallas	Peso	Pecho	Perneras	Altura	CE	Puntos de anclaje	PVP sin IVA	PVP con IVA
			Gramos	A (cm)	C (cm)	D (cm)				
2663	FOCUS LIGHT ANSI	Talla única	1650	80-140	45-75	50-90	•		136,73 €	165,44 €



SWIFTY VEST

2168



- Arnés integral caracterizado por un relleno que envuelve al usuario, dando apoyo y protección a la espalda y a los hombros.
- El relleno y las perneras con hebilla automática STS también son cómodos de llevar.
- Cuenta con dos amplios bolsillos delanteros desmontables con cierre con cremallera.
- Puede añadirse y quitarse fácilmente un Easy Belt (ref.1268) de posicionamiento.
- 2 puntos de anclaje para el dispositivo anticaída: 1 esternal con doble bucle textil, 1 dorsal de acero.
- Dos anillos portamaterial.
- Talla única ajustable.



CONSTRUCCIÓN

TEJADOS

ESPACIOS CERRADOS

PLATAFORMAS

Ref.	Nombre del producto	Tallas	Peso	Pecho	Perneras	Altura	CE	Puntos de anclaje	PVP sin IVA	PVP con IVA
			Gramos	cm 	cm 	cm 				
2168	SWIFTY VEST	Talla única	1270	80-140	45-75	55-85	•		140,81 €	170,38 €

SWIFTY LIGHT

2167



- Arnés integral simple y ligero, caracterizado por las hebillas automáticas STS en las perneras que hacen que sea muy fácil de usar.
- Puede añadirse y quitarse fácilmente un Easy Belt ref.1268 de posicionamiento.
- 2 puntos de anclaje para el dispositivo anticaída: 1 esternal con doble bucle textil, 1 dorsal de acero.
- Dos anillos portamaterial.
- Talla única ajustable.



TEJADOS

PLATAFORMAS

CONSTRUCCIÓN

Ref.	Nombre del producto	Tallas	Peso	Pecho	Perneras	Altura	CE	Puntos de anclaje	PVP sin IVA	PVP con IVA
			Gramos	cm	cm	cm				
2167	SWIFTY LIGHT	Talla única	1000	80-140	45-75	55-85	•		91,83 €	111,11 €

QUANTUM
2121



- Cómodo y ligero arnés integral.
- Estructura pensada especialmente para ofrecer una mayor comodidad mientras se trabaja y cuando se produce una caída, de forma a reducir los efectos de la suspensión inerte.
- Dotada de bucles específicos para la fijación de las cintas para pies Helpstep ref.2062, con el objetivo de evitar traumatismos por suspensión (se suministran por separado).
- Componentes de acero.
- 2 puntos de anclaje textiles reforzados para el dispositivo anticaída: esternal y dorsal.
- 2 tallas.



TEJADOS

PLATAFORMAS

CONSTRUCCIÓN

Ref.	Nombre del producto	Tallas	Peso	Cintura	Perneras	Altura	CE	Puntos de anclaje	PVP sin IVA	PVP con IVA
			Gramos	cm  B	cm  C	cm  D				
				B (cm)	C (cm)	D (cm)				
2121	QUANTUM	S-L	900	80-120	45-65	55-75	•		91,83 €	111,11 €
		L-XXL	950	90-140	55-75	65-85				



VERTICAL 2
124702I

- Arnés integral con 3 puntos de anclaje anticaídas: 2 delanteros, 1 dorsal.
- Puede añadirse y quitarse fácilmente un Easy Belt ref.1268 de posicionamiento.
- Componentes de acero.
- Talla única ajustable.



TEJADOS **CONSTRUCCIÓN**

Ref.	Nombre del producto	Tallas	Peso	Pecho 	Perneras 	Altura 	CE	Puntos de anclaje	PVP sin IVA	PVP con IVA
			Gramos	A (cm)	C (cm)	D (cm)				
124702I	VERTICAL 2	Talla única	1350	80-140	45-75	55-85	•		67,34 €	81,48 €

EMPIRE
0922I

- Arnés integral con 2 puntos de anclaje anticaídas: 1 esternal, 1 dorsal.
- Componentes de acero.
- Talla única ajustable.



CERTIFICACIONES

- EN 361

CONSTRUCTION **PLATAFORMAS**

TEJADOS

Ref.	Nombre del producto	Tallas	Peso	Pecho 	Perneras 	Altura 	CE	Puntos de anclaje	PVP sin IVA	PVP con IVA
			Gramos	A (cm)	C (cm)	D (cm)				
0922I	EMPIRE	Talla única	920	80-140	45-75	55-85	•		45,92 €	55,56 €





BASIC DUO
1275I

- Arnés integral con 2 puntos de anclaje anticaídas: 1 esternal, 1 dorsal.
- Puede añadirse y quitarse fácilmente un Easy Belt ref.1268 de posicionamiento.
- Componentes de acero.
- Talla única ajustable.



ESPACIOS CERRADOS

PLATAFORMAS

CONSTRUCCIÓN

Ref.	Nombre del producto	Tallas	Peso	Pecho 	Perneras 	Altura 	CE	Puntos de anclaje	PVP sin IVA	PVP con IVA
			Gramos	A (cm)	C (cm)	D (cm)	EN 361			
1275I	BASIC DUO	Talla única	790	80-140	45-75	55-85	•		48,26 €	58,39 €

BASIC
1298I

- Arnés integral con 1 punto de anclaje anticaídas dorsal.
- Puede añadirse y quitarse fácilmente un Easy Belt ref.1268 de posicionamiento.
- Componentes de acero.
- Talla única ajustable.



CONSTRUCTION

Ref.	Nombre del producto	Tallas	Peso	Pecho 	Perneras 	Altura 	CE	Puntos de anclaje	PVP sin IVA	PVP con IVA
			Gramos	A (cm)	C (cm)	D (cm)	EN 361			
1298I	BASIC	Talla única	700	80-140	45-75	55-85	•		35,91 €	43,45 €

EASY BELT

1268



- Cinturón de posicionamiento. Anillos laterales de anclaje de acero.
- Puede combinarse con arnés anticaída: Focus Vest, Focus Light ANSI,
- Focus Vest ANSI, Swifty Vest, Swifty Light, Vertical 2, Basic Duo, Basic.
- 2 tallas.



INDUSTRIA

Ref.	Nombre del producto	Tallas	Peso	Cintura cm	CE	Puntos de anclaje	PVP sin IVA	PVP con IVA
			Gramos	A (cm)				
1268	EASY BELT	S-L	520	70-110	•		34,80 €	42,11 €
		L-XXL	610	90-130				

ACCESS SWING

1963

- Asiento rígido en aleación de aluminio para trabajos prolongados en suspensión en altura.
- Se puede combinar con el Access Sit, Tree Access Evo, GT, GT Sit, GT Turbo, Access ANSI, GT ANSI utilizando las hebillas específicas (fig.1) o se puede utilizar con cualquier arnés EN 813 mediante anclaje frontal con dos mosquetones (sugerimos CAMP Nano 22 ref.2335) (fig.2).
- Suministrado con una hebilla para el anclaje a la parte trasera de los arneses compatibles cuando no está en uso.

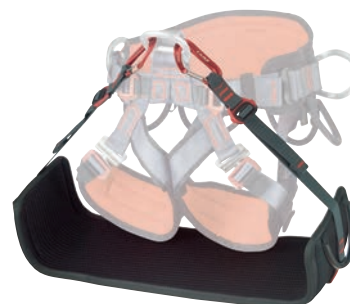

TRABAJOS VERTICALES

ARBORICULTURA

Ref.	Nombre del producto	Tallas	PVP sin IVA	PVP con IVA
		gramos		
1963	ACCESS SWING	1400	139,14 €	168,36 €





ACCESS RING

2046 34 mm
204601 45 mm

- Anillo de anclaje de aleación de aluminio, útil para anclar diversos sistemas anticaída y que se puede introducir en la cinta de anclaje móvil de el arnes Tree Access Evo.
- Disponible en 2 versiones de diferente diámetro.



TRABAJOS VERTICALES

ARBORICULTURA

Ref.	Nombre del producto	Peso	Diámetro	Resistencia	CE	PVP sin IVA	PVP con IVA
		Gramos	mm	kN	EN 354		
2046	ACCESS RING 34 mm	34	Int. 34 - Ext. 54	22	•	16,80 €	20,33 €
204601	ACCESS RING 45 mm	59	Int. 45 - Ext. 69	30	•		

TREE ACCESS EVO SPARE ROPE

216403 32 cm
216404 37 cm

- Cuerda central de repuesto para Tree Access Evo.
- Disponible en dos versiones de diferente longitud: 32 cm (para talla S-L) y 37 cm (para talla L-XXL).



ARBORICULTURA

Ref.	Peso	PVP sin IVA	PVP con IVA
	Gramos		
216403	65	31,20 €	37,75 €
216404	70		

TREE ACCESS SPARE WEBBING

216401 25 cm
216402 30 cm

- Cinta central de repuesto para Tree Access, también se puede utilizar para el nuevo Tree Access Evo para quienes la prefieren al puente de cuerda.
- Disponible en dos versiones de diversa longitud: 30 cm (estándar) y 25 cm.



ARBORICULTURA

Ref.	Peso	PVP sin IVA	PVP con IVA
	Gramos		
216401	30	25,50 €	30,85 €
216402	35		



HUB
0910

- Mosquetón portamaterial, carga máxima 5 kg.
- Acoplable a cinturón de cualquier arnés.
- Se puede insertar en los bucles del arnés: Access Sit, Tree Access Evo, GT, GT Sit, GT Turbo, Access ANSI, GT ANSI, Golden Top Evo Alu, Golden Top Plus Alu.



GENERAL

Ref.	Nombre del producto	Peso	Carga de trabajo Max	PVP sin IVA	PVP con IVA
		Gramos	kg		
0910	HUB	36	5	12,60 €	15,25 €

GEAR LOOP
0940

- Anillo portamaterial que se fija mediante velcro a las cintas de cualquier tipo de arnés, carga máxima 5 kg.



GENERAL

Ref.	Nombre del producto	Peso	Carga de trabajo Max	PVP sin IVA	PVP con IVA
		Gramos	kg		
0940	GEAR LOOP	6	5	9,00 €	10,89 €

TOOLER
2150

- Cuerda portaequipamiento fabricada con cinta elástica (85-120 cm de longitud).
- La solución ideal para asegurar cualquier tipo de equipamiento (máx. 10 kg) cuando se realizan trabajos en altura.
- Tooler nunca se debe usar como cuerda de seguridad.



GENERAL

TRABAJO VERTICAL

Ref.	Nombre del producto	Peso	Carga de trabajo Max	PVP sin IVA	PVP con IVA
		Gramos	kg		
2150	TOOLER	40	10	23,46 €	28,39 €





SAWER
2151

- Cuerda portaequipamiento fabricada con cinta elástica 90-135 cm de longitud).
- Ideal para asegurar una motosierra u otro equipamiento (máx. 10 kg) cuando se realizan trabajos en altura.
- Anillo metálico para colgar el equipamiento a un mosquetón portaherramientas fijado al arnés.
- Sawyer nunca se debe usar como cuerda de seguridad.



GENERAL / **ARBORICULTURA**

Ref.	Nombre del producto	Peso	Carga de trabajo Max	PVP sin IVA	PVP con IVA
		Gramos	kg		
2151	SAWER	95	10	25,50 €	30,85 €

EXTENSION LANYARD

203003F 30 cm + 0934 + 2046

- Cinta de extensión del punto de anclaje dorsal de un arnés anticaída, permite al operador un enganche más fácil cerca del hombro.
- Se puede combinar con todos los arneses anticaída mediante el eslabón rápido y el anillo de velcro.



CONSTRUCCIÓN / **TEJADOS** / **INDUSTRIA**

Ref.	Nombre del producto	Longitud	Peso	Resistencia	CE	PVP sin IVA	PVP con IVA
			gramos	kN			
203003F	EXTENSION LANYARD 30 cm + 0934 + 2046	30 cm	155	22	EN 354	26,59 €	32,17 €

GOLDEN PADDING

0944

- Par de almohadillas protectoras. Para usar en cinturones de perneras y tirantes de arneses.
- Talla única.



GENERAL

Ref.	Nombre del producto	Peso	PVP sin IVA	PVP con IVA
		gramos		
0944	GOLDEN PADDING	80	21,40 €	25,89 €

HELPSTEP

2062



- Par de pedales para pies que previenen traumatismos por suspensión
- Integrados en dos pequeños paquetes, pueden utilizarse en cualquier arnés anticaída.
- Puede ser fácilmente desempacutado por el usuario después de una caída o una suspensión prolongada, para reducir la presión del arnés en el cuerpo y favorecer la circulación sanguínea.
- Reutilizables.

**AUTORESCATE**

Ref.	Nombre del producto	Peso	PVP sin IVA	PVP con IVA
		Gramos		
2062	HELPSTEP	180	25,33 €	30,65 €

76

HARNESS POCKETS

0743

NUEVO

- Par de bolsillos con cierre con cremallera, aplicables con velcro a cualquier arnés.

**GENERAL**

Ref.	Nombre del producto	Peso	PVP sin IVA	PVP con IVA
		Gramos		
0743	HARNESS POCKETS	80	15,45 €	18,69 €



TOOLS BAG

2195

- Bolsa de transporte de herramientas para trabajos en altura.
- Se puede acoplar al cinturón del arnés gracias a los dos eslabones rápidos situados en la parte posterior de la bolsa.
- Dimensiones: 15x8x31 cm.
- Se puede acoplar a los siguientes modelos de arneses CAMP Safety: Access Sit, GT, GT Sit, GT Turbo, Access ANSI, GT ANSI, Golden Top Evo Alu, Golden Top Plus Alu, Golden Top Plus, Liberty, Gravity, Orbital, Vertical 2 Plus, Easy Belt.



GENERAL

Ref.	Nombre del producto	Volumen	Peso	PVP sin IVA	PVP con IVA
			Gramos		
2195	TOOLS BAG	3.5 L	235	29,32 €	35,48 €

HARNES BAG

2211

- Bolsa para arnés.



GENERAL

Ref.	Nombre del producto	Volumen	Peso	PVP sin IVA	PVP con IVA
			Gramos		
2211	HARNES BAG	13 L	70	16,20 €	19,60 €

SAFETY HARNES DISPLAY

0060

- Expositor metálico para arneses.



GENERAL

Ref.	Nombre del producto	Peso	PVP sin IVA	PVP con IVA
		Gramos		
0060	SAFETY HARNES DISPLAY	3100	63,00 €	76,23 €



ARES
0747



- El casco de la gama CAMP Safety que mejor integra comodidad, funcionalidad y alto rendimiento profesional; garantizando la mejor seguridad en una gran variedad de aplicaciones, tanto en los trabajos en el suelo como en altura.
- Casquete robusto realizado con una mezcla de ABS y policarbonato, completamente cerrado para proteger contra los riesgos eléctricos o la proyección de metal fundido.
- Protección interior anticolidión de EPS de alta densidad.
- Cinta interior tejida para un mejor calce.
- Estructura interior de poliamida adaptable en altura, en la parte frontal y trasera. Ajuste de la talla mediante una cómoda rueda. Para las cabezas más pequeñas se incluye un adaptador para montar en la parte delantera, que asegura el correcto centrado del casco.
- El relleno textil transpirable y absorbente viene de serie, mientras que se incluye también el de espuma hidrófuga.
- Barboqueo, eventualmente desmontable para las operaciones en el suelo, con una hebilla especialmente desarrollada para abrirse en caso de impacto entre 15 y 25 kg.
- Soporte para fijar los protectores auditivos, la visera de protección y la linterna frontal.
- La ausencia total de elementos metálicos evita cualquier problema de corrosión.
- Disponible en siete colores.
- Talla única ajustable.



NUEVO

Ref.: 07473

Amarillo fluorescente / Gris reflectante

CERTIFICACIONES

- EN 397 que incluye cuatro requisitos opcionales: deformación lateral (LD), propiedades eléctricas (440 V a.c.), temperatura muy baja (-20°C), salpicaduras de metal fundido (MM);
- EN 50365 Clase 0, para uso en instalaciones eléctricas a 1000 V c.a. o 1500 V c.c.;
- Norma estadounidense ANSI Z89.1 Tipo 1 Clase C.



Ref.: 07471



Ref.: 07477



Ref.: 07474



Ref.: 07472



Ref.: 07475



Ref.: 07476



TRABAJO VERTICAL

ARBORICULTURA

ESPACIOS CERRADOS

INDUSTRIA

TEJADOS

PLATAFORMAS

CONSTRUCCIÓN

Ref.	Nombre del producto	Talla	Peso	PVP sin IVA	PVP con IVA
		cm	Gramos		
0747	ARES	53-62 cm	470	62,24 €	75,31 €

ARES AIR PRO
2643

NUEVO



- El casco para la industria se caracteriza por su gran confort y, al mismo tiempo, garantiza un alto nivel de protección.
- El robusto casquete, hecho de una mezcla de ABS y policarbonato, tiene grandes orificios de ventilación protegidos por una malla metálica que evita la entrada de objetos y suciedad.
- Protección interior anticolidión de EPS de alta densidad.
- Cinta interior tejida para un mejor calce.
- Estructura interior de poliamida adaptable en altura, en la parte frontal y trasera.
- Ajuste de la talla mediante una cómoda rueda. Para las cabezas más pequeñas se incluye un adaptador para montar en la parte delantera, que asegura el correcto centrado del casco.
- El relleno textil transpirable y absorbente viene de serie, mientras que se incluye también el de espuma hidrófuga.
- Barboqueo, eventualmente desmontable para las operaciones en el suelo, con una hebilla especialmente desarrollada para abrirse en caso de impacto entre 15 y 25 kg.
- Soporte para fijar los protectores auditivos, la visera de protección y la linterna frontal.
- Disponible en cuatro colores.
- Talla única ajustable.



Ref.: 26431



Ref.: 26433



Ref.: 26437



Ref.: 26434

CERTIFICACIONES

- EN 397 que incluye dos requisitos opcionales: deformación lateral (LD), temperatura muy baja (-20°C).



TRABAJO VERTICAL

ARBORICULTURA

INDUSTRIA

TEJADOS

PLATAFORMAS

CONSTRUCCIÓN

Ref.	Nombre del producto	Talla	Peso	PVP sin IVA	PVP con IVA
		cm	Gramos		
2643	ARES AIR PRO	53-62 cm	480	70,40 €	85,18 €

SKYLOR PLUS

209



- El casco para los trabajos en altura más robusto de nuestra gama: el casquete está realizado con ABS de gran espesor, para brindar una protección eficaz en toda la superficie.
- Pueden incorporarse protectores auditivos y oculares.
- Relleno almohadillado interno extraíble y lavable.
- Sistema de ajuste rápido con rueda.
- Barboqueo, eventualmente desmontable para las operaciones en el suelo, con una hebilla especialmente desarrollada para abrirse en caso de impacto entre 15 y 25 kg.
- Clips para linterna.
- 5 colores.
- Talle único ajustable.



Ref.: 2097

CERTIFICACIONES

- EN 397 que incluye cuatro requisitos opcionales: deformación lateral (LD), propiedades eléctricas (440 V a.c.), temperatura muy baja (-20°C), salpicaduras de metal fundido (MM).



Ref.: 2091



Ref.: 2094



Ref.: 2095



Ref.: 2098

TRABAJO VERTICAL

ARBORICULTURA

ESPACIOS CERRADOS

INDUSTRIA

TEJADOS

PLATAFORMAS

CONSTRUCCIÓN

Ref.	Nombre del producto	Talla	Peso	PVP sin IVA	PVP con IVA
		cm	Gramos		
209	SKYLOR PLUS	53-62 cm	495	55,70 €	67,40 €



Safety Star

211



- El casco históricamente más vendido de nuestra gama: esencial y funcional.
- Casquete de ABS, cinta interior tejida para un mejor calce, estructura interior con ajuste rápido de corredera en la parte trasera.
- Relleno textil absorbente y transpirable.
- Barboqueo con apertura en caso de impacto.
- Disponible en tres colores.
- Talla única ajustable.



Ref.: 2112



Ref.: 2111



Ref.: 211

INDUSTRIA // TEJADOS // CONSTRUCCIÓN // PLATAFORMAS

Ref.	Nombre del producto	Talla	Peso	CE	PVP sin IVA	PVP con IVA
		cm	Gramos	STANDARD		
211	SAFETY STAR	53-61 cm	460	EN 397 + LD	45,91 €	55,55 €



ARES AIR

0748



- Ares Air es el casco CAMP Safety más avanzado para los trabajos en altura, desarrollado específicamente para satisfacer las necesidades de los profesionales que exigen un alto rendimiento junto con la máxima funcionalidad.
- Casquete robusto realizado con una mezcla de ABS y policarbonato, con rendimiento comprobado de acuerdo con las diferentes normas para dar la máxima protección.
- Grandes orificios laterales con un sistema de cierre deslizante, que permite ventilar el casco según se desee.
- Casquete interior anticolidión de EPS de alta densidad.
- Cinta interior tejida para un mejor calce.
- Estructura interior de poliamida adaptable en altura, en la parte frontal y trasera.
- Ajuste de la talla mediante una cómoda rueda.
- Para las cabezas más pequeñas se incluye un adaptador para montar en la parte delantera, que asegura el correcto centrado del casco.
- El relleno textil transpirable y absorbente viene de serie, mientras que se incluye también el de espuma hidrófuga.
- Barboqueo de resistencia plena (> 50 kg) que evitan que el casco se desenganche accidentalmente.
- Soporte para fijar los protectores auditivos, la visera de protección y la linterna frontal.
- La ausencia total de elementos metálicos evita cualquier problema de corrosión.
- Disponible en siete colores.
- Talla única ajustable.



Ref.: 07484



Ref.: 07483



Ref.: 07487



Ref.: 07481



Ref.: 07482



Ref.: 07486



Ref.: 07488

CERTIFICACIONES

- EN 12492, que incluye también los requisitos para usos a temperatura muy baja (-20°C);
- Requisitos de rendimiento de absorción de impacto y resistencia a la penetración de la norma EN 397.
- Norma estadounidense ANSI Z89.1 Tipo 1 Clase C.



TRABAJO VERTICAL

ARBORICULTURA

RESCATE

Ref.	Nombre del producto	Talla	Peso	PVP sin IVA	PVP con IVA
		cm	Gramos		
0748	ARES AIR	53-62 cm	475	67,35 €	81,49 €

ARES AIR ANSI
2641

NUEVO



- El casco ventilado que cumple con los requisitos estructurales y funcionales de las normas ANSI y EN y, por lo tanto, es la solución perfecta para trabajar en altura en todo el mundo.
- El robusto casquete, hecho de una mezcla de ABS y policarbonato, tiene grandes orificios de ventilación protegidos por una malla metálica que evita la entrada de objetos y suciedad.
- Protección interior anticollisión de EPS de alta densidad. Cinta interior tejida para un mejor calce.
- Estructura interior de poliamida adaptable en altura, en la parte frontal y trasera.
- Ajuste de la talla mediante una cómoda rueda. Para las cabezas más pequeñas se incluye un adaptador para montar en la parte delantera, que asegura el correcto centrado del casco.
- El relleno textil transpirable y absorbente viene de serie, mientras que se incluye también el de espuma hidrófuga.
- Barboqueo de resistencia plena (> 50 kg) que evitan que el casco se desenganche accidentalmente.
- Soporte para fijar los protectores auditivos, la visera de protección y la linterna frontal.
- Disponible en cinco colores.
- Talla única ajustable.



Ref.: 26413

CERTIFICACIONES

- EN 12492, que incluye también los requisitos para usos a temperatura muy baja (-20°C);
- Requisitos de rendimiento de absorción de impacto y resistencia a la penetración de la norma EN 397;
- Norma estadounidense ANSI Z89.1 Tipo 1 Clase C.



Ref.: 26411



Ref.: 26414



Ref.: 26417



Ref.: 26418



TRABAJO VERTICAL

ARBORICULTURA

RESCATE

Ref.	Nombre del producto	Talla	Peso	PVP sin IVA	PVP con IVA
		cm	Gramos		
2641	ARES AIR ANSI	53-62 cm	480	70,41 €	85,20 €

ARMOUR PRO
2644

NUEVO



- Desarrollado para actividades técnicas como trabajos verticales, arboricultura y rescate, Armour Pro es la solución perfecta para quienes buscan un casco ligero, ventilado y cómodo.
- Casquete exterior de ABS y casquete interior de EPS de alta densidad. Ajuste de la talla mediante una cómoda rueda.
- Barboqueo de resistencia plena (> 50 kg) que evitan que el casco se desenganche accidentalmente.
- Soporte para fijar los protectores auditivos, la visera de protección y la linterna frontal.
- Disponible en cuatro colores.
- Talla única ajustable.



Ref.: 26441

CERTIFICACIONES

- EN 12492, que incluye también los requisitos para usos a temperatura muy baja (-20°C);
- Requisitos de rendimiento de absorción de impacto y resistencia a la penetración de la norma EN 397.



Ref.: 26444



Ref.: 26447



Ref.: 26449



TRABAJO VERTICAL

ARBORICULTURA

RESCATE

Ref.	Nombre del producto	Talla	Peso	PVP sin IVA	PVP con IVA
		cm	Gramos		
2644	ARMOUR PRO	54-62 cm	360	58,16 €	70,37 €

TITAN

212701 Pequeño

212702 Grande



- Casco ligero y de excelente calce, caracterizado por un diseño agradable.
- Casco con certificación de montañismo, para aplicaciones donde se considere conveniente su uso, o cuando el sistema de emergencia del barboquejo no es necesario.
- Casquete exterior de ABS con orificios de aireación y protección interior anticolidión de EPS; parte interior flexible para un mejor calce.
- La comodidad es aún mayor gracias al relleno transpirable que absorbe el sudor y a la nueva rueda de regulación trasera.
- La ausencia total de elementos metálicos evita cualquier problema de corrosión y permite sustituir todos los componentes.
- Soporte para fijar una linterna frontal.
- Disponible en cinco colores y dos tallas.
- Talla única ajustable.



Ref.: 2127022



Ref.: 2127023



Ref.: 2127021



Ref.: 2127024



Ref.: 212701B - 212702B



TRABAJO VERTICAL

RESCATE

Ref.	Nombre del producto	Talla	Peso	PVP sin IVA	PVP con IVA
		cm	Gramos		
212701	TITAN - Pequeño	48-56 cm	385	48,98 €	59,26 €
212702	TITAN - Grande	54-62 cm	435		
212701B	TITAN BLACK - Pequeño	48-56 cm	385		
212702B	TITAN BLACK - Grande	54-62 cm	435		

ARES VISOR

0749 Transparente

07491 Ahumada



- Pantalla de protección de policarbonato termomoldeado de 2 mm de espesor.
- Compatible con todos los cascos de la serie Ares.
- Se puede instalar y quitar fácilmente sin necesidad de herramientas.
- La curvatura está diseñada para lograr la máxima adherencia a la nariz y a los pómulos, garantizando al mismo tiempo una excelente visibilidad.
- Se adapta a cada cara y la posición se puede ajustar con precisión gracias a las cómodas ruedas laterales.
- Tratamiento antiarañazos y antivaho.
- Hay dos versiones disponibles: transparente y ahumada.

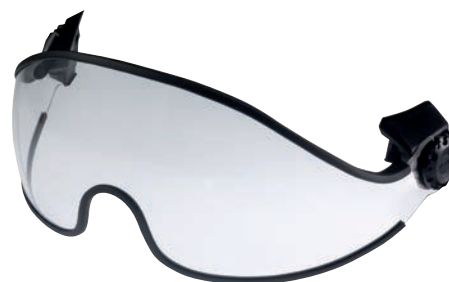

Ref.: 0749



Ref.: 074901

CERTIFICACIONES

- EN 166: protección mecánica contra impactos de partículas a alta velocidad.
- EN 170 (solo versión transparente): protección contra rayos ultravioletas.
- EN 172 (solo versión ahumada): filtros de protección solar para uso industrial.



TRABAJO VERTICAL

ARBORICULTURA

INDUSTRIA

RESCATE

PLATAFORMAS

CONSTRUCCIÓN

Ref.	Nombre del producto	Peso	PVP sin IVA	PVP con IVA
		Gramos		
0749	ARES VISOR - TRANSPARENTE	77	47,95 €	58,02 €
07491	ARES VISOR - AHUMADA	77	53,06 €	64,20 €

ARMOUR PRO VISOR

2645 Transparente



- Pantalla de protección de policarbonato termomoldeado de 2 mm de espesor, compatible con el casco Armour Pro.
- Se puede instalar y quitar fácilmente sin necesidad de herramientas.
- La curvatura está diseñada para lograr la máxima adherencia a la nariz y a los pómulos, garantizando al mismo tiempo una excelente visibilidad.
- Tratamiento antiarañazos y antivaho.



TRABAJO VERTICAL

ARBORICULTURA

RESCATE

Ref.	Nombre del producto	Peso	CE		PVP sin IVA	PVP con IVA
		Gramos	EN 166	EN 170		
2645	ARMOUR PRO VISOR - TRANSPARENTE	63	•	•	45,92 €	55,56 €

PROTECCIÓN AUDITIVOS PELTOR - ADAPTABLES A CASCOS CAMP

OPTIME I

H510P3E405GU

- Protectores auditivos de baja atenuación
- SNR: 26 db
- Color: amarillo



Referencia	PVP sin IVA	PVP con IVA
H510P3E405GU	31,50 €	38,11 €

OPTIME II

H520P3E410GQ

- Protectores auditivos de media atenuación
- SNR: 30 db
- Color: verde



Referencia	PVP sin IVA	PVP con IVA
H520P3E410GQ	37,10 €	44,89 €

OPTIME III

H540P3E413SV

- Protectores auditivos de alta atenuación
- SNR: 35 db
- Color: negro



Referencia	PVP sin IVA	PVP con IVA
H540P3E413SV	46,20 €	55,90 €

REPUESTOS PARA CASCOS



Kit rueda de ajuste para todos los cascos de la serie Ares.

Ref.: 074501
PVP sin IVA.: 10,20 €
PVP con IVA.: 12,34 €



Protector de barbilla para Ares, Ares Air Pro.

Ref.: 074502
PVP sin IVA.: 12,24 €
PVP con IVA.: 14,81 €



Clips para sujetar linterna frontal a todos los cascos de la serie Ares (4 uds).

Ref.: 074503
PVP sin IVA.: 5,30 €
PVP con IVA.: 6,41 €



Tapones para agujeros de auriculares y visera de todos los cascos de la serie Ares (2+2 uds).

Ref.: 074504
PVP sin IVA.: 5,30 €
PVP con IVA.: 6,41 €



Adaptador para tallas pequeñas para todos los cascos de la serie Ares.

Ref.: 074505
PVP sin IVA.: 5,30 €
PVP con IVA.: 6,41 €



Almohadillas de malla para todos los cascos de la serie Ares.

Ref.: 074506
PVP sin IVA.: 5,92 €
PVP con IVA.: 7,16 €



Almohadillas de espuma para todos los cascos de la serie Ares.

Ref.: 074507
PVP sin IVA.: 5,92 €
PVP con IVA.: 7,16 €



Protector de barbilla para Ares Air, Ares Air ANSI.

Ref.: 074508
PVP sin IVA.: 8,77 €
PVP con IVA.: 10,61 €



Kit de pegatinas reflectantes (4 uds.) para todos los cascos de la serie Ares. También pueden utilizarse para todos los demás cascos CAMP.

Ref.: 074509
PVP sin IVA.: 5,92 €
PVP con IVA.: 7,16 €



Estructura interior para Skylor.

Ref.: 207101
PVP sin IVA.: 8,77 €
PVP con IVA.: 10,61 €



Almohadillas para Skylor.

Ref.: 207102
PVP sin IVA.: 8,77 €
PVP con IVA.: 10,61 €



Clips para sujetar linterna frontal al casco Skylor (4 uds).

Ref.: 207103
PVP sin IVA.: 5,92 €
PVP con IVA.: 7,16 €



Protector de barbilla para Skylor.

Ref.: 207104
PVP sin IVA.: 6,74 €
PVP con IVA.: 8,15 €



Kit rueda de ajuste para Skylor, Armour Work.

Ref.: 2028
PVP sin IVA.: 3,67 €
PVP con IVA.: 4,44 €



Estructura interior para Safety Star.

Ref.: 2070
PVP sin IVA.: 8,77 €
PVP con IVA.: 10,61 €



Estructura interior para Silver Star Work.
Ref.: 206901
PVP sin IVA.: 8,77 €
PVP con IVA.: 10,61 €



Almohadillas para Silver Star Work.
Ref.: 206902
PVP sin IVA.: 6,73 €
PVP con IVA.: 8,14 €



Kit clip para protectores auditivos y visera para Armour Pro (der. + izq.).
Ref.: 0772
PVP sin IVA.: 5,10 €
PVP con IVA.: 6,17 €



Almohadillas para Armour Pro.
Ref.: 2646
PVP sin IVA.: 8,77 €
PVP con IVA.: 10,61 €



Clips para sujetar linterna frontal, para Armour Pro (4 uds).
Ref.: 2647
PVP sin IVA.: 3,88 €
PVP con IVA.: 4,69 €



Kit rueda de ajuste para Armour Pro.
Ref.: 2639
PVP sin IVA.: 8,77 €
PVP con IVA.: 10,61 €



Estructura interior para Titan.
Ref.: 2194L Grande
Ref.: 2194S Pequeño
PVP sin IVA.: 2,92 €
PVP con IVA.: 3,53 €



Almohadillas para Titan.
Ref.: 2715
PVP sin IVA.: 7,35 €
PVP con IVA.: 8,89 €



Protector de barbilla para Titan.
Ref.: 2716 Grande
Ref.: 2717 Pequeño
PVP sin IVA.: 5,92 €
PVP con IVA.: 7,16 €



Clips para sujetar linterna frontal al casco Titan (4 uds).
Ref.: 2718 Verde
Ref.: 2719 Naranja
PVP sin IVA.: 8,77 €
PVP con IVA.: 10,61 €



Almohadilla universal para protector de barbilla (5 uds).
Ref.: 2067
PVP sin IVA.: 8,77 €
PVP con IVA.: 10,61 €



Almohadilla para sistema de regulación posterior de Skylor, Armour Work, Silver Star Work (5 uds).
Ref.: 2068
PVP sin IVA.: 5,92 €
PVP con IVA.: 7,16 €



SHOCK ABSORBER

2029

- Absorbedor de energía estándar para elementos de amarre de hasta
- Extensión máxima: Factor de caída 1=90 cm - Factor de caída 2=160 cm**

LONGITUD DE LA CUERDA	ALTURA LIBRE	FACTOR DE CAIDA		
		0	1	2
2 m	2 m	4,5 m	5,4 m	6,1 m
	1,5 m	4 m	4,9 m	5,6 m
	1 m	3,5 m	4,4 m	5,1 m



GENERAL

Ref.	Nombre del producto	Peso	CE	PVP sin IVA	PVP con IVA
		Gramos	EN 355		
2029	SHOCK ABSORBER 25 cm	225	•	24,75 €	29,95 €

SHOCK ABSORBER LIMITED

3029

- Absorbedor de energía con extensión limitada para elementos de amarre de hasta 1.5 m de longitud.
- Unico en su tipo: especialmente desarrollado para situaciones de trabajo con altura libre limitada.

Extensión máxima: Factor de caída 1=50 cm - Factor de caída 2=70 cm

LONGITUD DE LA CUERDA	ALTURA LIBRE	FACTOR DE CAIDA		
		0	1	2
1,5 m	1,5 m	4,5 m	4,5 m	4,7 m
	1,35 m	3,85 m	4,35 m	4,55 m
	1 m	3,5 m	4 m	4,2 m



GENERAL

Ref.	Nombre del producto	Peso	CE	PVP sin IVA	PVP con IVA
		Gramos	EN 355		
3029	SHOCK ABSORBER LIMITED 23 cm	135	•	38,90 €	47,07 €

SHOCK ABSORBER 40 CM

102901

- Absorbedor de energía estándar de 40 cm de longitud, para utilizar unitariamente o con elementos de amarre de hasta 2 m de longitud. de hasta

Extensión máxima: 120 cm



GENERAL

Ref.	Nombre del producto	Peso	CE	PVP sin IVA	PVP con IVA
		Gramos	EN 355		
102901	SHOCK ABSORBER 40 cm	180	•	43,20 €	52,27 €





SHOCK ABSORBER REWIND

Elementos de amarre confeccionados con cinta de poliamida (32 mm) con función elástica y retráctil para una mayor facilidad de uso. Equipados con el absorbedor de energía estándar (ref.2029).

STEEL CONNECTORS

7030101

SINGLE 120-175 cm + 0981 + 2017

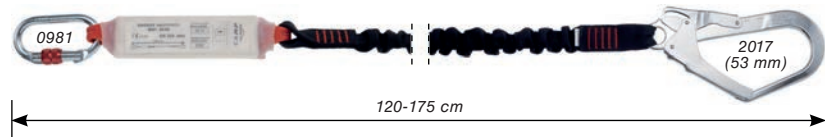

7030201

DOUBLE 120-175 cm + 0981 + 2x2017

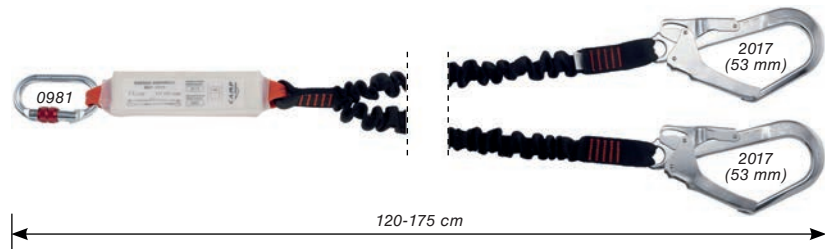

ALU CONNECTORS

7030210

DOUBLE 120-175 cm + 2125 + 2x2148

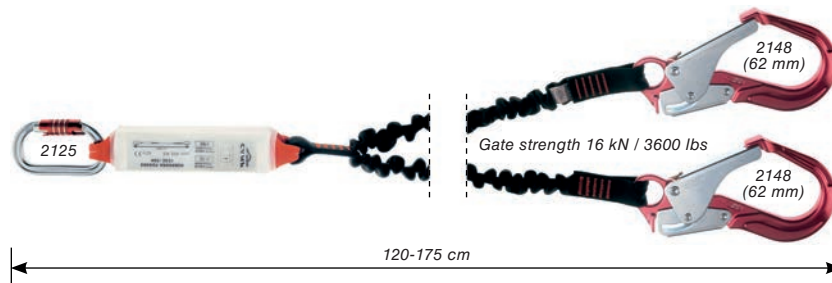

TRABAJO VERTICAL

CONSTRUCCIÓN

INDUSTRIA

Ref.	Nombre del producto	Peso	CE	PVP sin IVA	PVP con IVA
		Gramos	EN 355		
7030101	SHOCK ABSORBER REWIND SINGLE 120-175 cm + 0981 + 2017	980	•	59,18 €	71,61 €
7030201	SHOCK ABSORBER REWIND DOUBLE 120-175 cm + 0981 + 2x2017	1550	•	85,71 €	103,71 €
7030210	SHOCK ABSORBER REWIND DOUBLE 120-175 cm + 2125 + 2X2148	1750	•	155,10 €	187,67 €





MIX CONNECTORS

7030206

DOUBLE 120-175 cm + 0981 + 2x0984

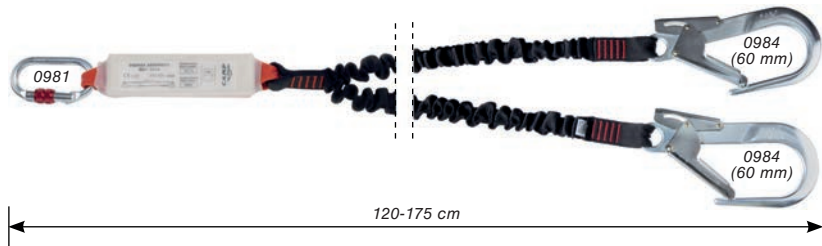

7030207

DOUBLE 120-175 cm + 0981 + 2x098401

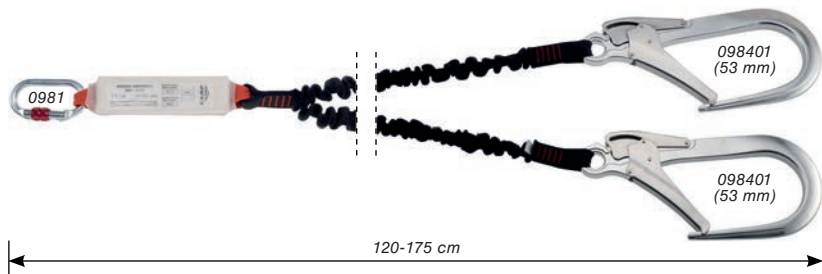

7030208

DOUBLE 120-175 cm + 0981 + 2x0995

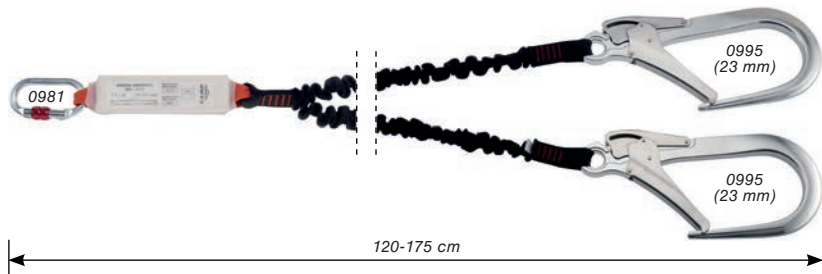

Ref.	Nombre del producto	Peso	CE EN 355	PVP sin IVA	PVP con IVA
		Gramos			
7030206	SHOCK ABSORBER REWIND DOUBLE 120-175 cm + 0981 + 2x0984	1500	•	101,02 €	122,23 €
7030207	SHOCK ABSORBER REWIND DOUBLE 120-175 cm + 0981 + 2x098401	2500	•	280,61 €	339,54 €
7030208	SHOCK ABSORBER REWIND DOUBLE 120-175 cm + 0981 + 2x0995	840	•	98,99 €	119,78 €



SHOCK ABSORBER ROPE

Elementos de amarre confeccionados con cuerda estática de poliamida de 10.5 mm: alma interna y camisa externa para una robustez incomparable y una inmejorable resistencia al uso. Equipados con el absorbedor de energía estándar (ref.2029). Certificado para uso en horizontal sobre bordes afilados ($r \geq 0.5$ mm).

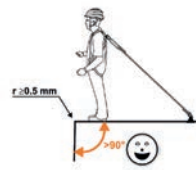
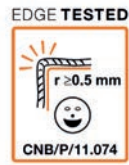

Certificado para uso en horizontal sobre bordes afilados

NO CONNECTORS

5030101
SINGLE 185 cm

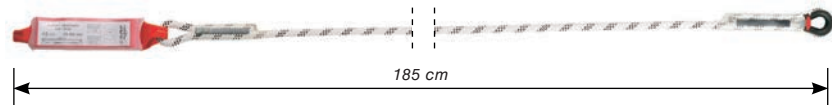

STEEL CONNECTORS

5030102
SINGLE 165 cm + 2x0981

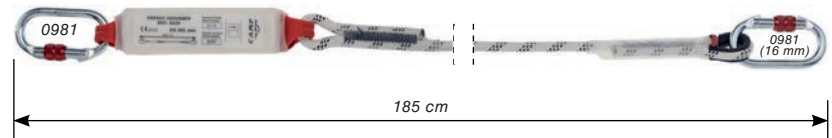

5030103
SINGLE 200 cm + 2x0981

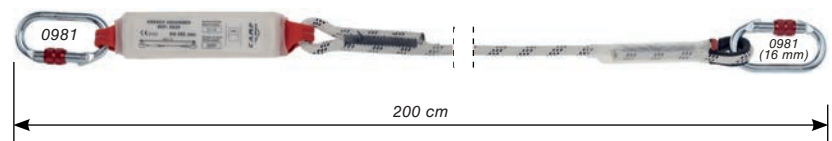

5030106
SINGLE 190 cm + 0981 + 2017

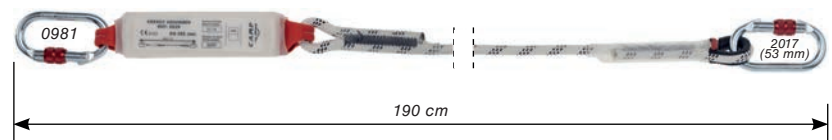

5030201
DOUBLE 190 cm + 0981 + 2x2017

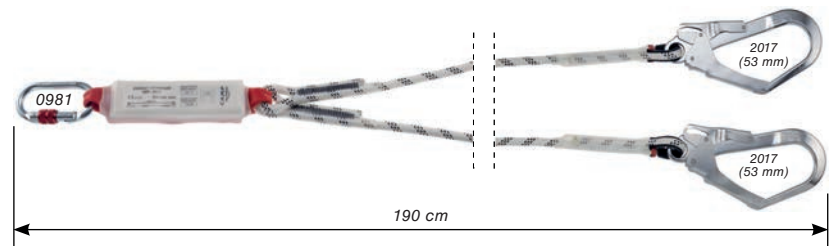

TEJADOS

CONSTRUCCIÓN

INDUSTRIA

Ref.	Nombre del producto	Peso	CE		PVP sin IVA	PVP con IVA
		Gramos	EN 355	CNB/P/11.074		
5030101	SHOCK ABSORBER ROPE SINGLE 185 cm	390	•	•	47,07 €	56,96 €
5030102	SHOCK ABSORBER ROPE SINGLE 165 cm + 2x0981	700	•	•	64,05 €	77,50 €
5030103	SHOCK ABSORBER ROPE SINGLE 200 cm + 2x0981	720	•	•	67,88 €	82,13 €
5030106	SHOCK ABSORBER ROPE SINGLE 190 cm + 0981 + 2017	1020	•	•	74,40 €	90,00 €
5030201	SHOCK ABSORBER ROPE DOUBLE 190 cm + 0981 + 2x2017	1690	•	•	89,00 €	107,69 €





MIX CONNECTORS

5030109
SINGLE 170 cm + 0981 + 0984

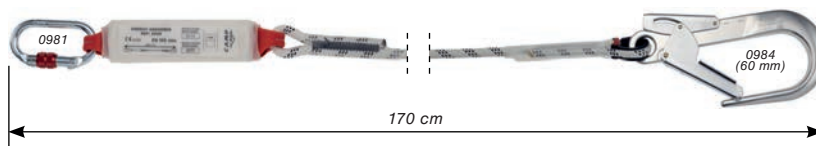

5030202
DOUBLE 170 cm + 0981 + 2x0984

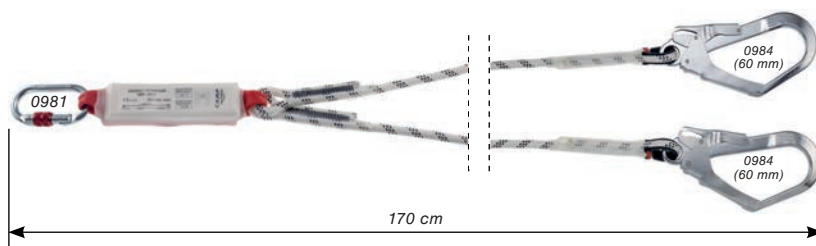

Ref.	Nombre del producto	Peso	CE		PVP sin IVA	PVP con IVA
		Gramos	EN 355	CNB/P/11.074		
5030109	SHOCK ABSORBER ROPE SINGLE 170 cm + 0981 + 0984	1000	•	•	67,35 €	81,49 €
5030202	SHOCK ABSORBER ROPE DOUBLE 170 cm + 0981 + 2x0984	1600	•	•	109,18 €	132,11 €

SHOCK ABSORBER ROPE ADJUSTABLE

Elementos de amarre confeccionados con cinta de poliamida (32 mm) con función elástica y retráctil para una mayor facilidad de uso. Equipados con el absorbedor de energía estándar (ref.2029).

NO CONNECTORS

5130101
SINGLE 115-170 cm



5130102
SINGLE 145-200 cm + 0981 + 2017

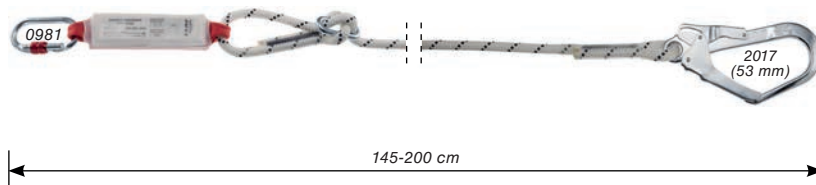

Ref.	Nombre del producto	Peso	CE	PVP sin IVA	PVP con IVA
		Gramos	EN 355		
5130101	SHOCK ABSORBER ROPE ADJUSTABLE SINGLE 115-170 cm	540	•	54,84 €	66,35 €
5130102	SHOCK ABSORBER ROPE ADJUSTABLE SINGLE 145-200 cm + 0981 + 2017	1200	•	73,95 €	89,48 €



SHOCK ABSORBER LIMITED ROPE

Elementos de amarre equipados con el absorbedor Shock Absorber Limited (ref.3029), para áreas reducidas que soluciona los problemas de falta de distancia en situaciones escasa altura. Confeccionados con cuerda estática de poliamida de 10.5 mm: alma interna y camisa externa para una robustez incomparable y una inmejorable resistencia al uso. Certificado para uso en horizontal sobre bordes afilados ($r \geq 0.5$ mm).

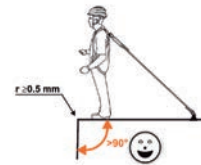

Certificado para uso en horizontal sobre bordes afilados



STEEL CONNECTORS

5040101

SINGLE 150 cm + 0981 + 2017

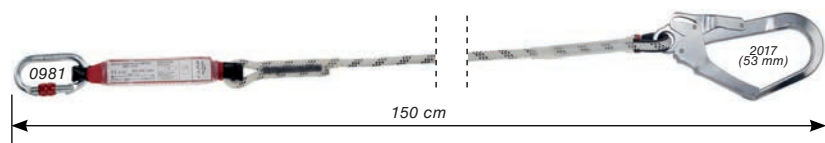

5040201

DOUBLE 150 cm + 0981 + 2x2017

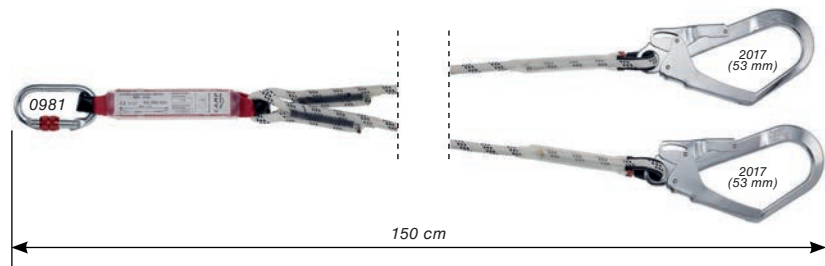

ALU CONNECTORS

5040202

DOUBLE 135 cm + 1176 + 2x0984

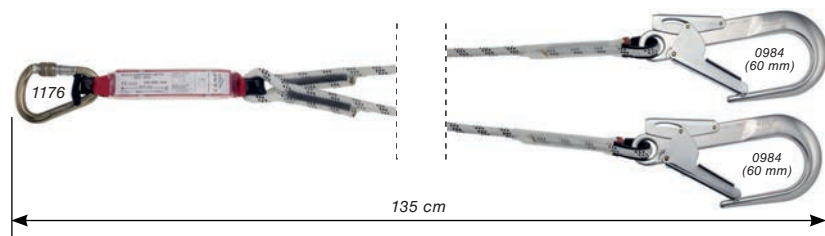

5040204

DOUBLE 135 cm + 1176 + 2x098401

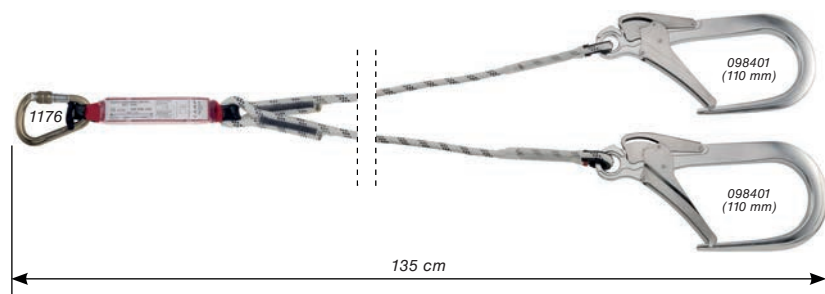

ESPACIOS CERRADOS

CONSTRUCCIÓN

Ref.	Nombre del producto	Peso	CE		PVP sin IVA	PVP con IVA
		Gramos	EN 355	CNB/P/11.074		
5040101	SHOCK ABSORBER LIMITED ROPE SINGLE 150 cm + 0981 + 2017	900	•	•	67,35 €	81,49 €
5040201	SHOCK ABSORBER LIMITED ROPE DOUBLE 150 cm + 0981 + 2x2017	1500	•	•	94,90 €	114,83 €
5040202	SHOCK ABSORBER LIMITED ROPE DOUBLE 135 cm + 1176 + 2x0984	1400	•	•	126,53 €	153,10 €
5040204	SHOCK ABSORBER LIMITED ROPE DOUBLE 135 cm + 1176 + 2x098401	2300	•	•	193,88 €	234,59 €





5040205
DOUBLE 135 cm + 2125 + 2x2148

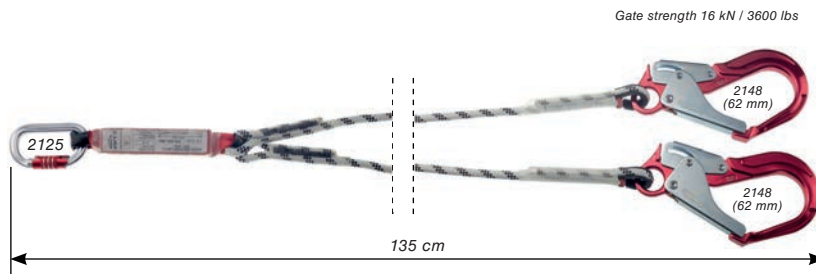

Ref.	Nombre del producto	Peso	CE		PVP sin IVA	PVP con IVA
		Gramos	EN 355	CNB/P/11.074		
5040205	SHOCK ABSORBER LIMITED ROPE DOUBLE 135 cm + 2125 + 2x2148	1670	•	•	169,39 €	204,96 €

SHOCK ABSORBER LIMITED REWIND

Elementos de amarre equipados con el absorbedor Shock Absorber Limited (ref.3029), para áreas reducidas que soluciona los problemas de falta de distancia en situaciones escasa altura. Confeccionados con cinta de poliamida (32 mm) con función elástica y retráctil para una mayor facilidad de uso.

ALU CONNECTORS

7040202
DOUBLE 105-150 cm + 1176 + 2x2128

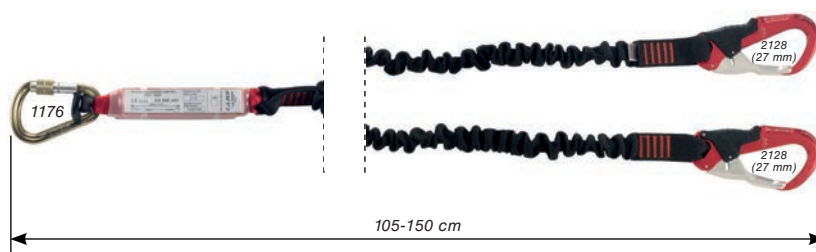

Ref.	Nombre del producto	Peso	CE	PVP sin IVA	PVP con IVA
		Gramos	EN 355		
7040202	SHOCK ABSORBER LIMITED REWIND DOUBLE 105-150 cm + 1176 + 2x2128	620	•	129,59 €	156,80 €



ROPE LANYARD



Elemento de amarre construido con cuerda estática de poliamida de 10.5 mm. Sin absorbedor de energía, puede usarse como elemento de amarre de posicionamiento o dispositivo de anclaje con resistencia de 22 kN.

NO CONNECTORS

- 2030050C SINGLE 50 cm
- 2030100C SINGLE 100 cm
- 2030150C SINGLE 150 cm
- 2030200C SINGLE 200 cm

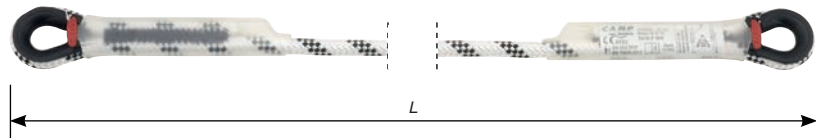

STEEL CONNECTORS

- 203002
SINGLE 200 cm + 0986 + 2017

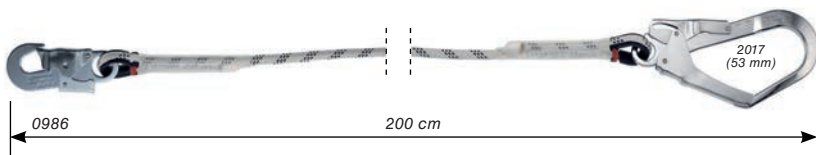

- 203003
SINGLE 155 cm + 2017

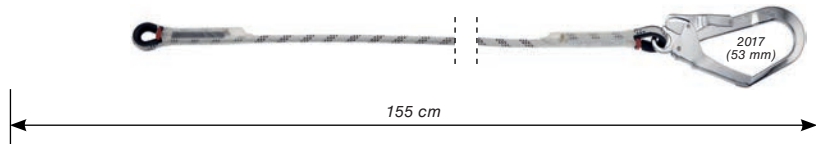

- 203008
DOUBLE 155 cm + 0981 + 2x2017

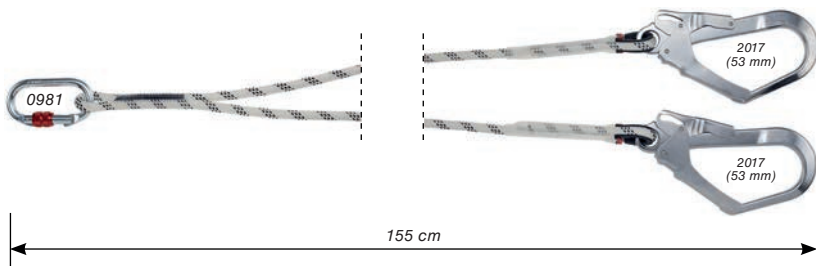

Ref.	Nombre del producto	Peso Gramos	CE		PVP sin IVA	PVP con IVA
			EN 355	EN 795/B		
2030050C	ROPE LANYARD SINGLE 50 cm	100	•	•	18,77 €	22,71 €
2030100C	ROPE LANYARD SINGLE 100 cm	140	•	•	21,37 €	25,86 €
2030150C	ROPE LANYARD SINGLE 150 cm	180	•	•	22,94 €	27,76 €
2030200C	ROPE LANYARD SINGLE 200 cm	220	•	•	25,55 €	30,91 €
203002	ROPE LANYARD SINGLE 200 cm + 0986 + 2017	900	•	•	59,90 €	72,48 €
203003	ROPE LANYARD SINGLE 155 cm + 2017	650	•	•	49,53 €	59,93 €
203008	ROPE LANYARD DOUBLE 155 cm + 0981 + 2x2017	1380	•	•	79,51 €	96,21 €



WEBBING LANYARD



- 2030050F SINGLE 50 cm
- 2030100F SINGLE 100 cm
- 2030150F SINGLE 150 cm
- 2030200F SINGLE 200 cm

Elemento de amarre confeccionado con cinta tubular de poliéster (27 mm). Sin absorbedor de energía, puede usarse como elemento de amarre de posicionamiento o dispositivo de anclaje con resistencia de 22 kN.

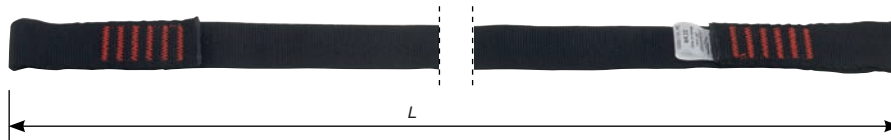

GENERAL

Ref.	Nombre del producto	Peso Gramos	CE		PVP sin IVA	PVP con IVA
			EN 354	EN 795/B		
2030050F	WEBBING LANYARD SINGLE 50 cm	55	•	•	12,51 €	15,12 €
2030100F	WEBBING LANYARD SINGLE 100 cm	90	•	•	13,30 €	16,09 €
2030150F	WEBBING LANYARD SINGLE 150 cm	120	•	•	14,60 €	17,67 €
2030200F	WEBBING LANYARD SINGLE 200 cm	155	•	•	20,33 €	24,60 €

Dynaone

- 213001 50 cm
- 213002 100 cm
- 213003 150 cm
- 213004 200 cm
- 213005 5 m
- 213006 10 m



Elemento de amarre de posicionamiento fabricado con un robusta cuerda dinámica de 11 mm, lo que permite la absorción de ligeros choques que pueden ocurrir durante las actividades de posicionamiento en el trabajo. Certificado también como anclaje temporal. Equipado con elementos de caucho antirotación. Resistencia 22 kN.

TRABAJO VERTICAL ARBORICULTURA RESCATE

Ref.	Nombre del producto	Peso Gramos	CE		PVP sin IVA	PVP con IVA
			EN 354	EN 795/B		
213001	DYNAONE 50 cm	80	•	•	23,46 €	28,39 €
213002	DYNAONE 100 cm	115	•	•	26,06 €	31,53 €
213003	DYNAONE 150 cm	155	•	•	28,67 €	34,69 €
213004	DYNAONE 200 cm	185	•	•	31,28 €	37,85 €
213005	DYNAONE 5 metros	430	•	•	59,96 €	72,54 €
213006	DYNAONE 10 metros	820	•	•	101,67 €	123,02 €





DYNATWO

Elemento de amarre doble para el posicionamiento fabricado con un robusta cuerda dinámica de 11 mm, lo que permite la absorción de ligeros choques que pueden ocurrir durante las actividades de posicionamiento en el trabajo. El elemento de amarre de anclaje ideal para aplicaciones técnicas, tal como los trabajos verticales. Unión entre las dos secciones por medio de un anillo hecho de aleación de aluminio, que permite una resistencia máxima (22 kN) en todas las direcciones. Versiones sin conectores equipadas con elementos de caucho antirotación.

NO CONNECTORS

213101 30-60 cm

CERTIFICACIONES

- EN 354



ALU CONNECTORS

213102 40-70 cm + 2x0995

CERTIFICACIONES

- EN 354



TRABAJO VERTICAL

ARBORICULTURA

Ref.	Nombre del producto	Peso	CE	PVP sin IVA	PVP con IVA
		Gramos	EN 354		
213101	DYNATWO 30-60 cm	170	•	41,82 €	50,60 €
213102	DYNATWO 40-70 cm + 2x0995	410	•	103,29 €	124,98 €





DRUID LANYARD

La cuerda de posicionamiento en el trabajo desarrollada para ajustar la longitud de forma rápida y precisa, incluso con carga. Fabricada con cuerda estática robusta de 11 mm, su punto fuerte está en el regulador, derivado del descensor Druid Pro. La leva de bloqueo patentada permite una acción delicada en la cuerda, lo que impide un desgaste prematuro y la absorción de choques ligeros a través de un pequeño deslizamiento de la cuerda en el interior del dispositivo. El ajuste de la longitud es sencillo e intuitivo. Para acortarla basta simplemente tirar la cuerda deslizando hacia el interior del dispositivo. En las situaciones de carga limitada se puede alargar la cuerda utilizando el cómodo gatillo, mientras que la palanca de accionamiento se usa en situaciones de tensado completo. También se puede utilizar para crear un punto de anclaje temporal alrededor de la estructura. Cuerpo y palanca de resistente aleación de aluminio forjada, piezas mecánicas de acero inoxidable microfundido. La cuerda se puede desmontar y sustituir cuando se desgasta. Disponible en varias longitudes y versiones.

ALU CONNECTORS

209701 2 m + 2125 + 0995



NO CONNECTORS

209702 5 m
209703 10 m
209704 20 m



Ref.	Nombre del producto	Peso	CE		PVP sin IVA	PVP con IVA
		Gramos	EN 354	EN 795/B		
209701	DRUID LANYARD 0.5-2 m + 2125 + 0995	700	•	•	216,32 €	261,75 €
209702	DRUID LANYARD 0.5-5 m	740	•	•	194,90 €	235,83 €
209703	DRUID LANYARD 0.5-10 m	1140	•	•	212,25 €	256,82 €
209704	DRUID LANYARD 0.5-20 m	1940	•	•	239,80 €	290,16 €

Druid Lanyard Spare Rope

20970101 2 m + 0995
20970201 5 m
20970301 10 m
20970401 20 m

Cuerda de respuesto para Druid Lanyard.

Ref.	Peso	PVP sin IVA	PVP con IVA
	Gramos		
20970101	350	42,86 €	51,86 €
20970201	460	29,60 €	35,82 €
20970301	860	45,92 €	55,56 €
20970401	1660	75,51 €	91,37 €



ROPE ADJUSTER



Elemento de amarre de posicionamiento ajustable de robusta cuerda estática de 12,5 mm. Muy fácil de usar, gracias al regulador ergonómico de aleación de aluminio. Son muchas las versiones disponibles para satisfacer todas las exigencias.

SIN CONECTORES

- 203111 2 m
- 203112 5 m
- 203113 10 m
- 203114 20 m

TEJADOS



CONECTORES DE ACERO

- 203115 2 m + 0981 + 0986
- 203116 3 m + 0981 + 0986

CONSTRUCCIÓN

INDUSTRIA



CONECTORES DE ALUMINIO

- 203119 2m + 2125 + 0995

TRABAJO VERTICAL

INDUSTRIA



Ref.	Nombre del producto	Peso	CE	PVP sin IVA	PVP con IVA
		Gramos	EN 358		
203111	ROPE ADJUSTER 0.5-2 m	520	•	62,24 €	75,31 €
203112	ROPE ADJUSTER 0.5-5 m	820	•	81,22 €	98,28 €
203113	ROPE ADJUSTER 0.5-10 m	1320	•	107,14 €	129,64 €
203114	ROPE ADJUSTER 0.5-20 m	2300	•	180,61 €	218,54 €
203115	ROPE ADJUSTER 0.5-2 m + 0981 + 0986	910	•	70,40 €	85,18 €
203116	ROPE ADJUSTER 0.5-3 m + 0981 + 0986	1010	•	78,57 €	95,07 €
203117	ROPE ADJUSTER 0.5-2 m + 2125 + 0995	720	•	108,16 €	130,87 €



ROPE ADJUSTER PLUS

203113S 10 m + 0981 + 0986



- Elemento de amarre de posicionamiento ajustable de robusta cuerda estática de 12,5 mm.
- Muy fácil de usar, gracias al regulador ergonómico de aleación de aluminio.
- Equipado con cinta de extensión de 50 cm para mejorar la libertad de movimiento.



TEJADOS

Ref.	Nombre del producto	Peso	CE	PVP sin IVA	PVP con IVA
		Gramos	EN 355		
203113S	ROPE ADJUSTER PLUS 1-10 m + 0981 + 0986	1600	•	135,71 €	164,21 €

ROPE LANYARD ADJUSTABLE

203007C SINGLE 115-200 cm

20300701C SINGLE 80-125 cm

- Elemento de amarre para posicionamiento construido con cuerda estática de 10.5 mm.
- Dos versiones disponibles:
- 203007: longitud regulable desde 115 hasta 200 cm.
- 20300701: longitud ajustable desde 80 hasta 125 cm.



PLATAFORMAS

CONSTRUCCIÓN

INDUSTRIA

Ref.	Nombre del producto	Peso	CE	PVP sin IVA	PVP con IVA
		Gramos	EN 358		
203007C	ROPE LANYARD ADJUSTABLE SINGLE 115-200 cm	280	•	36,25 €	43,86 €
20300701C	ROPE LANYARD ADJUSTABLE SINGLE 80-125 cm	280	•	25,75 €	31,16 €





CABLE ADJUSTER

- 206101 3.5 m + 0995
- 206102 5 m + 0995
- 206106 2 m + 2149
- 206107 3.5 m + 2149
- 206108 5 m + 2149

Elemento de amarre para posicionamiento, ajustable, fabricado con cable de acero galvanizado anticorte de 8 mm de diámetro y camisa doble de poliéster de 13 mm de diámetro externo. La innovadora estructura de doble camisa evita que se deslice sobre la superficie del cable. Tratamiento externo de poliuretano antidesgaste. Regulador de la longitud y mosquetón de aleación de aluminio.

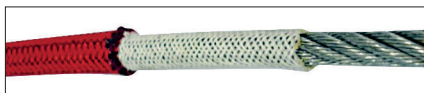

0995



2149

ARBORICULTURA INDUSTRIA

Ref.	Nombre del producto	Peso	CE	PVP sin IVA	PVP con IVA
		Gramos	EN 358		
206103	CABLE ADJUSTER 0.5-2 m + 0995	1060	•	140,82 €	170,39 €
206101	CABLE ADJUSTER 0.5-3.5 m + 0995	1480	•	158,16 €	191,37 €
206102	CABLE ADJUSTER 0.5-5 m + 0995	1900	•	171,43 €	207,43 €
206106	CABLE ADJUSTER 0.5-2 m + 2149	1120	•	159,18 €	192,61 €
206107	CABLE ADJUSTER 0.5-3.5 m + 2149	1540	•	171,43 €	207,43 €
206108	CABLE ADJUSTER 0.5-5 m + 2149	1960	•	187,25 €	227,18 €





LÍNEA DE VIDA

1095 18 m
109501 30 m

- Línea de vida horizontal temporal confeccionada con cinta de poliéster.
- Tensor de acero.
- Para dos personas máximo.
- Provista de dos anillos de anclaje ref.104065 y dos mosquetones de acero ref.0981.

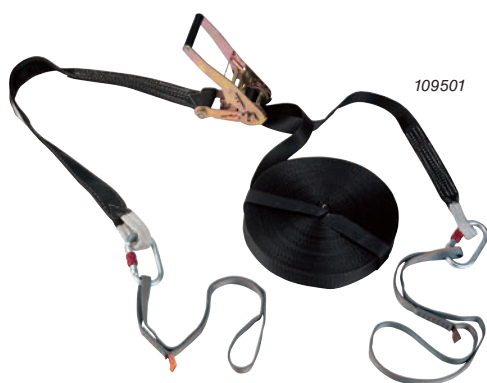

CONSTRUCCIÓN / **TEJADOS** / **INDUSTRIA**

Ref.	Nombre del producto	Peso	CE	STANDARD		PVP sin IVA	PVP con IVA
		Gramos		EN 795/B+C	EN 795/C		
1095	LÍNEA DE VIDA 5-18 m	3000	•	•	•	120,41 €	145,70 €
109501	LÍNEA DE VIDA 5-30 m	3500	•	•	•	130,61 €	158,04 €

104

TRUCK LOOP

2034060 60 cm - color naranja
2034080 80 cm - color azul
2034120 120 cm - color verde
2034160 160 cm - color rojo

- Anillos de anclaje de alta resistencia de poliamida, 28 mm de tamaño.
- Fabricado con cinta tubular para protección externa y cinta de carga interna.



CONSTRUCCIÓN / **TRABAJO VERTICAL** / **INDUSTRIA** / **RESCATE**

Ref.	Nombre del producto	Peso	Resistencia	CE		PVP sin IVA	PVP con IVA
		Gramos		kN	EN 354		
2034060	TRUCK LOOP 60 cm	110	45		•	18,50 €	22,38 €
2034080	TRUCK LOOP 80 cm	140	45		•	21,38 €	25,87 €
2034120	TRUCK LOOP 120 cm	200	45		•	27,37 €	33,12 €
2034160	TRUCK LOOP 160 cm	270	45		•	33,63 €	40,69 €

DISPOSITIVOS DE ANCLAJE



EXPRESS RING

- 104065 60 cm
- 104080 80 cm
- 104012 120 cm

- Anillos de anclaje multiuso, simples y ligeros.
- De poliéster de 16 mm.



CONSTRUCCIÓN

GENERAL

INDUSTRIA

Ref.	Nombre del producto	Peso	Resistencia	CE		PVP sin IVA	PVP con IVA
		Gramos	kN	EN 795/B	EN 566		
104065	EXPRESS RING 60 cm	45	22	•	•	9,21 €	11,14 €
104080	EXPRESS RING 80 cm	60	22	•	•	10,40 €	12,58 €
104012	EXPRESS RING 120 cm	90	22	•	•	13,05 €	15,79 €

ANCHOR WEBBING

- 2032080 80 cm
- 2032120 120 cm
- 2032160 160 cm

- Cinta de anclaje de alta resistencia de poliéster, tamaño de 44 mm.
- Anillos de acero.



CONSTRUCCIÓN

TRABAJO VERTICAL

INDUSTRIA

Ref.	Nombre del producto	Peso	Resistencia	CE		PVP sin IVA	PVP con IVA
		Gramos	kN	EN 354	EN 795/B		
2032080	ANCHOR WEBBING 80 cm	300	35	•	•	28,67 €	34,69 €
2032120	ANCHOR WEBBING 120 cm	350	35	•	•	31,80 €	38,48 €
2032160	ANCHOR WEBBING 160 cm	400	35	•	•	34,67 €	41,95 €

EASY ANCHOR

- 2035130 80-130 cm

- Cinta de anclaje ajustable de alta resistencia de poliamida, 45 mm de tamaño.
- Componentes de acero. Longitud ajustable desde 80 hasta 130 cm.



TRABAJO VERTICAL

TORRES/ INDUSTRIAS

TEJADOS

PLATAFORMAS

Ref.	Nombre del producto	Peso	Resistencia	CE		PVP sin IVA	PVP con IVA
		Gramos	kN	EN 354	EN 795/B		
2035130	EASY ANCHOR 80-130 cm	410	25	•	•	33,37 €	40,38 €



SALVARRAMAS HERBOL

214001 90 cm

214002 120 cm

- Anclaje salvarramas para crear anclajes en las ramas de los árboles o en estructuras artificiales horizontales.
- Es posible instalar y retirar los Herbol y la cuerda de trabajo directamente desde el suelo, a través de un cabo y la esfera que se suministra para tal fin (disponible como repuesto, ref.2141).
- La rigidez de la cinta está pensada específicamente para cumplir las exigencias de los trepadores de árboles.
- Anillos de aleación de aluminio anodizadas con diferentes colores para facilitar su identificación.

Installation - Instalación



Retrieval - Desinstalación



BOLA HERBOL

2141

- Bola para salvarramas.



ARBORICULTURA

Ref.	Nombre del producto	Peso	Resistencia	CE	PVP sin IVA	PVP con IVA
		Gramos	kN	EN 795/B		
214001	HERBOL 90 cm	240	22	•	36,00 €	43,56 €
214002	HERBOL 120 cm	310	22	•	37,50 €	45,37 €
2141	HERBOL BALL	15		•	4,35 €	5,26 €



ANCHOR CABLE

- 2132050 50 cm
- 2132100 100 cm
- 2132150 150 cm
- 2132200 200 cm



- Cables de acero galvanizado anticorte de 7 mm de diámetro, con bucles cosidos en los extremos y recubiertos con un tubo de protección de plástico, de 15 mm de diámetro.
- Ideales para establecer anclajes resistentes al corte y a la abrasión, se puede utilizar con absorbedores de energía EN 355, para formar elementos de amarre anticaída y anticorte.



ARBORICULTURA

CONSTRUCCIÓN

TRABAJO VERTICAL

INDUSTRIA

Ref.	Nombre del producto	Peso	Resistencia	CE		PVP sin IVA	PVP con IVA
		Gramos	kN	EN 354	EN 795/B		
2132050	ANCHOR CABLE 50 cm	240	32	•	•	29,59 €	35,80 €
2132100	ANCHOR CABLE 100 cm	410	32	•	•	34,90 €	42,23 €
2132150	ANCHOR CABLE 150 cm	580	32	•	•	38,98 €	47,17 €
2132200	ANCHOR CABLE 200 cm	750	32	•	•	43,67 €	52,84 €



MULTIANCHOR

- 1269 5 agujeros
- 126901 8 agujeros
- 126902 12 agujeros



- Multiplicadores de anclaje en aleación de aluminio.



126901



1269



126902

ARBORICULTURA

RESCATE

TRABAJO VERTICAL

ESPACIOS CERRADOS

Ref.	Nombre del producto	Peso	Resistencia	Dimensiones	Hole diameter Diámetro del orificio	CE	PVP sin IVA	PVP con IVA
		Gramos	kN	mm	mm			
1269	MULTIANCHOR 5	70	30	93x72x8	5x19	•	41,50 €	50,21 €
126901	MULTIANCHOR 8	245	45	149x86x12	8x19	•	76,50 €	92,65 €
126902	MULTIANCHOR 12	590	45	227x128x12	12x19	•	96,50 €	116,76 €

SWIVEL

1393

Emerillón que evita que la cuerda se rice, fabricado en aluminio con rodamientos de bolas.



TRABAJO VERTICAL

ARBORICULTURA

ESPACIOS CERRADOS

Ref.	Nombre del producto	Peso	Resistencia	CE	PVP sin IVA	PVP con IVA
		Gramos	kN			
1393	SWIVEL	150	35	•	40,80 €	49,37 €



GIANT

0997

099703 Black



Giant es el innovador descensor multifuncional desarrollado para satisfacer a los especialistas más exigentes en trabajos verticales y rescate técnico. El mecanismo de funcionamiento patentado, la robustez única de la estructura de aleación de aluminio forjada en caliente y la forma ergonómica especial de la palanca proporcionan a Giant un control excepcional, incluso con cargas elevadas de hasta 210 kg/dos personas.

Además de ser un descensor para trabajos verticales y rescate, Giant está certificado y, por lo tanto, también se puede utilizar como dispositivo anticaída (por ejemplo, durante los pasos de fraccionamientos), como ascensor caracterizado por un gran capacidad de deslizamiento y como dispositivo de seguridad para la escalada.

La palanca de accionamiento cuenta con:

- un sistema de seguridad antipánico, que detiene el descenso en caso de presión excesiva en la palanca por parte del usuario;
- una función de bloqueo adicional con accionamiento gradual, ideal para las fases de pausa y descenso.

Un botón permite accionar directamente la leva para un rápido deslizamiento de la cuerda en situaciones de carga limitada o ausente. Gracias a la brida que se puede abrir con palanca de seguridad, se puede insertar la cuerda sin que sea necesario desmontar el mosquetón. El amplio orificio de conexión permite la inserción de un segundo mosquetón, para que las dos bridas no se abran. El alojamiento de la cuerda de forma circular, junto con el marcado evidente, interior y exterior, permite una instalación fácil e intuitiva. Giant es el único equipo para cuerda que ha conseguido un gran número de certificaciones:

- EN 12841: dispositivo para trabajos verticales con cuerdas semiestáticas de 10 a 11,5 mm;
- Tipo C: descensor de la línea de trabajo para cargas de hasta 210 kg;
- Tipo B: descensor de la línea de trabajo para cargas de hasta 210 kg;
- Tipo A: anticaída para la línea de seguridad para cargas de hasta 120 kg.
- EN 341/2A: descensor de rescate y evacuación para cuerdas semiestáticas de 10,5 mm (Iridium 10,5 mm) para cargas de hasta 200 kg.
- ANSI/ASSE Z359.4: descensor de rescate y evacuación para cuerdas semiestáticas de 11 mm (Iridium 11 mm).
- EN 15151-1: dispositivo de seguridad para desplazarse en estructuras desde abajo con técnica de alpinismo con cuerdas dinámicas de 9,9 a 11 mm.



Giant Black 099703

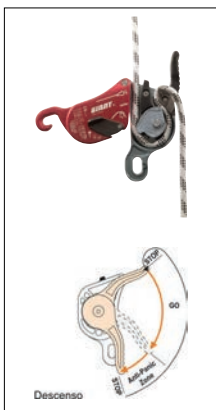
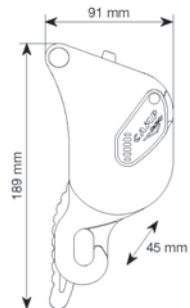

ARBORICULTURA RESCATE TRABAJO VERTICAL AUTORESCATE

Ref.	Nombre del producto	Peso	Diámetro de cuerda		Uso en rescate	PVP sin IVA	PVP con IVA
		Gramos	Min - mm	Max - mm			
0997	GIANT	540	9.9	11.5	•	175,78 €	212,69 €
099703	GIANT BLACK						



DRUID

2232

223201 Black



- Descensor autofrenante compacto y ligero para trabajos verticales y rescate, para cuerdas semiestáticas de 10 a 11 mm.
- Palanca con función de bloqueo antipánico, para una seguridad incomparable para todos los usuarios.
- Cuerpo y palanca de resistente aleación de aluminio forjada, piezas mecánicas de acero inoxidable microfundido.
- Mecanismo interno y la leva de bloqueo patentados para una acción delicada en la cuerda, lo que impide un desgaste prematuro y permite la absorción de choques ligeros a través de un ligero deslizamiento de la cuerda en el interior del dispositivo.
- Leva equipada provista de extensión con gatillo, para permitir el rápido deslizamiento de la cuerda en situaciones de carga limitada o ausente.
- Druid también es perfecto en ascenso, gracias al excelente deslizamiento en la cuerda.
- Anillo para la fijación de una cuerda antipérdida.
- Numerosas certificaciones obtenidas: EN 12841/C como descensor de la cuerda de trabajo para personas de hasta 120 kg, se puede utilizar en situaciones de rescate de hasta 200 kg;
- EN 341/2A como dispositivo de descenso de emergencia en cuerda simple, para personas de hasta 120 kg y cuerda semiestática de 11 mm (Lithium 11 mm);
- EN 15151-1 para usar para desplazarse en estructuras desde abajo con técnica de alpinismo a través de cuerdas dinámicas de 9.9 a 11 mm.



Druid Black
223201

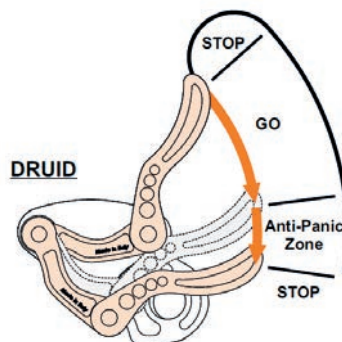
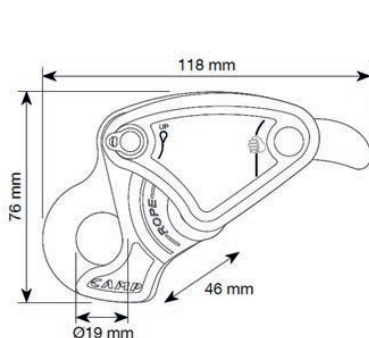

TRABAJO VERTICAL

ARBORICULTURA

RESCATE

AUTORESCATE

ESPACIOS ABIERTOS

Ref.	Nombre del producto	Peso	Carga de rotura kN	Diámetro de cuerda		Uso en rescate	PVP sin IVA	PVP con IVA
		Gramos		Min - mm	Max - mm			
2232	DRUID	280	15	9.9	11	Max 200 kg	148,98 €	180,26 €
223201	DRUID BLACK							





DRUID PRO

2233

223301 Black

- Descensor autofrenante compacto y ligero para trabajos verticales y rescate, para cuerdas semiestáticas de 10 a 11 mm.
- Palanca sin función de bloqueo antipánico, para usuarios expertos o trabajos en superficies inclinadas.
- Cuerpo y palanca de resistente aleación de aluminio forjada, piezas mecánicas de acero inoxidable microfundido.
- Mecanismo interno y la leva de bloqueo patentados para una acción delicada en la cuerda, lo que impide un desgaste prematuro y permite la absorción de choques ligeros a través de un ligero deslizamiento de la cuerda en el interior del dispositivo.
- Leva equipada provista de extensión con gatillo, para permitir el rápido deslizamiento de la cuerda en situaciones de carga limitada o ausente.
- Druid Pro también es perfecto en ascenso, gracias al excelente deslizamiento en la cuerda. Anillo para la fijación de una cuerda antipérdida.



Druid Pro Black
223301

CERTIFICACIONES

- EN 12841/C como descensor de la cuerda de trabajo para personas de hasta 120 kg, se puede utilizar en situaciones de rescate de hasta 200 kg.
- EN 341/2A como dispositivo de descenso de emergencia en cuerda simple, para personas de hasta 120 kg y cuerda semiestática de 11 mm.
- EN 15151-1 para usar para desplazarse desde abajo con técnica de alpinismo a través de cuerdas dinámicas de 9.9 a 11 mm.

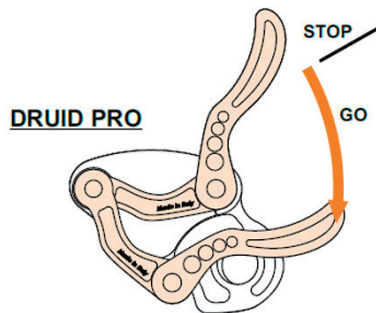
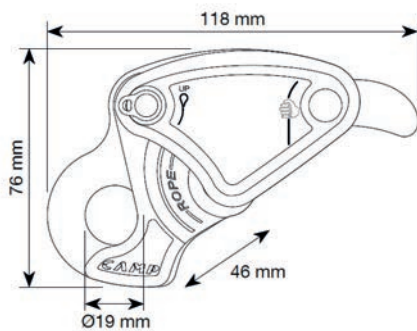

ARBORICULTURA RESCATE TRABAJO VERTICAL

AUTORESCATE ESPACIOS ABIERTOS

Ref.	Nombre del producto	Peso	Carga de rotura	Diámetro de cuerda		Uso en rescate	PVP sin IVA	PVP con IVA
		Gramos	kN	Min - mm	Max - mm			
2233	DRUID	280	15	9.9	11	Max 200 kg	134,70 €	162,99 €
223301	DRUID BLACK							



I-BLOCK EVO

1388
138803 Black



- Descensor autofrenante para cuerda simple. Función antipánico con dos posiciones de bloqueo.
- Regulación de la velocidad de descenso hasta 2 m/s. Peso máximo de trabajo: 160 kg (200 kg para rescate).

CERTIFICACIONES

- EN 12841/C como descensor de la cuerda de trabajo para cuerdas semiestáticas con un diámetro de 9 a 12 mm.
- EN 341/2A como dispositivo de descenso de emergencia en cuerda simple, para cuerda con diámetro de 11 mm (certificado con cuerda Teufelberger Patron 11 mm, compatible con cuerda Iridium 11 mm).

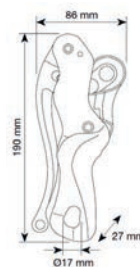

I-Block Evo Black
138803

TRABAJO VERTICAL // **AUTO RESCATE**

Ref.	Nombre del producto	Peso	Carga de rotura kN	Diámetro de cuerda		CE	STANDARD	Uso en rescate	PVP sin IVA	PVP con IVA
		Gramos		Min - mm	Max - mm		EN 12841/C			
1388	I-BLOCK EVO	430	15	10	12	•	•	Max 200 kg	157,14 €	190,14 €
138803	I-BLOCK EVO BLACK									

OTTO WINGS

1232

- Descensor «8» grande con aletas para anillos de bloqueo. De aleación de aluminio.



BLACK LINE

RESCATE // **GENERAL**

Ref.	Nombre del producto	Peso	Carga de rotura kN	PVP sin IVA	PVP con IVA
		Gramos			
1232	OTTO WINGS	280	36	27,55 €	33,33 €

OTTO BLACK

092803 Standard

054803 Grande

- Descensor «8» de aluminio. De aleación de aluminio.



092803

BLACK LINE



054803

GENERAL

Ref.	Nombre del producto	Peso	Carga de rotura kN	PVP sin IVA	PVP con IVA
		Gramos			
092803	OTTO STANDARD BLACK	110	25	15,92 €	19,26 €
054803	OTTO Grande BLACK	130	30	19,26 €	23,30 €



GOBLIN

0999

099909 Black



- Innovador dispositivo anticaídas para cuerdas semiestáticas de entre 10 y 11 mm.
- Robusta estructura forjada de aleación de aluminio, mecanismo de acero inoxidable.
- Diseñado para permitir que se deslice fácilmente por la cuerda durante las subidas y en las fases de descenso. Las prestaciones pueden mejorarse aún más mediante el uso del dispositivo Rope Surfer.
- Gracias a su baja fuerza de parada, se elimina casi por completo el desgaste de la cuerda por el uso y reduce al mínimo los daños de la camisa y los efectos para el usuario tras una caída.
- Para la extensión están disponibles una cinta o una cuerda específicas (suministradas por separado) y no es necesario ningún absorbedor de energía.
- Dos modos de funcionamiento: anticaída y bloqueador para escalada, que se accionan mediante un simple botón.



CERTIFICACIONES

- EN 12841A/B para usar en trabajos verticales como dispositivo anticaída para la cuerda de seguridad o como ascensor de la línea de trabajo, para personas de hasta 120 kg; también se puede utilizar en situaciones de rescate de hasta 200 kg;
- EN 353-2 para usar como dispositivo anticaída combinado con las cuerdas certificadas específicas, para usuarios de hasta 120 kg;
- ANSI Z359.1 para usar como dispositivo anticaída combinado con la cuerda con bucles Lithium 11 mm, para trabajadores de hasta 136 kg / 300 lbs.

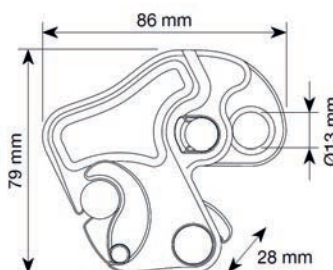

Goblin Black
099909

- ARBORICULTURA
- TEJADOS
- TRABAJO VERTICAL
- AUTORESCATE

Ref.	Nombre del producto	Peso	Carga de rotura	Diámetro de cuerda		Uso en rescate	PVP sin IVA	PVP con IVA
		Gramos	kN	Min - mm	Max - mm			
0999	GOBLIN	280	15	10	11	Max 200 kg	128,57 €	155,57 €
099909	GOBLIN BLACK							



GOBLIN LANYARD

2030026F 26 cm

2030040F 40 cm

- Cinta de extensión para dispositivo anticaídas Goblin, disponible en dos longitudes: 26 y 40 cm.
- El accesorio perfecto para conectar el dispositivo Goblin, manteniendo la cuerda de seguridad a la distancia correcta con respecto a la cuerda de trabajo. No necesita un absorbedor de energía. Introduciendo la cuerda en el componente Rope Surfer, el deslizamiento de Goblin durante el descenso es aún mejor.
- Conectores de caucho antirotación. Se sugiere usar con mosquetones ovalados de acero.



Ref.	Nombre del producto	Peso	Carga de rotura	CE		PVP sin IVA	PVP con IVA
		Gramos	kN	EN 12841/A-B	EN 353-2		
2030026F	GOBLIN LANYARD 26 cm	45	22	•	•	11,45 €	13,85 €
2030040F	GOBLIN LANYARD 40 cm	55		•	•		

GOBLIN ROPE LANYARD

213901 30 cm

213902 60 cm

- Goblin Rope Lanyard es una cuerda específica para usar con el dispositivo anticaída Goblin en trabajos verticales EN 12841/A combinada con una cuerda semiestática de entre 10 y 11 mm de diámetro. Está hecha con una cuerda dinámica de 11 mm y es perfecta para los especialistas de los trabajos verticales.
- Longitud de 30 y 60 cm (sin conectores) permite una libertad de movimiento. Equipada con el sistema Goblin Rope Surfer, para mejorar el deslizamiento en la cuerda.
- Conectores de caucho antirotación. Se sugiere usar con mosquetones ovalados de acero.
- Conectores de caucho antirotación.
- Se sugiere usar con mosquetones ovalados de acero.
- Mosquetones ovalados de acero.



Ref.	Nombre del producto	Peso	Carga de rotura	CE		PVP sin IVA	PVP con IVA
		Gramos	kN	EN 354	EN 795/B		
213901	GOBLIN ROPE LANYARD 30 cm	70	22	•	•	20,85 €	25,23 €
213902	GOBLIN ROPE LANYARD 60 cm	90		•	•		



GOBLIN ROPE SURFER

0998 Kit 5 pcs

Un pequeño clip de nylon que ha revolucionado la funcionalidad de los dispositivos anticaídas en cuerda. El sistema permite guiar la cuerda dentro del Goblin, evitando movimientos y desplazamientos laterales, que podría causar el bloqueo accidental del Goblin. En caso de accidente, Rope Surfer se separa de inmediato de la cuerda y Goblin detiene la caída. Montado en Goblin Lanyard, está disponible en kits de 5 piezas.



Ref.	Nombre del producto	Peso	PVP sin IVA	PVP con IVA
		Gramos		
0998	GOBLIN ROPE SURFER KIT 5 PCS	13	9,12 €	11,03 €

GOBLIN KIT CARABINER

099901 0999 + 1455

Dispositivo anticaída Goblin suministrado con mosquetón ovalado de acero. disponible en kits de 5 piezas.

ARBORICULTURA

TEJADOS

TRABAJO VERTICAL

INDUSTRIA

AUTORESCATE



0999

1455

Ref.	Nombre del producto	Peso	PVP sin IVA	PVP con IVA
		Gramos		
099901	GOBLIN KIT 0999 + 1455	460	148,84 €	180,10 €

115

DISPOSITIVOS DE ANCLAJE



GOBLIN KIT LANYARD

- 099905 0999 + 2x0981 + 2030026F
- 099906 0999 + 2x1455 + 2030026F
- 099907 0999 + 2x0981 + 2030040F
- 099908 0999 + 2x1455 + 2030040F

Dispositivo anticaída Goblin provisto de cinta Goblin Lanyard y dos mosquetones de acero (sin ensamblar).

- TRABAJO VERTICAL**
- ARBORICULTURA**
- INDUSTRIA**
- RESCATE**



Ref.	Nombre del producto	Peso	PVP sin IVA	PVP con IVA
		Gramos		
099905	GOBLIN KIT 0999 + 2x0981 + 2030026F	655	159,18 €	192,61 €
099906	GOBLIN KIT 0999 + 2x1455 + 2030026F	685	165,30 €	200,01 €
099907	GOBLIN KIT 0999 + 2x0981 + 2030040F	665	161,22 €	195,08 €
099908	GOBLIN KIT 0999 + 2x1455 + 2030040F	695	163,26 €	197,54 €

GOBLIN KIT ROPE

- 099915 0999 + 2810A010C + 2x0981 + 2030026F
- 099916 0999 + 2811A010C + 2x1455 + 2030026F
- 099917 0999 + 2811A010C + 2x0981 + 2030040F
- 099918 0999 + 2811A010C + 2x1455 + 2030040F

Dispositivo anticaída Goblin provisto de cuerda semiestática con bucles, cinta Goblin Lanyard y dos mosquetones de acero (sin ensamblar).

- INDUSTRIA**
- TEJADOS**
- CONSTRUCCIÓN**



Ref.	Nombre del producto	Peso	PVP sin IVA	PVP con IVA
		Gramos		
099915	GOBLIN KIT 0999 + 2810A010C + 2x0981 + 2030026F	1400	183,67 €	222,24 €
099916	GOBLIN KIT 0999 + 2811A010C + 2x1455 + 2030026F	685	204,08 €	246,94 €
099917	GOBLIN KIT 0999 + 2811A010C + 2x0981 + 2030040F	665	185,71 €	224,71 €
099918	GOBLIN KIT 0999 + 2811A010C + 2x1455 + 2030040F	695	206,12 €	249,40 €



BLIN KIT

- 256501 - 10 m + 0981
- 256502 - 20 m + 0981
- 256503 - 10 m + 0934 + 2030026F + 0981
- 256504 - 20 m + 0934 + 2030026F + 0981
- 256505 - 10 m + 0934 + 2030040F + 0981
- 256506 - 20 m + 0934 + 2030040F + 0981

Sistema anticaída simple e intuitivo, apto tanto para uso vertical como horizontal/inclinado en aristas vivas ($r \geq 0,5$ mm). Dispositivo de bloqueo no desmontable para evitar una instalación incorrecta. Estructura de aleación de aluminio y mecanismo de acero inoxidable. Diseñado para permitir que se deslice fácilmente por la cuerda durante las subidas y en las fases de descenso. Las prestaciones pueden mejorarse aún más mediante el uso del dispositivo Rope Surfer con el que cuentan las cintas de conexión.

Gracias a su bajo nivel de fricción, se elimina casi por completo el desgaste de la cuerda. Gracias a su baja fuerza de parada, se reducen al mínimo los efectos para el usuario tras una caída. Provisto de una robusta cuerda semiestática Iridium 10,5 mm con bucles, disponible en varias longitudes. La cuerda está disponible como pieza de repuesto y se puede sustituida fácilmente.

Tres conexiones disponibles:

- mosquetón ovalado de acero;
- cinta de conexión de 26 cm (longitud total 42 cm, incluido el mosquetón y el eslabón rápido);
- cinta de conexión de 40 cm (longitud total 56 cm, incluido el mosquetón y el eslabón rápido).

Carga máxima de uso: 120 kg (uso vertical), 100 kg (uso horizontal/inclinado).



EDGE TESTED

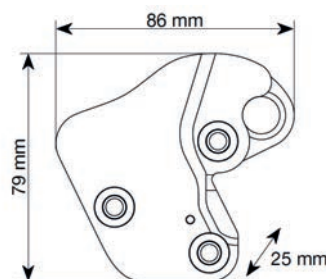
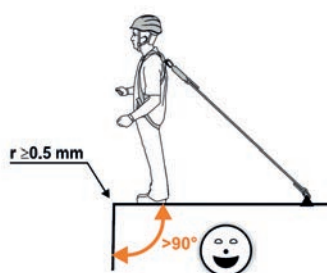

INDUSTRIA TEJADOS CONSTRUCCIÓN

Ref.	Nombre del producto	Peso	Carga de rotura kN	Diámetro de cuerda		CE	EN 353-2	CNB/P/11.075	PVP sin IVA	PVP con IVA
		Gramos		Min - mm	Max - mm					
256501	BLIN KIT 10 m + 0981	1110	15	10,5	10,5	•	•		121,43 €	146,93 €
256502	BLIN KIT 20 m + 0981	1820							146,94 €	177,80 €
256503	BLIN KIT 10 m + 0934 + 2030026F + 0981	1240							134,69 €	162,98 €
256504	BLIN KIT 20 m + 0934 + 2030026F + 0981	1950							161,22 €	195,08 €
256505	BLIN KIT 10 m + 0934 + 2030040F + 0981	1250							136,73 €	165,44 €
256506	BLIN KIT 20 m + 0934 + 2030040F + 0981	1960							162,25 €	196,32 €



256501 - 10 m
256502 - 20 m



256503 - 10 m
256504 - 20 m



256505 - 10 m
256506 - 20 m



BLIN SPARE ROPE

- 25650101 10 m
- 25650201 20 m

Cuerda de repuesto para Blin Kit. Para su sustitución, simplemente se debe cortar la cuerda vieja e insertar la nueva en el dispositivo de bloqueo en la dirección correcta. Por último, es necesario crear un nudo de tope en el extremo inferior y aplicar la vaina termorretráctil.



Ref.	Nombre del producto	Peso	PVP sin IVA	PVP con IVA
		Gramos		
25650101	BLIN SPARE ROPE 10 m	720	48,23 €	58,36 €
25650201	BLIN SPARE ROPE 20 m	1430	82,12 €	99,36 €



TURBOHAND PRO

2635 R1 Rojo Derecho
2635 L2 Gris Izquierdo



El puño bloqueador Turbohand Pro es la solución ideal para las actividades profesionales de trabajo vertical. Está equipado con una polea de deslizamiento patentada para una eficiencia incomparable durante el ascenso y un bajo desgaste tanto en la cuerda como en el puño mismo. El accesorio de guía de la cuerda inferior permite la alineación perfecta de la cuerda en el puño, lo que lo hace incomparable al escalar grandes distancias. El puño ergonómico de goma, que se extiende a la parte superior, permite un uso óptimo incluso con ambas manos. El eje del puño y el de la cuerda son coplanarios para una perfecta alineación de la carga. Dos grandes orificios de conexión inferiores y uno superior permiten una distribución óptima de las conexiones. La presencia de una guía de la cuerda de acero inoxidable microfundido confiere al orificio de anclaje principal una resistencia excepcional al desgaste y garantiza que el mosquetón se mantenga en una posición que no interfiera con dicha cuerda. Cuerpo robusto de aleación de aluminio de 3,5 mm de espesor, con geometría verificada para su uso en horizontal. Leva de acero inoxidable de forma ideal para el descenso con desbloques alternados. Orificios de drenaje para barro y suciedad tanto en la leva como en el cuerpo. El sistema de apertura de la leva está incorporado dentro de la estructura para evitar la apertura accidental, con un cómodo botón que se puede accionar con un movimiento limitado del pulgar. También se puede utilizar como polea de bloqueo (solo para fines de recuperación de materiales, 50 kg máx.). Certificado conforme a la EN 12841/B para cuerdas semiestáticas de 10 a 13 mm y conforme a la EN 567 para cuerdas de 8 a 13 mm.



2635-L2 izquierdo

2635-R1 derecho

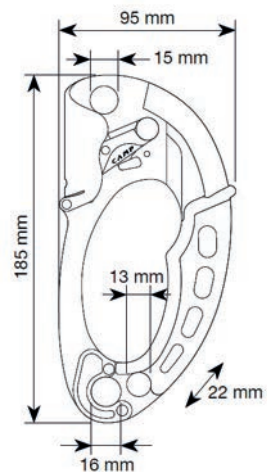

HAULING



TRABAJO VERTICAL ARBORICULTURA RESCATE

Ref.	Nombre del producto	Peso	Diámetro de cuerda		CE		PVP sin IVA	PVP con IVA
			Gramos	Min - mm	Max - mm	EN 12841/B		
2635R1	TURBOHAND PRO DERECHA	198	8	13	•	•	77,55 €	93,83 €
2635L2	TURBOHAND PRO IZQUIERDA	198	8	13	•	•	77,55 €	93,83 €



NUEVO

TURBOHAND

- 2634R1 Rojo Derecho
- 2634L2 Gris Izquierdo
- 263401R8 Negro Derecho
- 263401L8 Negro Izquierdo



Numerosas funciones innovadoras combinadas con una ergonomía excepcional hacen del puño bloqueador Turbohand la solución definitiva para todas las actividades de ascenso vertical. Está equipado con una polea de deslizamiento patentada para una eficiencia incomparable durante el ascenso y un bajo desgaste tanto en la cuerda como en el puño mismo. El puño ergonómico de goma, que se extiende a la parte superior, permite un uso óptimo incluso con ambas manos. El eje del puño y el de la cuerda son coplanares para una perfecta alineación de la carga. Dos grandes orificios de conexión inferiores y uno superior permiten una distribución óptima de las conexiones. Cuerpo robusto de aleación de aluminio de 3,5 mm de espesor, con geometría verificada para su uso en horizontal. Leva de acero inoxidable de forma ideal para el descenso con desbloques alternados. Orificios de drenaje para barro y suciedad tanto en la leva como en el cuerpo. El sistema de apertura de la leva está incorporado dentro de la estructura para evitar la apertura accidental, con un cómodo botón que se puede accionar con un movimiento limitado del pulgar. También se puede utilizar como polea de bloqueo (solo para fines de recuperación de materiales, 50 kg máx.). Adaptación para fijar la guía de la cuerda Turbohand Guide, muy útil para ascensos largos. Certificado conforme a la EN 12841/B para cuerdas semiestáticas de 10 a 13 mm y conforme a la EN 567 para cuerdas de 8 a 13 mm.



2634-L2 izquierdo

2634-R1 derecho



Turbohand Black



263401-L8

263401-R8

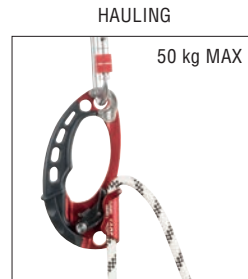

HAULING

50 kg MAX



120

DISPOSITIVOS DE ANCLAJE

- TRABAJO VERTICAL
- ARBORICULTURA
- RESCATE
- AUTORESCATE

Ref.	Nombre del producto	Peso		Diámetro de cuerda		CE		PVP sin IVA	PVP con IVA
		Gramos		Min - mm	Max - mm	EN 12841/B	EN 567		
2634R1	TURBOHAND - DERECHA	198		8	13	•	•	71,43 €	86,43 €
2634L2	TURBOHAND - IZQUIERDA	198		8	13	•	•	71,43 €	86,43 €
263401R8	TURBOHAND BLACK - DERECHA	198		8	13	•	•	71,43 €	86,43 €
263401L8	TURBOHAND BLACK - IZQUIERDA	198		8	13	•	•	71,43 €	86,43 €

TURBOHAND GUIDE

0966R Derecho
0966L Izquierdo



Accesorio de guía de la cuerda de acero inoxidable microfundido de fácil instalación en el puño bloqueador Turbohand mediante dos tornillos. Permite la alineación perfecta de la cuerda en el puño, lo que lo hace incomparable al escalar grandes distancias. Proporciona además una excepcional resistencia al desgaste en el orificio de anclaje principal.



Ref.	Nombre del producto	Peso	PVP sin IVA	PVP con IVA
		Gramos		
0966R	TURBOHAND GUIDE - DERECHO	16	11,73 €	14,19 €
0966L	TURBOHAND GUIDE	16	11,73 €	14,19 €

TURBOCHEST

2256
225601 Black

Revolucionario bloqueador ventral ligero y compacto, que incluye el nuevo sistema patentado de poleas para una eficiencia incomparable durante el ascenso y un bajo desgaste de la cuerda y del bloqueador mismo. Botón con tirete para un mejor agarre. Leva de forma perfecta para el descenso con desbloques alternados.

El orificio inferior está diseñado para un posicionamiento perfecto en el arnés, mientras que el orificio superior para la inserción de una cinta de tensado.

Geometría del dispositivo comprobada para su uso en vigas. Orificios de drenaje para barro y suciedad tanto en la leva como en el cuerpo. También se puede utilizar como polea de bloqueo (solo para fines de recuperación de materiales, 50 kg máx.).

Cuerpo de aleación de aluminio, leva de acero inoxidable microfundido. Certificado conforme a la EN 12841/B para cuerdas semiestáticas de 10 a 13 mm y conforme a la EN 567 para cuerdas de 8 a 13 mm.



Turbochest Black
225601



TRABAJO VERTICAL // ARBORICULTURA // RESCATE

Ref.	Nombre del producto	Peso	Diámetro de cuerda		CE		PVP sin IVA	PVP con IVA
		Gramos	Min - mm	Max - mm	EN 12841/B	EN 567		
2256	TURBOCHEST	110	8	13	•	•	75,80 €	91,72 €
225601	TURBOCHEST BLACK				•	•		

121

DISPOSITIVOS DE ANCLAJE



SOLO 2

2257
225701 Black

El bloqueador dentado más compacto de la gama. Perfecto para el ascenso vertical y para usar en aparejos. Botón con tirete para un mejor agarre. Leva de forma perfecta para el descenso con desbloques alternados. El orificio inferior está diseñado para el posicionamiento correcto del mosquetón, el orificio superior se utilizar para la inserción de un conector de seguridad. Geometría del dispositivo comprobada para su uso en vigas. Orificios de drenaje para barro y suciedad tanto en la leva como en el cuerpo. Cuerpo de aleación de aluminio, leva de acero inoxidable microfundido. Certificado conforme a la EN 12841/B para cuerdas semiestáticas de 10 a 13 mm y conforme a la EN 567 para cuerdas de 8 a 13 mm.



Turbochest Black
225601

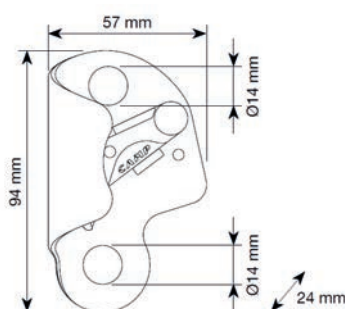

- TRABAJO VERTICAL
- ARBORICULTURA
- RESCATE
- AUTORESCATE

Ref.	Nombre del producto	Peso Gramos	Diámetro de cuerda		CE		PVP sin IVA	PVP con IVA
			Min - mm	Max - mm	EN 12841/B	EN 567		
2257	SOLO 2	95	8	13	•	•	59,18 €	71,61 €
225701	SOLO 2 BLACK							

PULLER FOR TURBOCHEST / SOLO 2

0778 10 pcs

Tirete de repuesto para Solo 2 e Turbochest.



Ref.	Peso	PVP sin IVA	PVP con IVA
	Gramos		
0778	10	8,60 €	10,41 €

TURBOLOOP

0726

Tirete de repuesto para Solo 2 e Turbochest.

- TRABAJO VERTICAL
- ARBORICULTURA
- RESCATE

Ref.	Peso	Resistencia	PVP sin IVA	PVP con IVA
	Gramos	kN		
0726	120	5	23,47 €	28,40 €



122



DISPOSITIVOS DE ANCLAJE



TURBOFOOT

2258 Derecha
2259 Izquierda

El bloqueador para pie que es un punto de inflexión para el ascenso vertical: el nuevo sistema patentado de poleas ofrece una eficiencia incomparable durante el ascenso y un bajo desgaste de la cuerda y del bloqueador mismo. Las cintas de fijación se adaptan perfectamente a todo tipo de bota. Resorte suave para una fácil liberación y enganche de la cuerda, incluso sin la ayuda de las manos. Orificios de drenaje para barro y suciedad tanto en la leva. También se puede utilizar como polea de bloqueo (solo para fines de recuperación de materiales, 50 kg máx.). Cuerpo de aleación de aluminio, leva de acero inoxidable microfundido. Turbofoot está destinado únicamente para desplazarse, no se puede utilizar para fines de seguridad. Para cuerdas de 8 a 13 mm.



2258
derecho



2259
izquierdo

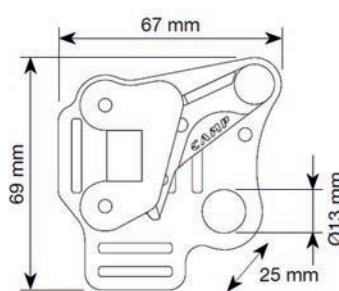

TRABAJO VERTICAL

ARBORICULTURA

Ref.	Nombre del producto	Peso	Diámetro de cuerda		PVP sin IVA	PVP con IVA
		Gramos	Min - mm	Max - mm		
2258	TURBOFOOT DERECHO	135	8	13	81,63 €	98,77 €
2259	TURBOFOOT IZQUIERDO					

CINTA DE REPUESTO PARA TURBOFOOT

0776 Derecha
0777 Izquierda

Cinta de repuesto para Turbofoot, disponible derecha e izquierda.



Ref.	Peso	PVP sin IVA	PVP con IVA
	Gramos		
0776	45	20,00 €	24,20 €
0777	45	20,00 €	24,20 €

LIFT
1175



Bloqueador compacto para cuerdas. Leva sin dientes que evita el desgaste prematuro de la cuerda. Bridas y leva de aleación de aluminio. Certificado conforme a la EN 12841/B para cuerdas semiestáticas de 10 a 13 mm y conforme a la EN 567 para cuerdas de 8 a 13 mm.

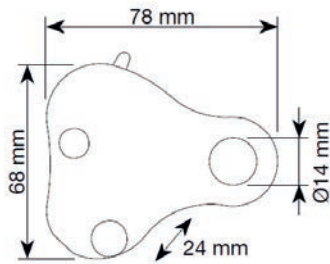

TRABAJO VERTICAL

ARBORICULTURA

RESCATE

Ref.	Nombre del producto	Peso	Diámetro de cuerda		CE		PVP sin IVA	PVP con IVA
		Gramos	Min - mm	Max - mm	EN 12841/B	EN 567		
1175	LIFT	95	8	13	•	•	56,12 €	67,90 €





SPHINX

2152
215203 Black

Polea con bridas fijas ultracompacta. Excelente facilidad de manejo: espesor reducido al mínimo y amplio orificio que permite el paso de la tuerca del mosquetón. Para cuerdas de hasta 13 mm. Posibilidad de uso con nudo autobloqueante Prusik, se puede instalar en un lado. Rotación en cojinetes autolubricantes: la solución ideal para usos ligeros a bajas velocidades. Rendimiento: 80%. Cuerpo y rueda de aleación de aluminio, eje de acero inoxidable.

Ref.: 2152 / 215203
PVP sin IVA.: 25,50 €
PVP con IVA.: 30,85 €

Sphinx Black
215203



RESCATE / **AUTORESCATE**

Ref.	Nombre del producto	Peso	Diámetro de roce interior	Diámetro de cuerda	Carga de trabajo max		Carga de rotura		CE EN 12278
		Gramos	mm	Max - mm	kN	LBF	kN	LBF	
2152	SPHINX	95	28	13	2 kN x 2 =	450 LBF x 2 =	24	5396	•
215203	SPHINX BLACK				4 kN	900 LBF			

SPHINX PRO

2153

Polea con bridas fijas ultracompacta. Excelente facilidad de manejo: espesor reducido al mínimo y amplio orificio que permite el paso de la tuerca del mosquetón. Para cuerdas de hasta 13 mm. Posibilidad de uso con nudo autobloqueante Prusik, se puede instalar en un lado. Rotación en cojinetes de bolas: alta eficiencia en uso intensivo y a altas velocidades. Rendimiento: 92%. Cuerpo y rueda de aleación de aluminio, eje de acero inoxidable.

Ref.: 2153
PVP sin IVA.: 30,60 €
PVP con IVA.: 37,03 €



TRABAJO VERTICAL / **ARBORICULTURA** / **RESCATE**

Ref.	Nombre del producto	Peso	Diámetro de roce interior	Diámetro de cuerda	Carga de trabajo max		Carga de rotura		CE EN 12278
		Gramos	mm	Max - mm	kN	LBF	kN	LBF	
2153	SPHINX PRO	85	28	13	3 kN x 2 = 6 kN	675 LBF x 2 = 1349 LBF	25	5620	•



TETHYS

2154
215403 Black

Polea compacta y ligera.
Bridas móviles, orificio de anclaje para dos mosquetones.
Para cuerdas de hasta 13 mm.
Posibilidad de uso con nudo autobloqueante Prusik, se puede instalar en ambos lados.
Rotación en cojinetes autolubrificantes: la solución ideal para usos ligeros a bajas velocidades. Rendimiento: 80%.
Cuerpo y rueda de aleación de aluminio, eje de acero inoxidable.

Ref.: 2154 / 215403
PVP sin IVA.: 28,05 €
PVP con IVA.: 33,94 €

Tethys Black
215403



TRABAJO VERTICAL **ARBORICULTURA** **RESCATE**

Ref.	Nombre del producto	Peso	Diámetro de roce interior	Diámetro de cuerda	Carga de trabajo max		Carga de rotura		CE
		Gramos	mm	Max - mm	kN	LBF	kN	LBF	
2154	TETHYS	100	28	13	2 kN x 2 = 4 kN	450 LBF x 2 = 900 LBF	24	5396	•
215403	TETHYS BLACK								

TETHYS PRO

2155

Polea compacta y ligera.
Bridas móviles, orificio de anclaje para dos mosquetones.
Para cuerdas de hasta 13 mm.
Posibilidad de uso con nudo autobloqueante Prusik, se puede instalar en ambos lados.
Rotación en cojinetes de bolas: alta eficiencia en uso intensivo y a altas velocidades. Rendimiento: 92%.
Cuerpo y rueda de aleación de aluminio, eje de acero inoxidable.

Ref.: 2155
PVP sin IVA.: 33,15 €
PVP con IVA.: 40,11 €



TRABAJO VERTICAL **ARBORICULTURA** **RESCATE**

Ref.	Nombre del producto	Peso	Diámetro de roce interior	Diámetro de cuerda	Carga de trabajo max		Carga de rotura		CE
		Gramos	mm	Max - mm	kN	LBF	kN	LBF	
2155	TETHYS PRO	90	28	13	3 kN x 2 = 6 kN	675 LBF x 2 = 1349 LBF	25	5620	•





DRYAD
2156

Polea doble compacta, para realizar aparejos.
Doble rueda, orificio de anclaje para dos mosquetones, orificio secundario inferior. Para cuerdas de hasta 13 mm.
Posibilidad de uso con nudo autobloqueante Prusik, se puede instalar en ambos lados y en ambas ruedas.
Rotación en cojinetes autolubricantes: la solución ideal para usos ligeros a bajas velocidades. Rendimiento: 80%.
Cuerpo y ruedas de aleación de aluminio, eje de acero inoxidable.



Ref.: 2156

PVP sin IVA.: 57,00 €

PVP con IVA.: 68,97 €

TRABAJO VERTICAL

ARBORICULTURA

RESCATE

Ref.	Nombre del producto	Peso	Diámetro de roce interior	Diámetro de cuerda	Carga de trabajo max		Carga de rotura		CE
		Gramos	mm	Max - mm	kN	LBF	kN	LBF	
2156	DRYAD	170	28	13	1 kN x 4 = 4 kN	225 LBF x 4 = 900 LBF	24	5396	EN 12278

DRYAD PRO
2157

Polea doble compacta, para realizar aparejos.
Doble rueda, orificio de anclaje para dos mosquetones, orificio secundario inferior. Para cuerdas de hasta 13 mm.
Posibilidad de uso con nudo autobloqueante Prusik, se puede instalar en ambos lados y en ambas ruedas.
Rotación en cojinetes de bolas: alta eficiencia en uso intensivo y a altas velocidades. Rendimiento: 92%.
Cuerpo y ruedas de aleación de aluminio, eje de acero inoxidable.



Ref.: 2157

PVP sin IVA.: 67,00 €

PVP con IVA.: 81,07 €

TRABAJO VERTICAL

ARBORICULTURA

RESCATE

Ref.	Nombre del producto	Peso	Diámetro de roce interior	Diámetro de cuerda	Carga de trabajo max		Carga de rotura		CE
		Gramos	mm	Max - mm	kN	LBF	kN	LBF	
2157	DRYAD PRO	155	28	13	1,8 kN x 4 = 7 kN	405 LBF x 4 = 1574 LBF	26	5845	EN 12278

127



DISPOSITIVOS DE ANCLAJE



NAIAD
2158

Polea multifunción de alta resistencia. Para realizar aparejos y para maniobras complejas.

Rueda de diámetro grande. Orificio de anclaje principal para tres mosquetones, dos orificios secundarios laterales y uno inferior agrandado. Para cuerdas de hasta 16 mm.

Posibilidad de uso con nudo autobloqueante Prusik, se puede instalar en ambos lados.

Rotación en cojinetes autolubrificantes: la solución ideal para usos ligeros a bajas velocidades. Rendimiento: 90%.

Cuerpo y rueda de aleación de aluminio, eje de acero inoxidable.



Ref.: 2158

PVP sin IVA.: 57,00 €

PVP con IVA.: 68,97 €

GENERAL // **AUTORESCATE**

Ref.	Nombre del producto	Peso	Diámetro de roce interior	Diámetro de cuerda	Carga de trabajo max		Carga de rotura		CE
		Gramos	mm	Max - mm	kN	LBF	kN	LBF	
2158	NAIAD	280	49	16	3,5 kN x 2 = 7 kN	787 LBF x 2 = 1574 LBF	44	9892	EN 12278

DRYAD PRO
2159

Polea multifunción de alta resistencia. Para realizar aparejos y para maniobras complejas.

Rueda de diámetro grande. Orificio de anclaje principal para tres mosquetones, dos orificios secundarios laterales y uno inferior agrandado. Para cuerdas de hasta 16 mm.

Posibilidad de uso con nudo autobloqueante Prusik, se puede instalar en ambos lados.

Rotación en cojinetes de bolas: alta eficiencia en uso intensivo y a altas velocidades. Rendimiento: 97%.

Cuerpo y rueda de aleación de aluminio, eje de acero inoxidable.



Ref.: 2159

PVP sin IVA.: 67,00 €

PVP con IVA.: 81,07 €

TRABAJO VERTICAL // **ARBORICULTURA** // **RESCATE**

Ref.	Nombre del producto	Peso	Diámetro de roce interior	Diámetro de cuerda	Carga de trabajo max		Carga de rotura		CE
		Gramos	mm	Max - mm	kN	LBF	kN	LBF	
2159	NAIAD PRO	300	49	16	5 kN x 2 = 10 kN	1124 LBF x 2 = 2248 LBF	46	10351	EN 12278

128



DISPOSITIVOS DE ANCLAJE



JANUS

2160
216003 Black

Polea doble multifunción de alta resistencia. Para realizar aparejos y para maniobras complejas.
Ruedas de diámetro grande. Orificio de anclaje principal para tres mosquetones, dos orificios secundarios laterales y uno inferior agrandado. Para cuerdas de hasta 16 mm.
Posibilidad de uso con nudo autobloqueante Prusik, se puede instalar en ambos lados y en ambas ruedas.
Rotación en cojinetes autolubricantes: la solución ideal para usos ligeros a bajas velocidades. Rendimiento: 90%.
Cuerpo y rueda de aleación de aluminio, eje de acero inoxidable.



Janus Black
216003



Ref.: 2160 / 216003

PVP sin IVA.: 69,50 €

PVP con IVA.: 84,09 €

GENERAL

AUTORESCATE

Ref.	Nombre del producto	Peso	Diámetro de roce interior	Diámetro de cuerda	Carga de trabajo max		Carga de rotura		CE
		Gramos	mm	Max - mm	kN	LBF	kN	LBF	
2160	JANUS	400	49	16	2 kN x 4 = 8 kN	450 LBF x 4 = 1799 LBF	38	8543	•
216003	JANUS BLACK								

JANUS PRO

2161

Polea doble multifunción de alta resistencia. Para realizar aparejos y para maniobras complejas.
Ruedas de diámetro grande. Orificio de anclaje principal para tres mosquetones, dos orificios secundarios laterales y uno inferior agrandado. Para cuerdas de hasta 16 mm.
Posibilidad de uso con nudo autobloqueante Prusik, se puede instalar en ambos lados y en ambas ruedas.
Rotación en cojinetes de bolas: alta eficiencia en uso intensivo y a altas velocidades. Rendimiento: 97%.
Cuerpo y rueda de aleación de aluminio, eje de acero inoxidable.



TRABAJO VERTICAL

ARBORICULTURA

RESCATE

Ref.	Nombre del producto	Peso	Diámetro de roce interior	Diámetro de cuerda	Carga de trabajo max		Carga de rotura		CE
		Gramos	mm	Max - mm	kN	LBF	kN	LBF	
2161	JANUS PRO	425	49	16	3 kN x 4 = 12 kN	675 LBF x 4 = 2698 LBF	42	9442	•



FLYTE
1638

Polea doble en línea para su utilización en tirolinas.
Para cuerdas de hasta 13 mm o cable metálico de hasta 12 mm.
Carga de rotura: 25 kN, carga de trabajo máxima de 10 kN.
Velocidad máxima 10 m/s (36 km/h).
Polea de acero inoxidable y cojinetes de bolas.



Ref.: 1638
PVP sin IVA.: 89,00 €
PVP con IVA.: 107,69 €



Ref.	Nombre del producto	Peso	Diámetro de roce interior	Diámetro de cuerda	Diámetro de cable	Carga de trabajo max		Carga de rotura		CE
		Gramos	mm	Max - mm	Max - mm	kN	LBF	kN	LBF	
1638	FLYTE	290	27	13	12	10	2248 LBF	25	5620	•

ANDRY
0108

Polea doble en línea para su utilización en tirolinas.
Para cuerdas de hasta 13 mm o cable metálico de hasta 12 mm.
Carga de rotura: 25 kN, carga de trabajo máxima de 10 kN.
Velocidad máxima 10 m/s (36 km/h).
Polea de acero inoxidable y cojinetes de bolas.



Ref.: 0108
PVP sin IVA.: 13,03 €
PVP con IVA.: 15,77 €



Ref.	Nombre del producto	Peso	Diámetro de roce interior	Diámetro de cuerda	Carga de trabajo max		Carga de rotura		CE
		Gramos	mm	Max - mm	kN	LBF	kN	LBF	
0108	ANDRY	100	26	12	1,5 kN x 2 = 3 kN	337 LBF x 2 = 674 LBF	22	4946	•

NIC
0109

Mosquetón de acero de carbono para usar combinado con la polea Andry en el tensado de redes de seguridad.
No se debe utilizar en sistemas anticaída.



Ref.	Nombre del producto	Peso	Carga de rotura		CE	PVP sin IVA	PVP con IVA
		Gramos	kN	LBF			
0109	NIC	100	22	4946	•	10,16 €	12,29 €





COBRA 2
2074

Dispositivo retráctil anticaídas. También se puede utilizar en situaciones de trabajo para prevenir un factor de caída 2. Longitud de 165 cm sin conectores (longitud máxima de conexión de 200 cm). Cinta de poliéster de 46 mm, resistencia a la rotura 15 kN. Con absorbedor de energía, sistema de conexión rotativa, mosquetón ovalado. Cubierta de protección de ABS.



CONSTRUCCIÓN

AUTORESCATE

Ref.	Nombre del producto	Peso	CE EN 360	PVP sin IVA	PVP con IVA
		Gramos			
2074	COBRA 2 m	1.02	•	121,43 €	146,93 €

COBRA 6
2075

Dispositivo retráctil anticaídas, cinta de 6 m de longitud. Cinta de poliamida de 20 mm, carga de rotura 15 kN. Con absorbedor de energía y conector giratorio. Cubierta de protección de ABS.

Ref.: 2075
PVP sin IVA.: 269,39 €
PVP con IVA.: 325,96 €



CONSTRUCCIÓN

INDUSTRIA

Ref.	Nombre del producto	Peso	CE EN 360	PVP sin IVA	PVP con IVA
		Gramos			
2075	COBRA 6 m	1.85	•	269,39 €	325,96 €



COBRA 10
2076

Dispositivo retráctil anticaídas, longitud de cable 10 m.
También certificado para uso en horizontal/inclinado si es usado en combinación con el elemento de amarre ref.5030101.
Cable de acero galvanizado de d.4 mm, carga de rotura 12 kN.
Completo con absorbedor de energía integrado y conector giratorio.
Cubierta de protección de ABS.



EDGE TESTED



CNB/P/11.060
Certificado para uso en horizontal sobre bordes afilados

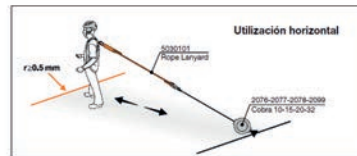

CONSTRUCCIÓN / **TEJADOS** / **ESPACIOS CERRADOS** / **INDUSTRIA**

Ref.	Nombre del producto	Peso	CE		PVP sin IVA	PVP con IVA
		Gramos	EN 360	CNB/P/11.060		
2076	COBRA 10 m	4.8	•	•	444,90 €	538,33 €

COBRA 15
2077

Dispositivo retráctil anticaídas, longitud de cable 15 m.
También certificado para uso en horizontal/inclinado si es usado en combinación con el elemento de amarre ref.5030101. Cable de acero galvanizado de d.4 mm, carga de rotura 12 kN. Con absorbedor de energía integrado y conector giratorio. Cubierta de protección ABS.



EDGE TESTED



CNB/P/11.060
Certificado para uso en horizontal sobre bordes afilados

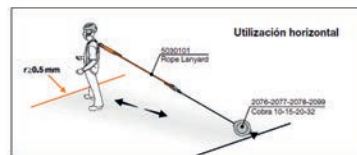

CONSTRUCCIÓN / **TEJADOS** / **ESPACIOS CERRADOS** / **INDUSTRIA**

Ref.	Nombre del producto	Peso	CE		PVP sin IVA	PVP con IVA
		Gramos	EN 360	CNB/P/11.060		
2077	COBRA 15 m	7.0	•	•	487,75 €	590,18 €

132



DISPOSITIVOS DE ANCLAJE

COBRA 20
2078



Dispositivo retráctil anticaídas, longitud de cable 20 m.
También certificado para uso en horizontal/inclinado si es usado en combinación con el elemento de amarre ref.5030101. Cable de acero galvanizado de d.4 mm, carga de rotura 12 kN. Con absorbedor de energía integrado y conector giratorio. Cubierta de protección ABS.



EDGE TESTED

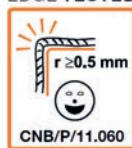

CNB/P/11.060
Certificado para uso en horizontal sobre bordes afilados

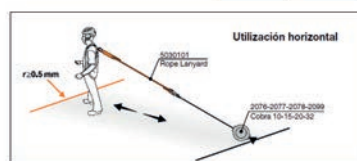

CONSTRUCCIÓN / **TEJADOS** / **ESPACIOS CERRADOS** / **INDUSTRIA**

Ref.	Nombre del producto	Peso	CE		PVP sin IVA	PVP con IVA
		Gramos	EN 360	CNB/P/11.060		
2078	COBRA 20 m	9.0	•	•	610,20 €	738,34 €

COBRA 32
2099

Dispositivo retráctil anticaídas, longitud de cable 32 m.
También certificado para uso en horizontal/inclinado si es usado en combinación con el elemento de amarre ref.5030101. Cable de acero galvanizado de d.4 mm, carga de rotura 12 kN. Completo con absorbedor de energía integrado y conector giratorio. Cubierta de protección de ABS.



EDGE TESTED

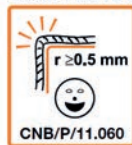

CNB/P/11.060
Certificado para uso en horizontal sobre bordes afilados

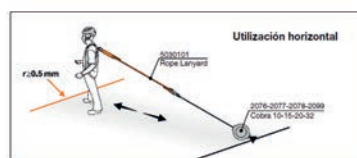

CONSTRUCCIÓN / **TEJADOS** / **ESPACIOS CERRADOS** / **INDUSTRIA**

Ref.	Nombre del producto	Peso	CE		PVP sin IVA	PVP con IVA
		Gramos	EN 360	CNB/P/11.060		
2099	COBRA 32 m	12,5	•	•	1083,67 €	1311,24 €

CABLE FALL ARRESTER

1317

Anticaída extraíble para cable de acero inox d.8 mm 7x19. Sistema de bloqueo automático. Para ser usado en combinación con un absorbedor de energía EN 355 ref.102901.



INDUSTRIA

Ref.	Nombre del producto	Peso	CE	PVP sin IVA	PVP con IVA
		Gramos	EN 353-2		
1317	CABLE FALL ARRESTER	480	•	93,85 €	113,56 €

CABLE FALL ARRESTER KIT

131701

Dispositivo anticaída ref.1317 con absorbedor de energía ref.102901 y dos mosquetones de acero ref.0981. Para cable de acero inox d.8 mm 7x19.



INDUSTRIA

Ref.	Nombre del producto	Peso	CE	PVP sin IVA	PVP con IVA
		Gramos	EN 353-2		
131701	CABLE FALL ARRESTER KIT	990	•	108,08 €	130,78 €

CABLE LADDER

0268 10 m

Escalera con 33 peldaños, longitud: 10 m. Diámetro del cable 3 mm, resistencia 8.5 kN. Distancia entre los peldaños 30 cm, anchura 13 cm. Para cable de acero inox d.8 mm 7x19.

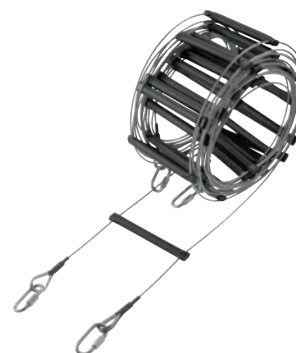

ESPACIOS CERRADOS

INDUSTRIA

Ref.	Nombre del producto	Peso	PVP sin IVA	PVP con IVA
		Gramos		
0268	CABLE LADDER 10 m	2300	218,36 €	264,21 €



TRIPOD EVO
1883



Trípode de seguridad. Cabezal con cuatro puntos de conexión, patas telescópicas. Peso máximo autorizado: 140 kg. Altura regulable: mín. 147 cm, máx. 229 cm. Diámetro: min 140 cm, max 213 cm. Dimensión de transporte: 24x24x180 cm. Provisto de saca de transporte de PVC.



ESPACIOS CERRADOS

Ref.	Nombre del producto	Peso	CE EN 795/B	PVP sin IVA	PVP con IVA
		Gramos			
1883	TRIPOD EVO	17	•	744,90 €	901,33 €

RESCUE LIFTING DEVICE

0284 20 m
028401 25 m

Dispositivo de recuperación para trípode ref.1883. Freno de fijación automático. Se suministra con polea para trípode y amortiguador. Peso máximo autorizado: 140 kg. Cable de acero galvanizado: d.6.3 mm.



ESPACIOS CERRADOS

Ref.	Nombre del producto	Peso	STANDARD EN 1496/B	PVP sin IVA	PVP con IVA
		Gramos			
0284	RESCUE LIFTING DEVICE	13	•	679,59 €	822,30 €
028401	RESCUE LIFTING DEVICE	14	•	822,30 €	994,98 €



AXION

1879T

187903 Black

Guante para trabajar con cuerdas, en piel de primera calidad. Máxima resistencia al desgaste gracias a la doble capa de piel y doble costura de aramida en la palma. Inserciones de nylon elástico en la parte superior para una flexibilidad óptima. Suaves inserciones de goma para proteger los dedos. Muñequera de neopreno con cierre de velcro.



Axion Black

187903



TRABAJO VERTICAL

ARBORICULTURA

RESCATE

Ref.	Nombre del producto	Tallas	Peso / Pareja Talla (L)	Material	CE EN 388				PVP sin IVA	PVP con IVA
			Gramos		Abrasión	Corte	Desgarra- miento	Perforación		
1879T	AXION	S, M, L, XL, XXL	140	Piel	4	1	3	3	32,50 €	39,32 €
187903	AXION BLACK									

AXION LIGHT

2122T

Guante para trabajos verticales. Estructura y materiales diseñados para lograr la máxima libertad de movimiento. Palma de piel de primera calidad, dorso de tejido ligero y transpirable, puño elástico con cierre de velcro.



TRABAJO VERTICAL

ARBORICULTURA

GENERAL

Ref.	Nombre del producto	Tallas	Peso / Pareja Talla (L)	Material	CE EN 388				PVP sin IVA	PVP con IVA
			Gramos		Abrasión	Corte	Desgarra- ramiento	Perforación		
2122T	AXION LIGHT	S, M, L, XL, XXL	85	Piel + Sintético	3	1	2	2	25,51	30,87





HOOK 53 MM

2017

Conector de acero para la conexión a estructuras metálicas de grandes dimensiones, tales como los andamios. Bloqueo con doble palanca para la máxima seguridad y la máxima facilidad de apertura.

CONSTRUCCIÓN

INDUSTRIA



HOOK 60 MM

0984

Conector de aleación de aluminio para la conexión a estructuras metálicas. La apertura agrandada permite enganchar vigas y tubos de hasta 60 mm. Bloqueo con doble palanca para la máxima seguridad y la máxima facilidad de apertura.

CONSTRUCCIÓN

INDUSTRIA



ANSI HOOK 62 MM

2148

Conector de aleación de aluminio de alta resistencia para la conexión a estructuras metálicas. La apertura agrandada permite enganchar vigas y tubos de hasta 62 mm. Las certificaciones ANSI y CSA lo hacen especialmente resistente también en caso de esfuerzos en la palanca, capaz de soportar hasta 16 kN / 3600 lbs. Bloqueo con doble palanca para la máxima seguridad y la máxima facilidad de apertura.

CONSTRUCCIÓN

INDUSTRIA



Ref.	Nombre del producto	Peso						CE		PVP sin IVA	PVP con IVA
		Gramos	kN	kN	mm	mm	mm	EN 362	Z259.12		
2017	HOOK 53 mm	470	25		53	220	122	A		17,85 €	21,60 €
0984	HOOK 60 mm	480	25		60	220	126	A		34,00 €	41,14 €
2148	ANSI HOOK 62 mm	625	25	470	62	248	135	A	•	39,80 €	48,16 €



HOOK 110 MM

098401

Conector de apertura amplia de aleación de aluminio. Indispensable para anclajes en tubos y vigas de hasta 110 mm. Bloqueo con doble palanca para la máxima seguridad y la máxima facilidad de apertura.

INDUSTRIA



HERCULES

0995

Conector de aleación de aluminio forjada: compacto y ergonómico para enganchar cables, anillos metálicos o anclajes textiles provisionales. Cierre keylock que impide enredos accidentales durante las maniobras. Bloqueo con doble palanca para la máxima seguridad y la máxima facilidad de apertura.

TRABAJO VERTICAL TEJADOS RESCATE



HORAI

2128

Conector innovador que, si bien es pequeño, ofrece una apertura amplia de la palanca combinada con una excelente ergonomía. De aleación de aluminio forjada, es perfecto para enganchar cables, anillos metálicos o anclajes textiles provisionales. Cierre keylock que impide enredos accidentales durante las maniobras. Bloqueo con doble palanca para la máxima seguridad y la máxima facilidad de apertura.

TRABAJO VERTICAL RESCATE



Ref.	Nombre del producto	Peso							CE			PVP sin IVA	PVP con IVA
		Gramos	kN	kN	kN	mm	mm	mm	EN 12275	EN 362			
098401	HOOK 110 mm	920	25			110	360	181		A		106,12 €	128,40 €
0995	HERCULES	125	30	9	16	23	140	71	K	T	•	27,95 €	33,82 €
2128	HORAI	120	28	7	12	27	160	76	K	T	•	29,59 €	35,80 €





HOOK 18 MM

0986

Conector de acero pequeño, se puede utilizar para conectar a los cables de las líneas de vida horizontales o a los puntos de anclaje de los arneses. Bloqueo con doble palanca para la máxima seguridad y la máxima facilidad de apertura.

CONSTRUCCIÓN

TEJADOS



SWIVEL HOOK 20 MM

0925

Conector de acero con función giratoria, que evita que las cuerdas o los cables metálicos a los que está conectado se retuerzan. Bloqueo con doble palanca para la máxima seguridad y la máxima facilidad de apertura. Equipado con indicador de caída que se activa cuando es sometido a más de 250 kg.

ESPACIOS CERRADOS

CONSTRUCCIÓN



SWIVEL ALU HOOK 3LOCK

2149

Conector de aleación de aluminio con función giratoria, que evita que las cuerdas o los cables metálicos a los que está conectado se retuerzan. La amplia apertura y la forma ergonómica lo hacen ideal para las aplicaciones más técnicas. Cierre keylock que impide enredos accidentales durante las maniobras. Bloqueo con gatillo automático que requiere tres acciones para la apertura: deslizar, girar y presionar. Equipado con indicador de caída que se activa cuando es sometido a más de 350 kg.

ARBORICULTURA

TRABAJO VERTICAL



Ref.	Nombre del producto	Peso					CE	PVP sin IVA	PVP con IVA
		Gramos	kN	mm	mm	mm			
0986	HOOK 18 mm	230	25	18	130	56	T	10,98 €	13,29 €
0925	SWIVEL HOOK 20 mm	330	23	20	173	61	T	24,90 €	30,13 €
2149	SWIVEL ALU HOOK 3LOCK	185	30	23	180	79	T	44,90 €	54,33 €



OVAL PRO LOCK

1455C

Mosquetón de acero de alta resistencia. La forma ovalada es perfecta para usar con poleas, descensores y bloqueadores. Cierre keylock que impide enredos accidentales durante las maniobras. Bloqueo con gatillo con rosca.



OVAL PRO 2LOCK

1878

Mosquetón de acero de alta resistencia. La forma ovalada es perfecta para usar con poleas, descensores y bloqueadores. Cierre keylock que impide enredos accidentales durante las maniobras. Bloqueo con gatillo automático que requiere dos acciones para la apertura: girar y presionar.



OVAL PRO 3LOCK

1456

Mosquetón de acero de alta resistencia. La forma ovalada es perfecta para usar con poleas, descensores y bloqueadores. Cierre keylock que impide enredos accidentales durante las maniobras. Bloqueo con gatillo automático que requiere tres acciones para la apertura: deslizar, girar y presionar. Bloqueo con doble palanca para la máxima seguridad y la máxima facilidad de apertura.



Ref.	Nombre del producto	Peso							CE		PVP sin IVA	PVP con IVA
		Gramos	kN	kN	kN	mm	mm	mm	EN 12275	EN 362		
1455C	OVAL PRO LOCK	180	30	15	9	17	109	56	B / H	B / A / T	11,02 €	13,33 €
1878	OVAL PRO 2 LOCK	200	30	15	9	17	109	56	B	B / A / T	15,10 €	18,27 €
1456	OVAL PRO 3 LOCK	210	30	15	9	17	109	56	B	B / A / T	20,33 €	24,60 €





D PRO LOCK
1877

El mosquetón de acero más resistente de la gama CAMP Safety, apto para usos más intensivos. La amplia apertura lo hace especialmente indicado para alojar nudos. Cierre keylock que impide enredos accidentales durante las maniobras. Bloqueo con gatillo con rosca.

- TRABAJO VERTICAL
- ARBORICULTURA
- RESCATE
- INDUSTRIA
- PLATAFORMAS



D PRO 2LOCK
187701

El mosquetón de acero más resistente de la gama CAMP Safety, apto para usos más intensivos. La amplia apertura lo hace especialmente indicado para alojar nudos. Cierre keylock que impide enredos accidentales durante las maniobras. Bloqueo con gatillo automático que requiere dos acciones para la apertura: girar y presionar.

- TRABAJO VERTICAL
- ARBORICULTURA
- RESCATE
- INDUSTRIA
- PLATAFORMAS



D PRO 3LOCK
187702

El mosquetón de acero más resistente de la gama CAMP Safety, apto para usos más intensivos. La amplia apertura lo hace especialmente indicado para alojar nudos. Cierre keylock que impide enredos accidentales durante las maniobras. Bloqueo con gatillo automático que requiere tres acciones para la apertura: deslizar, girar y presionar.

- TRABAJO VERTICAL
- ARBORICULTURA
- RESCATE
- INDUSTRIA
- PLATAFORMAS



Ref.	Nombre del producto	Peso							CE		PVP sin IVA	PVP con IVA
		Gramos	kN	kN	kN	mm	mm	mm	EN 12275	EN 362		
1877	D PRO LOCK	250	50	15	18	24	114	72	B	B	13,50 €	16,33 €
187701	D PRO 2 LOCK	270	50	15	18	24	114	72	B	B	19,39 €	23,46 €
187702	D PRO 3 LOCK	280	50	15	18	24	114	72	B	B	22,86 €	27,66 €



OVAL STANDARD LOCK

0981

El mosquetón ovalado de acero, simple y versátil, para usar en las aplicaciones básicas de los dispositivos anticaída y de posicionamiento. Bloqueo con gatillo con rosca.

CONSTRUCCIÓN

GENERAL



ANSI OVAL 3LOCK

2146

Mosquetón de acero de alta resistencia. La forma ovalada es perfecta para usar con poleas, descensores y bloqueadores. Las certificaciones ANSI y CSA lo hacen especialmente resistente también en caso de esfuerzos en la palanca, capaz de soportar hasta 16 kN / 3600 lbs. Cierre keylock que impide enredos accidentales durante las maniobras. Bloqueo con gatillo automático que requiere tres acciones para la apertura: deslizar, girar y presionar.

TRABAJO VERTICAL

ARBORICULTURA

RESCATE

TEJADOS



ANSI D 3Lock

2145

Mosquetón de acero de alta resistencia, cuya forma en D lo hace especialmente indicado para alojar nudos. Las certificaciones ANSI y CSA lo hacen especialmente resistente también en caso de esfuerzos en la palanca, capaz de soportar hasta 16 kN / 3600 lbs. Cierre keylock que impide enredos accidentales durante las maniobras. Bloqueo con gatillo automático que requiere tres acciones para la apertura: deslizar, girar y presionar.

TRABAJO VERTICAL

ARBORICULTURA

RESCATE

INDUSTRIA

PLATAFORMAS



Ref.	Nombre del producto	Peso									CE		PVP sin IVA	PVP con IVA
		Gramos	kN	kN	kN		mm	mm	mm	EN 362	Z259.12			
0981	OVAL STANDARD LOCK	165	28	7	10		16	108	58	B			10,20 €	12,34 €
2146	ANSI OVAL 3LOCK	220	30			16	17	103	62	B	•		17,96 €	21,73 €
2145	ANSI D 3LOCK	250	41			16	19	124	76	B	•		20,41 €	24,70 €





ANSI OVAL ALU 3LOCK

2147

Mosquetón de aleación de aluminio muy robusto. La forma ovalada es perfecta para usar con poleas, descensores y bloqueadores. Las certificaciones ANSI y CSA lo hacen especialmente resistente también en caso de esfuerzos en la palanca, capaz de soportar hasta 16 kN / 3600 lbs. Cierre keylock que impide enredos accidentales durante las maniobras. Bloqueo con gatillo automático que requiere tres acciones para la apertura: deslizar, girar y presionar.

Ref.: 2147

PVP sin IVA.: 37,14 €

PVP con IVA.: 44,94 €

TRABAJO VERTICAL

ARBORICULTURA

RESCATE



Oval XL Lock

2123

212304 Black

Mosquetón ovalado de aleación de aluminio desarrollado específicamente para las aplicaciones más técnicas: la sección en H combina resistencia y ligereza, mientras que la amplia apertura y la forma específica lo hacen perfecto para usar con descensores, ascensores y poleas. Cierre keylock que impide enredos accidentales durante las maniobras. Bloqueo con gatillo con rosca.

Ref.: 2123 / 212304

PVP sin IVA.: 19,39 €

PVP con IVA.: 23,46 €

TRABAJO VERTICAL

ARBORICULTURA

RESCATE



OVAL XL 2LOCK

2124

Mosquetón ovalado de aleación de aluminio desarrollado específicamente para las aplicaciones más técnicas: la sección en H combina resistencia y ligereza, mientras que la amplia apertura y la forma específica lo hacen perfecto para usar con descensores, ascensores y poleas. Cierre keylock que impide enredos accidentales durante las maniobras. Bloqueo con gatillo automático que requiere dos acciones para la apertura: girar y presionar.

Ref.: 2124

PVP sin IVA.: 22,71 €

PVP con IVA.: 27,48 €

TRABAJO VERTICAL

ARBORICULTURA

RESCATE



Ref.	Nombre del producto	Peso								CE	EN 12275	EN 362	Z259.12
			Gramos	kN	kN	kN	kN	mm	mm				
2147	ANSI OVAL ALU 3LOCK	130	23	16				20	124			B	•
2123	OVAL XL LOCK	71	28		11	7	20	110	62	X		B	
212304	OVAL XL LOCK BLACK												
2124	OVAL XL 2LOCK	76	28		11	7	20	110	62	X		B	

OVAL XL 3LOCK

2125

Mosquetón ovalado de aleación de aluminio desarrollado específicamente para las aplicaciones más técnicas: la sección en H combina resistencia y ligereza, mientras que la amplia apertura y la forma específica lo hacen perfecto para usar con descensores, ascensores y poleas. Cierre keylock que impide enredos accidentales durante las maniobras. Bloqueo con gatillo automático que requiere tres acciones para la apertura: deslizar, girar y presionar.



- TRABAJO VERTICAL
- ARBORICULTURA
- RESCATE



OVAL COMPACT LOCK

1115

Mosquetón ovalado pequeño y compacto, que combina buena resistencia y un espacio mínimo. De aleación de aluminio. Cierre keylock que impide enredos accidentales durante las maniobras. Bloqueo con gatillo con rosca.

- INDUSTRIA
- CONSTRUCCIÓN
- TEJADOS
- AUTORESCATE



Ref.	Nombre del producto	Peso	🔗	🔗	🔗	🔗 ^{mm}	🔗 ^{mm}	🔗 ^{mm}	CE		PVP sin IVA	PVP con IVA
			Gramos	kN	kN	kN	mm	mm	mm	EN 12275		
2125	OVAL XL 3LOCK	77	28	11	7	20	110	62	X	B	24,38 €	29,50 €
1115	OVAL COMPACT LOCK	71	24	10	7	15	106	57	X	B	17,10 €	20,69 €





HMS LOCK

- 113601 Pulido
- 113603 Azul
- 113604 Negro

Mosquetón de aleación de aluminio, caracterizado por una amplia apertura y por su forma específica para realizar nudos. Cierre keylock que impide enredos accidentales durante las maniobras. Bloqueo con gatillo con rosca.



HMS 2LOCK

118303

Mosquetón de aleación de aluminio, caracterizado por una amplia apertura y por su forma específica para realizar nudos. Cierre keylock que impide enredos accidentales durante las maniobras. Bloqueo con gatillo automático que requiere dos acciones para la apertura: girar y presionar.



HMS 3LOCK

118403

Mosquetón de aleación de aluminio, caracterizado por una amplia apertura y por su forma específica para realizar nudos. Cierre keylock que impide enredos accidentales durante las maniobras. Bloqueo con gatillo automático que requiere tres acciones para la apertura: deslizar, girar y presionar.



Ref.	Nombre del producto	Peso							CE		PVP sin IVA	PVP con IVA
		Gramos	kN	kN	kN	mm	mm	mm	EN 12275	EN 362		
113601	HMS LOCK - Pulido	78	25	8	8	23	116	73	H	B	17,34 €	20,98 €
113603	HMS LOCK - Azul											
113604	HMS LOCK - Negro											
118303	HMS 2LOCK	86	25	8	8	23	116	73	H	B	20,20 €	24,44 €
118403	HMS 3LOCK	86	25	8	8	23	116	73	H	B	24,49 €	29,63 €



ATLAS LOCK
137304

El único mosquetón de aleación de aluminio que logra competir con la resistencia de los modelos de acero. Las grandes secciones resistentes, combinadas con un diseño específico, lo convierten en un mosquetón ligero pero prácticamente indestructible. Cierre keylock que impide enredos accidentales durante las maniobras. Bloqueo con gatillo con rosca.



ATLAS 2LOCK
137404

El único mosquetón de aleación de aluminio que logra competir con la resistencia de los modelos de acero. Las grandes secciones resistentes, combinadas con un diseño específico, lo convierten en un mosquetón ligero pero prácticamente indestructible. Cierre keylock que impide enredos accidentales durante las maniobras. Bloqueo con gatillo automático que requiere dos acciones para la apertura: girar y presionar.



ATLAS 3LOCK
137504

El único mosquetón de aleación de aluminio que logra competir con la resistencia de los modelos de acero. Las grandes secciones resistentes, combinadas con un diseño específico, lo convierten en un mosquetón ligero pero prácticamente indestructible. Cierre keylock que impide enredos accidentales durante las maniobras. Bloqueo con gatillo automático que requiere tres acciones para la apertura: deslizar, girar y presionar.



Ref.	Nombre del producto	Peso							CE		PVP sin IVA	PVP con IVA
		Gramos	kN	kN	kN	mm	mm	mm	EN 12275	EN 362		
137304	ATLAS LOCK	87	40	10	13	23	120	68	B	B	17,96 €	21,73 €
137404	ATLAS 2LOCK	92	40	10	13	23	120	68	B	B	22,04 €	26,67 €
137504	ATLAS 3LOCK	92	40	10	13	23	120	68	B	B	24,90 €	30,13 €





GUIDE XL LOCK

136303

Mosquetón de aleación de aluminio que ofrece una gran apertura, si bien mantiene una resistencia notable.

Cierre keylock que impide enredos accidentales durante las maniobras.

Bloqueo con gatillo con rosca.

TRABAJO VERTICAL

ARBORICULTURA

RESCATE



GUIDE XL 2LOCK

136403

Mosquetón de aleación de aluminio que ofrece una gran apertura, si bien mantiene una resistencia notable. Cierre keylock que impide enredos accidentales durante las maniobras. Bloqueo con gatillo automático que requiere dos acciones para la apertura: girar y presionar.

TRABAJO VERTICAL

ARBORICULTURA

RESCATE



GUIDE XL 3LOCK

136503

Mosquetón de aleación de aluminio que ofrece una gran apertura, si bien mantiene una resistencia notable. Cierre keylock que impide enredos accidentales durante las maniobras. Bloqueo con gatillo automático que requiere tres acciones para la apertura: deslizar, girar y presionar.

TRABAJO VERTICAL

ARBORICULTURA

RESCATE



Ref.	Nombre del producto	Peso							CE	PVP sin IVA	PVP con IVA	
		Gramos	kN	kN	kN	mm	mm	mm				EN 12275
136303	GUIDE XL LOCK	82	28	9	8	24	117	75	B	B	12,65 €	15,31 €
136403	GUIDE XL 2LOCK	86	28	9	8	24	117	75	B	B	16,94 €	20,50 €
136503	GUIDE XL 3LOCK	86	28	9	8	24	117	75	B	B	20,00 €	24,20 €



HMS BELAY LOCK
1176

NUEVO



Mosquetón de aleación de aluminio equipado con una palanca interna patentada. La palanca adicional permite crear un anillo interno en cuyo interior se puede introducir el bucle de una cuerda o de un absorbedor de energía, evitando rotaciones accidentales que podrían cargar el mosquetón a lo largo del eje menor. La base amplia del cuerpo, de forma circular, es perfecta para conectar a los puntos de anclaje externos dobles «A/2» de los arneses anticaída. Cierre keylock que impide enredos accidentales durante las maniobras. Bloqueo con gatillo con rosca.



148



DISPOSITIVOS DE ANCLAJE

CONSTRUCCIÓN

TEJADOS

INDUSTRIA

Ref.	Nombre del producto	Peso	CONSTRUCCIÓN			TEJADOS			INDUSTRIA		PVP sin IVA	PVP con IVA
										CE		
		Gramos	kN	kN	kN	mm	mm	mm	EN 12275	EN 362		
1176	HMS BELAY LOCK	75	23	10	7	24	113	77	H	B / T	22,04 €	26,67 €



OVAL QUICK LINK STEEL

0934 Ø 8 mm
0935 Ø 10 mm

Maillones rápidos ovalados para conexiones fijas de alta resistencia. De acero de carbono galvanizado. Disponibles en dos versiones: fabricados con sección de 8 mm (cierre con llave de 14 mm) o con sección de 10 mm (cierre con llave de 17 mm). Bloqueo con gatillo con rosca.



0934



0935



OVAL QUICK LINK STAINLESS

0939 Ø 8 mm
0949 Ø 10 mm

Maillones rápidos ovalados para conexiones fijas de alta resistencia. De acero inoxidable, para instalaciones externas o en entornos corrosivos. Disponibles en dos versiones: fabricados con sección de 8 mm (cierre con llave de 14 mm) o con sección de 10 mm (cierre con llave de 17 mm).



0939



0949



D QUICK LINK STEEL

0691 Ø 10 mm

Maillón rápido con forma de «D», cuya amplitud permite conectar múltiples elementos. De acero de carbono galvanizado. Fabricado con sección de 10 mm (cierre con llave de 17 mm).



Ref.	Nombre del producto	Peso	Oval		D		mm	mm	mm	CE		PVP sin IVA	PVP con IVA
			kN	kN	mm	mm				EN 12275	EN 362		
0934	OVAL QUICK LINK STEEL 8 mm	81	40	10	9	74	39	Q	Q	2,40 €	2,90 €		
0935	OVAL QUICK LINK STEEL 10 mm	151	45	10	12	89	47	Q	Q	3,45 €	4,18 €		
0939	OVAL QUICK LINK STAINLESS 8 mm	76	50	10	9	74	39	Q	Q	9,96 €	12,05 €		
0949	OVAL QUICK LINK STAINLESS 10 mm	145	50	10	12	89	47	Q	Q	14,04 €	16,99 €		
0691	D QUICK LINK STEEL 10 mm	157	48	13	12	86	69	Q	Q	7,02 €	8,50 €		





DELTA QUICK LINK STEEL

0955 Ø 8 mm
0961 Ø 10 mm

Maillones rápidos triangulares, específicos para la conexión de componentes de cinta. Especialmente aptos para la instalación del bloqueador ventral en los arneses para los trabajos verticales. De acero de carbono galvanizado. Disponibles en dos versiones: fabricados con sección de 8 mm (cierre con llave de 14 mm) o con sección de 10 mm (cierre con llave de 17 mm).



GENERAL

DELTA QUICK LINK STAINLESS

0991 Ø 8 mm
0992 Ø 10 mm

Maillones rápidos triangulares, específicos para la conexión de componentes de cinta. Especialmente aptos para la instalación del bloqueador ventral en los arneses para los trabajos verticales. De acero inoxidable, para instalaciones externas o en entornos corrosivos. Disponibles en dos versiones: fabricados con sección de 8 mm (cierre con llave de 14 mm) o con sección de 10 mm (cierre con llave de 17 mm).



GENERAL

D QUICK LINK ALU

0671 Ø 12 mm

Maillón rápido con forma de «D» de aleación de aluminio. Gatillo de cierre de acero inoxidable. La base amplia del cuerpo, de forma circular, es perfecta para conectar a los puntos de anclaje esternales dobles «A/2» de los arneses anticaída. Garantiza una resistencia 15 kN en todas las direcciones. Fabricado con sección de 12 mm (cierre con llave de 17 mm).



CONSTRUCCIÓN **TEJADOS** **INDUSTRIA**

Ref.	Nombre del producto	Peso								PVP sin IVA	PVP con IVA
		Gramos	kN	kN	mm	mm	mm	EN 12275	EN 362		
0955	DELTA QUICK LINK STEEL 8 mm	88	30	10	10	73	56	Q	Q	3,18 €	3,85 €
0961	DELTA QUICK LINK STEEL 10 mm	164	40	10	12	87	69	Q	Q	4,30 €	5,20 €
0991	DELTA QUICK LINK STAINLESS 8 mm	85	35	10	10	73	56	Q	Q	11,61 €	14,05 €
0992	DELTA QUICK LINK STAINLESS 10 mm	156	45	10	12	87	69	Q	Q	17,10 €	20,69 €
0671	D QUICK LINK ALU 12 mm	125	25	16	14	107	85	Q	Q	21,10 €	25,53 €



ANGEL
2050



Triángulo de evacuación, ligero y compacto, ideal para el rescate. Ajuste sobre cuatro bucles para garantizar el rescate de personas de cualquier envergadura; bucles específicos para niños. Los bucles centrales tienen la forma de asas para que el socorrista tenga un mejor agarre. Eslabón de agarre trasero, tirantes desmontables.



Ref.	Nombre del producto	Peso	STANDARD	PVP sin IVA	PVP con IVA
		Gramos	EN 1498/B		
2050	ANGEL	550	•	101,02 €	122,23 €

OYSSA
2049

Elevador de emergencia portátil para rescate durante trabajos en altura. Permite levantar a una persona herida y conectarla a los sistemas de prevención de caídas del socorrista y facilitar el descenso al suelo. Ratio de reducción: 6; Altura máxima recuperación: 1 m; Carga de trabajo límite: 120 kg; Carga de rotura: 7 kN. Esto no es un EPI y siempre se debe utilizar en combinación con dispositivos de detención de caídas.



Ref.	Nombre del producto	Peso	PVP sin IVA	PVP con IVA
		Gramos		
2049	OYSSA	370	187,75 €	227,18 €

RESCUE KIT DRUID

2196 20 m
2197 50 m

Kit de rescate simple y eficaz.

El rescatista asegura al accidentado a la cuerda del kit y la tensa, cortando posteriormente el resto de cuerdas y descendiendo al suelo con el descensor Druid. O se puede elevar levemente a la persona, mediante la creación de un aparejo sencillo, pasando la cuerda por el interior del pequeño mosquetón específico, para después poder enganchar la cuerda y descender al suelo. Se puede usar también para el rescate en tejados. Ensamblado con EPI con certificado CE.

AUTORESCATE



Ref.	Nombre del producto	Peso	CE	PVP sin IVA	PVP con IVA
		KG			
2196	RESCUE KIT DRUID 20 m	2.7	Components	215,30 €	260,51 €
2197	RESCUE KIT DRUID 50 m	5.5	Components	488,94 €	591,62 €

152

RESCUE KIT DRUID EVO

2198 20 m
2199 50 m

Kit de rescate con grúa para levantar a la persona herida después de una caída, liberarla de la cuerda de seguridad y bajarla al suelo.

Ratio de reducción izado: 4. Capacidad de recuperación con polipasto: 1 m. Ensamblado con EPI con certificado CE.

AUTORESCATE

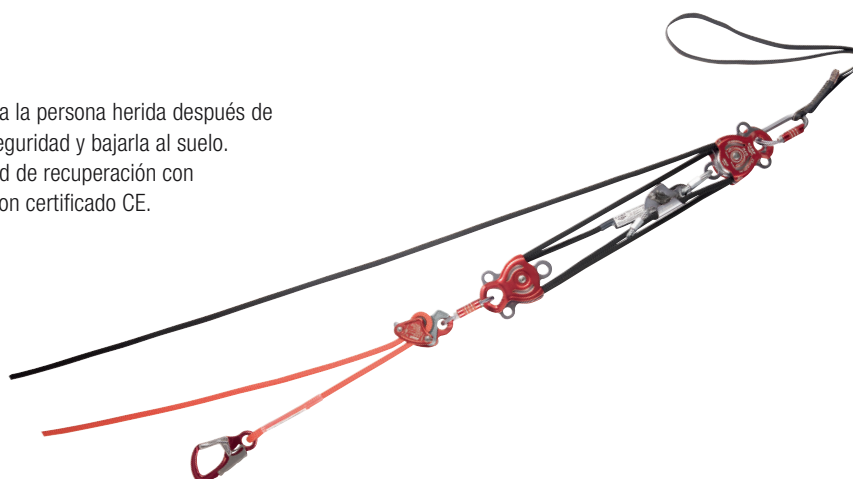

Ref.	Nombre del producto	Peso	CE	PVP sin IVA	PVP con IVA
		KG			
2198	RESCUE KIT DRUID EVO 20 m	4.0	Components	632,65 €	765,51 €
2199	RESCUE KIT DRUID EVO 50 m	6.8	Components	710,20 €	859,34 €



SPACECRAFT

2790 45 L

Es la mochila indispensable para los especialistas en trabajos verticales y rescate técnico. Fabricado con resistente Tarpaulin PVC 500D y relleno con capas de EVA.

Su capacidad de 45 litros, su estructura semirrígida y su gran modularidad de la organización interna, hacen de Spacecraft la solución ideal para guardar todo el material personal para las operaciones verticales más complejas.

Gracias a los cuarenta bucles interiores, es posible colocar el material que se desee, así como fijar numerosas bolsas Spacecraft Bag (1 unidad suministrada de serie), que se pueden instalar en todos los arneses CAMP Safety para los trabajos verticales.

Cierre de la mochila simple e intuitivo con hebillas de gancho. Respaldo y hombreras rellenos. Dos bolsillos exteriores. Bolsillo transparente para colocar una etiqueta de identificación. Cintas de fijación para el transporte exterior de la cuerda. Asa para izarla garantizada para cargas de hasta 50 kg.



TRABAJO VERTICAL

ARBORICULTURA

RESCATE



SPACECRAFT BAG

2792 2.5 L

Bolsa para herramientas de Tarpaulin PVC 500D. Se puede colocar en el interior de la mochila Spacecraft y del cubo Wagon; se puede instalar en cualquier arnés para trabajos verticales de CAMP Safety utilizando los eslabones rápidos fijados en la parte posterior de la bolsa.

GENERAL



Ref.	Nombre del producto	Capacidad	Peso	Dimensiones	PVP sin IVA	PVP con IVA
			Gramos	cm		
2790	SPACECRAFT 45	45 L	2600	23x32x62	179,59 €	217,30 €
2792	SPACECRAFT BAG	2.5 L	150	8x15x21	16,25 €	19,66 €



SUPERCARGO

2775 70 L



Bolsa de 70 litros ultrarresistente, creada para el transporte y la manipulación vertical de todos los materiales necesarios para los trabajos en altura. Hecho de rígido Tarpaulin TPU 4500D, que garantiza una incomparable resistencia a la abrasión. Es posible obtener una superficie exterior completamente lisa, gracias a las hombreras que se pueden alojar en el respaldo y al cinturón desmontable, evitando así cualquier tipo de enredo durante las operaciones de elevación o descenso. Robustas correas de suspensión garantizadas para cargas de hasta 80 kg, con asas para izarla. Cierre enrollado. Bolsillo y anillos portamaterial en el interior.



- TRABAJO VERTICAL
- RESCATE
- GENERAL



SHIPPER

2791 90 L

Amplia bolsa de transporte de 90 litros de Tarpaulin PVC 500D. Ideal para guardar todo el equipamiento necesario durante los viajes de trabajo. Se puede utilizar como mochila (con respaldo rígido) o como bandolera. Bolsillo exterior con cremallera, bolsa interior con cordón de cierre, bolsillo transparente para colocar una etiqueta de identificación.



- GENERAL

Ref.	Nombre del producto	Capacidad	Peso	Dimensiones	PVP sin IVA	PVP con IVA
			Gramos	cm		
2775	SUPERCARGO 70	70 L	3400	30x40x70	258,16 €	312,37 €
2791	SHIPPER 90	90 L	2050	ø40x70	98,96 €	119,74 €



TRUCKER

- 2786 30 L
- 2787 45 L
- 2788 60 L

Mochila cilíndrica fabricada de Tarpaulin PVC 500D; prácticamente indestructible gracias a la construcción termosellada. Disponible en tres versiones: 30, 45 y 60 litros. Respaldo y hombreras rellenos. Cierre enrollado. Dos aberturas laterales con cremallera: una es un bolsillo amplio y la otra permite acceder directamente a la parte inferior de la mochila. Bolsillo transparente para colocar una etiqueta de identificación. En el interior del bolsillo con cremallera hay anillos para materiales y bucles para cuerda. Hay un asa y dos bucles laterales, garantizados para cargas de hasta 50 kg, que permiten izar la mochila.



- TRABAJO VERTICAL
- ARBORICULTURA
- RESCATE
- GENERAL

CARGO

- 2785 40 L

Mochila tradicional de 40 litros fabricada de robusto Tarpaulin PVC 500D. Capucha con bolsillo interior. Cierre exterior con hebilla de gancho y cierre interior con tope para cordón. Hombreras rellenas. Bolsillo transparente para colocar una etiqueta de identificación. Bucle interior para cuerda. Asa para izarla garantizada para cargas de hasta 50 kg.



- GENERAL
- CONSTRUCCIÓN
- INDUSTRIA
- ESPACIOS CERRADOS
- TEJADOS
- AUTORESCATE

Ref.	Nombre del producto	Capacidad	Peso	Dimensiones	PVP sin IVA	PVP con IVA
			Gramos	cm		
2786	TRUCKER 30	30 L	1200	ø32x49	91,85 €	111,14 €
2787	TRUCKER 45	45 L	1350	ø34x62	104,08 €	125,94 €
2788	TRUCKER 60	60 L	1550	ø37x64	110,20 €	133,34 €
2785	CARGO 40	40 L	950	ø32x55	46,95 €	56,81 €





WAGON

2783 10 L

2784 20 L

Cubo para guardar las herramientas necesarias durante los trabajos en altura. Fabricado en robusto Tarpaulin PVC 500D termosellado.

Diseñado para fijar al arnés o para colgar, gracias a sus tres anillos metálicos. Estructura semirrígida para garantizar que el cubo permanezca abierto mientras se usa. Capucha de cierre que se puede alojar en el bolsillo específico. Bolsillos interiores amplios. Bucles para material, a los que también se puede fijar una o más SpacecraftBag (se suministran por separado). Bolsillo transparente para colocar una etiqueta de identificación.

Dos versiones disponibles:

- 10 litros;
- 20 litros con dos asas para colgar. Dos bolsillos exteriores, uno de los cuales está equipado en su interior con un mosquetón pequeño para material, útil para sujetar una cinta de seguridad Tooler (suministrada por separado).



TRABAJO VERTICAL / TOWERS/INDUSTRY / ARBORICULTURA

TRAILER

2781 15 L

Bolsa para herramientas básica de 15 litros, fabricada de robusto Tarpaulin PVC 500D.

Cierre enrollado. Bolsillo transparente para colocar una etiqueta de identificación. Ojales pequeños interiores para cuerda. Asa para izarla garantizada para cargas de hasta 50 kg.



GENERAL / CONSTRUCCIÓN / PLATAFORMAS / AUTORESCATE

Ref.	Nombre del producto	Capacidad	Peso	Dimensiones	PVP sin IVA	PVP con IVA
			Gramos	cm		
2783	WAGON 10	10 L	570	ø23x27	52,80 €	63,89 €
2784	WAGON 20	20 L	1100	ø32x38	79,50 €	96,19 €
2781	TRAILER 15	15 L	450	ø25x43	35,00 €	42,35 €





HOLD

2789 40 L

Mochila ligera de 40 litros, fabricada de poliéster 600D. Sistema especial de apertura con cremallera en la espalda en lugar de en el dorso: permite no apoyar en el suelo la parte en contacto con la espalda del usuario. Respaldo y hombreras rellenos. Tres asas de transporte y dos cintas de tipo daisy-chain portamaterial. Dos bolsillos exteriores. Bolsillo transparente para colocar una etiqueta de identificación. Dos anillos interiores portamaterial.



- GENERAL
- TRABAJO VERTICAL
- ARBORICULTURA
- RESCATE

CARRY

2782 15 L

Funda de 15 litros de poliéster 600D para guardar el equipamiento anticaida personal (arnés, casco, cuerda). Cierre con tope para cordón, bandolera ajustable.



- GENERAL
- CONSTRUCCIÓN
- PLATAFORMAS

Ref.	Nombre del producto	Capacidad	Peso (M)	Dimensiones	PVP sin IVA	PVP con IVA
			Gramos	cm		
2789	HOLD 40	40 L	650	20x30x56	67,35 €	81,49 €
2782	CARRY 15	15 L	150	ø24x46	21,69 €	26,24 €



CHAQUETA VERTICAL

2260

La protección ideal para las actividades de trabajo en ambientes fríos. Relleno de pluma de pato 60/40 GDD, tejido externo de Nylon RS 210T resistente, con refuerzos antidesgaste en hombros y codos, suave forro interior de poliéster 320T, costados elásticos. Cintura y puños elásticos. Capucha ajustable compatible con el casco, cierre con cremallera central, dos amplios bolsillos laterales, bolsillo interior. Se entrega con funda elástica. Disponible en 6 tallas: S, M, L, XL, XXL, XXXL.

GENERAL

CAMP
 Safety™
CHALECO VERTICAL

2261

Chaleco perfecto para protegerse del frío, garantiza una excelente libertad de movimiento durante las actividades de trabajo. Relleno de pluma de pato 60/40 GDD, tejido externo de Nylon RS 210T resistente, con refuerzos antidesgaste en hombros, suave forro interior de poliéster 320T, costados elásticos. Cintura y sisa elásticas. Cierre con cremallera central, dos amplios bolsillos laterales, bolsillo interior. Se entrega con funda elástica. Disponible en 6 tallas: S, M, L, XL, XXL, XXXL.

GENERAL



Ref.	Nombre del producto	Tallas	Peso (M)	PVP sin IVA	PVP con IVA
			Gramos		
2260	VERTICAL JACKET	S - M - L - XL - XXL - XXXL	630	159,18 €	192,61 €
2261	VERTICAL VEST	S - M - L - XL - XXL - XXXL	390	120,41 €	145,70 €



CHAQUETA DYNAMIC

2363

Chaqueta antiviento, transpirable e hidrófuga. Ideal como capa intermedia en condiciones frías o como capa exterior entre estaciones. El tejido de poliéster 30D elástico, las mangas preformadas y el corte slim-fit le otorgan una gran libertad de movimiento. Cintura y puños elásticos. Cierre con cremallera central, dos amplios bolsillo laterales, bolsillo pectoral. Se entrega con funda elástica.

Disponible en 6 tallas: S, M, L, XL, XXL, XXXL.



GENERAL

CHALECO DYNAMIC

2364

Chaleco antiviento, transpirable e hidrófugo. Una excelente capa intermedia en condiciones frías o como capa exterior entre estaciones. El tejido de poliéster 30D elástico y el corte slim-fit le otorgan una gran libertad de movimiento. Cintura y sisa elásticas. Cierre con cremallera central, dos amplios bolsillos laterales, bolsillo pectoral. Se entrega con funda elástica.



GENERAL

159



CAMP SAFETY

Ref.	Nombre del producto	Tallas	Peso (M)	PVP sin IVA	PVP con IVA
			Gramos		
2363	CHAQUETA DYNAMIC	S - M - L - XL - XXL - XXXL	410	93,90 €	113,62 €
2364	CHALECO VERTICAL	S - M - L - XL - XXL - XXXL	310	71,45 €	86,45 €

CAMISETA CAMP SAFETY

2416

Camisa CAMP Safety de mangas cortas.



GENERAL

CAMISETA LS CAMP SAFETY

2417

Camisa CAMP Safety de mangas largas.



GENERAL

GORRA CAMP SAFETY

0049

Gorra CAMP Safety.



GENERAL

Ref.	Nombre del producto	Tallas	Peso (M)	PVP sin IVA	PVP con IVA
			Gramos		
2416	CAMISETA CAMP SAFETY	S - M - L- XL - XXL - XXXL	170	36,73 €	44,44 €
2417	CAMISETA LS CAMP SAFETY	S - M - L- XL - XXL - XXXL	205	38,77 €	46,91 €
0049	CAMP SAFETY CAP	Talla única	80	13,06 €	15,80 €



GYRO
2940



- Dispositivo giratorio triple patentado que combina una estructura compacta, versatilidad y alta resistencia.
- Permite innumerables posibilidades de conexión entre elementos que requieren una gran libertad de movimiento.
- Anclaje múltiple con puntos autoorientables, múltiples conexiones al arnés, función antitorsión para elementos de amarre, operaciones de traslación de carga, teleféricos, operaciones de rescate son solo algunas de las muchas posibilidades de aplicación de Gyro.
- Diseño innovador patentado que evita el depósito de suciedad y facilita la inspección.
- Estructura de acero al carbono con doble revestimiento anticorrosivo, puntos de conexión de acero inoxidable.
- Tres anillos antirrotación de silicona incluidos, que pueden ser instalados a criterio del usuario.
- Elevada carga de trabajo (3 kN) y carga de rotura (26 kN).

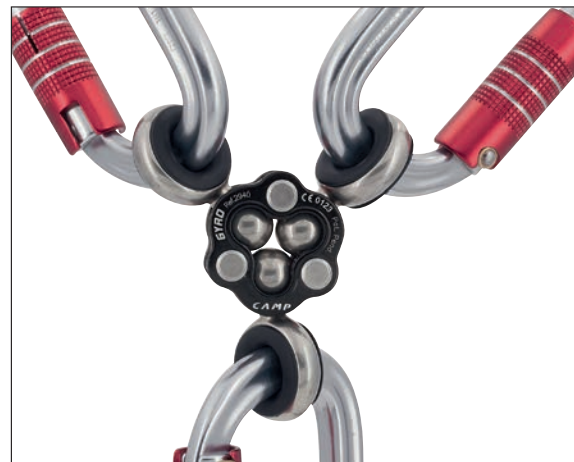

TRABAJOS VERTICALES

ARBORISMO

EQUIPO DE RESCATE

ESPACIOS CERRADOS

Ref.	Nombre del producto	Peso (M)	Resistencia	Carga de trabajo Max	PVP sin IVA	PVP con IVA
		Gramos	kN	kg		
2940	GYRO	155	26	300	75,60 €	91,48 €



KILO
2917

NUEVO



- Mosquetón portamateriales patentado que garantiza robustez, estabilidad y practicidad de uso: la combinación perfecta para los especialistas en trabajos en altura.
- Estructura de aleación de aluminio compuesta por dos partes divisibles que permiten una instalación fácil e intuitiva con dos tornillos Torx TH20 de acero inoxidable.
- Posición de intercambio de material en la parte superior.
- Parte intermedia de plástico para una excelente adaptabilidad en cualquier arnés (anchura máxima de la eslinga 45 mm).
- Palanca de alambre de acero inoxidable, con una forma diseñada para permitir una facilidad de uso incomparable y evitar enredos o aperturas accidentales.
- Llave Torx TH20 incluida.
- Carga máxima aplicable 20 kg, carga de rotura de seguridad 150 kg.
- Atención: Kilo no debe utilizarse nunca como mosquetón de seguridad.



GENERAL

TRABAJOS VERTICALES

ARBORISMO

Ref.	Nombre del producto	Peso (M)	 mm	Resistencia	Carga de trabajo Max	PVP sin IVA	PVP con IVA
		Gramos	mm	kN	kg		
2917	KILO	52	25	1.5	20	31,20 €	37,75 €



RETEXO GYRO REWIND



- Gyro Rewind son los cordinos de la gama Retexo para los usuarios más técnicos.
- El exclusivo dispositivo Gyro patentado evita la torsión de las correas durante el uso.
- Brazos robustos de eslinga elástica, caracterizados por una alta relación de alargamiento (1:2,3).
- Certificados para uso horizontal en aristas vivas ($r \geq 0,5$ mm).
- Absorbedor de energía de última generación, ligero y compacto.
- Disipación optimizada para ofrecer al usuario una extensión limitada en caso de caída y una fuerza de frenado correcta.
- Desarrollado para usuarios con un peso máximo de hasta 130 kg (para cordinos de hasta 200 cm).
- Perfecto en situaciones de altura libre limitada (< 4 m) cuando se utiliza con cordinos con una longitud inferior a 150 cm.
- Estuche protector robusto con cremallera para una fácil inspección del indicador de caída y de la etiqueta de identificación; desmontable y lavable.

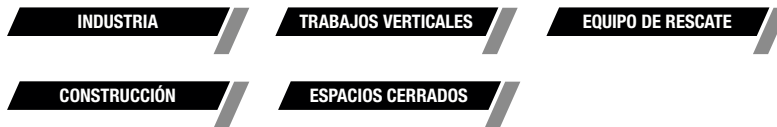

7250201

DOUBLE + 0981 + 2x2017 120-180 cm

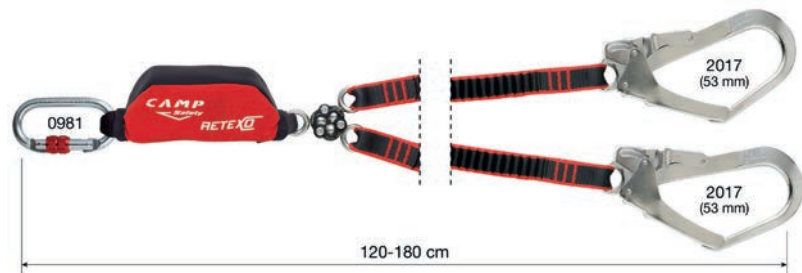
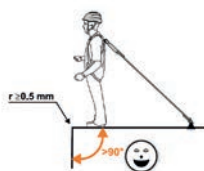

(*) La talla varía en función de cada bota, marca y modelo

7250202

DOUBLE + 1176 + 2x0995 95-135 cm



7250203

DOUBLE + 1176 + 2x0984 120-180 cm



Ref.	Nombre del producto	Peso (M)	Resistencia	Carga de trabajo Max	PVP sin IVA	PVP con IVA
		Gramos	kN	kg		
7250201	RETEXO GYRO REWIND + 0981 + 2x2017 120-180 cm	1580	26	130	179,40 €	217,07 €
7250202	RETEXO GYRO REWIND + 1176 + 2x0995 95-135 cm	850	26	130	225,40 €	272,73 €
7250203	RETEXO GYRO REWIND + 1176 + 2x0984 120-180 cm	1600	26	130	228,85 €	276,91 €



RETEXO REWIND



- Retexo Rewind son las versiones más vendidas de la gama, ofrecen la mejor combinación de resistencia, esencialidad y estructura
- Brazos robustos de eslinga elástica, caracterizados por una alta relación de alargamiento (1:2,3).
- Certificados para uso horizontal en aristas vivas ($r \geq 0,5$ mm).
- Absorbedor de energía de última generación, ligero y compacto.
- Disipación optimizada para ofrecer al usuario una extensión limitada en caso de caída y una fuerza de frenado correcta.
- Desarrollado para usuarios con un peso máximo de hasta 130 kg (para cordinos de hasta 200 cm).
- Perfecto en situaciones de altura libre limitada (< 4 m) cuando se utiliza con cordinos con una longitud inferior a 150 cm.
- Estuche protector robusto con cremallera para una fácil inspección del indicador de caída y de la etiqueta de identificación; desmontable y lavable.
- Estuche protector robusto con cremallera para una fácil inspección del indicador de caída y de la etiqueta de identificación; desmontable y lavable.

CONSTRUCCIÓN

INDUSTRIA

TRABAJOS VERTICALES

ESPACIOS CERRADOS

7050101

SINGLE + 0981 + 2017 110-170 cm

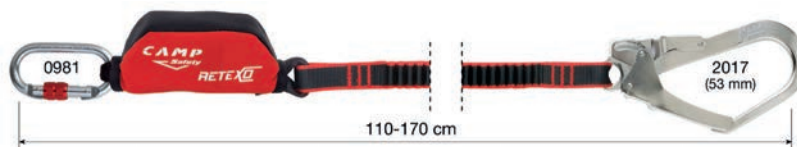

7050201

DOUBLE + 0981 + 2x2017 115-175 cm



7050202

DOUBLE + 0981 + 2x0984 100-140 cm

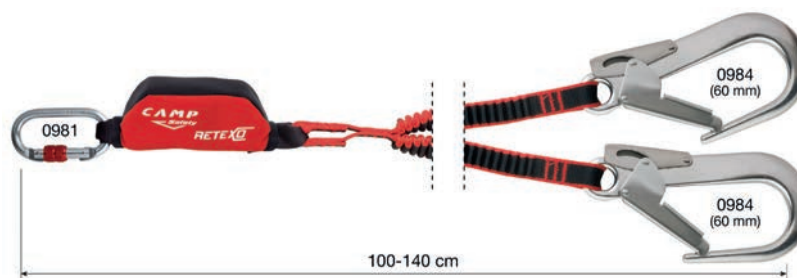

7050203

DOUBLE + 1176 + 2x0995 105-165 cm

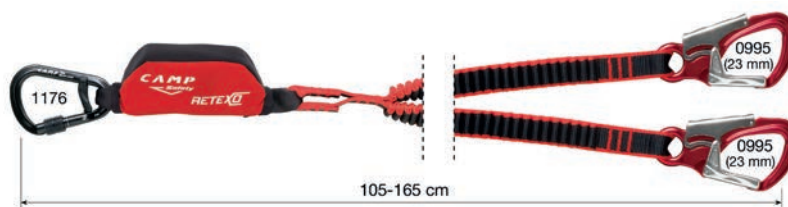

Ref.	Nombre del producto	Peso (M)	Carga de trabajo Max	CE		PVP sin IVA	PVP con IVA
		Gramos	kg	EN 355			
7050101	RETEXO REWIND SINGLE + 0981 + 2017 110-170 cm	980	130	•	•	74,40 €	90,02 €
7050201	RETEXO REWIND DOUBLE + 0981 + 2x2017 115-175 cm	1500	130	•	•	100,80 €	121,97 €
7050202	RETEXO REWIND DOUBLE + 0981 + 2x0984 100-140 cm	1450	130	•	•	129,60 €	156,82 €
7050203	RETEXO REWIND DOUBLE + 1176 + 2x0995 105-165 cm	750	130	•	•	146,40 €	177,14 €



RETEXO GYRO ROPE
5250201



- Gyro Rope son los cordinos de la gama Retexo que combinan perfectamente su extrema robustez con una gran practicidad de uso.
- El exclusivo dispositivo Gyro patentado evita la torsión de las correas durante el uso.
- Brazos en cuerda semiestática Prium de 10,5 mm caracterizada por una excepcional resistencia a la abrasión y una elevada carga de rotura.
- Bucles y costuras cubiertos por un sistema de protección robusto y compacto, fácil de inspeccionar.
- Certificados para uso horizontal en aristas vivas ($r \geq 0,5$ mm).
- Absorbedor de energía de última generación, ligero y compacto.
- Disipación optimizada para ofrecer al usuario una extensión limitada en caso de caída y una fuerza de frenado correcta.
- Desarrollado para usuarios con un peso máximo de hasta 130 kg (para cordinos con una longitud total de hasta 200 cm).
- Perfecto en situaciones de altura libre limitada (< 4 m) cuando se utiliza con cordinos con una longitud inferior a 150 cm.
- Estuche protector robusto con cremallera para una fácil inspección del indicador de caída y de la etiqueta de identificación; desmontable y lavable.

INDUSTRIA / TEJADOS / EQUIPO DE RESCATE / CONSTRUCCIÓN

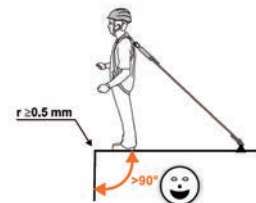

Certificado para uso en horizontal sobre bordes afilados

5250201
DOUBLE + 0981 + 2x2017 150 cm

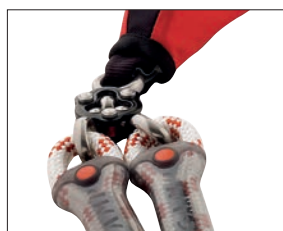
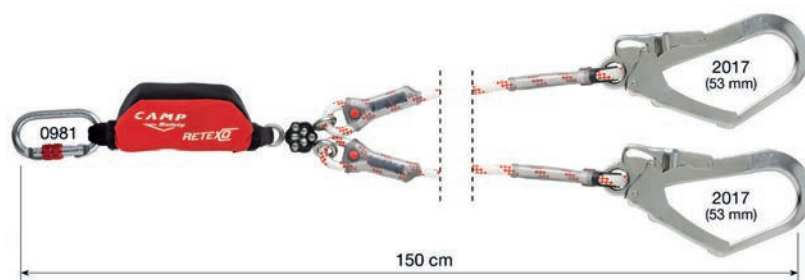

Ref.	Nombre del producto	Peso (M)	Carga de trabajo Max	CE	EN 355	CNB/P/11.074	PVP sin IVA	PVP con IVA
		Gramos	kg	•				
5250201	RETEXO GYRO ROPE + 0981 + 2x2017 150 cm	1750	130	•	•		192,50 €	232,92 €



RETEXO ROPE



- Retexo Rope son los cordinos más clásicos de toda la gama, caracterizados por su excelente resistencia y durabilidad.
- Brazos en cuerda semiestática Prium de 10,5 mm caracterizada por una excepcional resistencia a la abrasión y una elevada carga de rotura.
- Bucles y costuras cubiertos por un sistema de protección robusto y compacto, fácil de inspeccionar.
- Certificados para uso horizontal en aristas vivas ($r \geq 0,5$ mm).
- Absorbedor de energía de última generación, ligero y compacto.
- Disipación optimizada para ofrecer al usuario una extensión limitada en caso de caída y una fuerza de frenado correcta.
- Desarrollado para usuarios con un peso máximo de hasta 130 kg (para cordinos de hasta 200 cm).
- Perfecto en situaciones de altura libre limitada (< 4 m) cuando se utiliza con cordinos con una longitud inferior a 150 cm.
- Estuche protector robusto con cremallera para una fácil inspección del indicador de caída y de la etiqueta de identificación; desmontable y lavable.

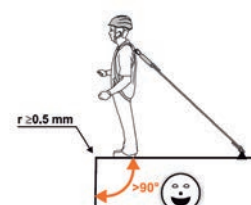

Certificado para uso en horizontal sobre bordes afilados

5050201

DOUBLE + 0981 + 2x2017 190 cm

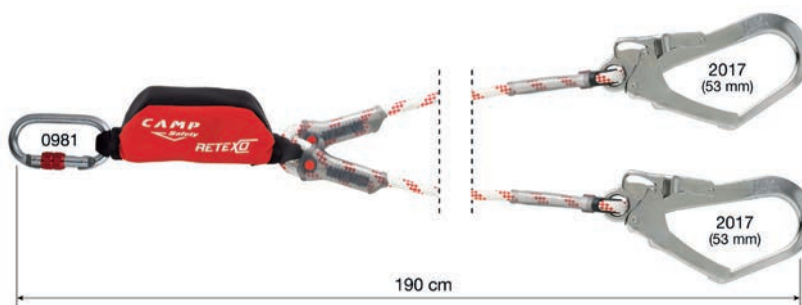

5050202

DOUBLE + 0981 + 2x2017 150 cm

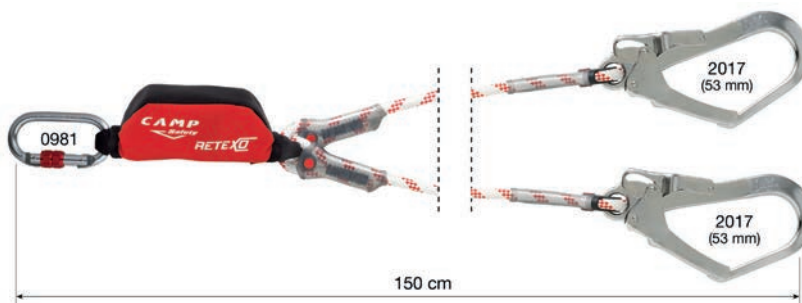

Ref.	Nombre del producto	Peso (M)	Carga de trabajo Max	CE		PVP sin IVA	PVP con IVA
		Gramos	kg	EN 355			
5050201	RETEXO ROPE DOUBLE + 0981 + 2x2017 190 cm	1680	130	•	•	100,00 €	133,10 €
5050202	RETEXO ROPE DOUBLE + 0981 + 2x2017 150 cm	1580	130	•	•	107,50 €	130,07 €



RETEXO
5000

NUEVO



- Absorbedor de energía de última generación, ligero y compacto.
- Disipación optimizada para ofrecer al usuario una extensión limitada en caso de caída y una fuerza de frenado correcta.
- Desarrollado para usuarios con un peso máximo de hasta 130 kg (para cordinos con una longitud total de hasta 200 cm).
- Perfecto en situaciones de altura libre limitada (< 4 m) cuando se utiliza con cordinos con una longitud inferior a 150 cm.
- Estuche protector robusto con cremallera para una fácil inspección del indicador de caída y de la etiqueta de identificación; desmontable y lavable.



GENERAL

Ref.	Nombre del producto	Peso (M)	Resistencia	Carga de trabajo Max	CE	PVP sin IVA	PVP con IVA
		Gramos	kN	kg	EN 355		
5000	RETEXO	210	22	130	•	39,00 €	47,14 €



ATOM LOCK

- 292101 Azul
- 292102 Verde
- 292103 Metal
- 292104 Negro



- El mosquetón de aleación de aluminio más técnico de la gama.
- El innovador diseño del cuerpo combina perfectamente la resistencia de su forma en D con la amplitud de un mosquetón HMS.
- El cierre patentado SphereLock evita enredos accidentales y mejora la seguridad.
- Bloqueo con gatillo con rosca e indicador de cierre. cordinos con una longitud inferior a 150 cm.
- Estuche protector robusto con cremallera para una fácil inspección del indicador de caída y de la etiqueta de identificación; desmontable y lavable.

TRABAJOS VERTICALES // **ARBORISMO**

EQUIPO DE RESCATE // **ESPACIOS CERRADOS**



ATOM 2 LOCK

2922



- El mosquetón de aleación de aluminio más técnico de la gama.
- El innovador diseño del cuerpo combina perfectamente la resistencia de su forma en D con la amplitud de un mosquetón HMS.
- El cierre patentado SphereLock evita enredos accidentales y mejora la seguridad.
- Bloqueo con gatillo automático que requiere dos acciones para la apertura: girar y presionar.

TRABAJOS VERTICALES // **ARBORISMO**

EQUIPO DE RESCATE // **ESPACIOS CERRADOS**



ATOM 3 LOCK

2923



- El mosquetón de aleación de aluminio más técnico de la gama.
- El innovador diseño del cuerpo combina perfectamente la resistencia de su forma en D con la amplitud de un mosquetón HMS.
- El cierre patentado SphereLock evita enredos accidentales y mejora la seguridad.
- Bloqueo con gatillo automático que requiere tres acciones para la apertura: deslizar, girar y presionar.

TRABAJOS VERTICALES // **ARBORISMO**

EQUIPO DE RESCATE // **ESPACIOS CERRADOS**



Ref.	Nombre del producto	Peso							CE		PVP sin IVA	PVP con IVA
		Gramos	kN	kN	kN	mm	mm	mm	EN 12275	EN 362		
2921	ATOM LOCK	82	26	11	8	110	120	78	H	B	20,04 €	24,25 €
2922	ATOM 2 LOCK	88	26	11	8	23	120	78	H	B	29,40 €	35,57 €
2923	ATOM 3 LOCK	88	26	11	8	27	120	78	H	B	32,70 €	39,57 €



ATOM BELAY LOCK
2924

NUEVO



- El mosquetón de aleación de aluminio más técnico de la gama.
- El innovador diseño del cuerpo combina perfectamente la resistencia de su forma en D con la amplitud de un mosquetón HMS.
- El cierre patentado SphereLock evita enredos accidentales y mejora la seguridad.
- Equipado con una palanca interna patentada que evita la rotación accidental del mosquetón.
- Bloqueo con gatillo con rosca e indicador de cierre.



TRABAJOS VERTICALES

ARBORISMO

EQUIPO DE RESCATE

ESPACIOS CERRADOS

CORE BELAY LOCK
2926

NUEVO

- El mosquetón de aleación de aluminio perfecto para hacer nudos y maniobras de cuerda, gracias a su forma circular simétrica y su amplia apertura.
- El cierre patentado SphereLock evita enredos accidentales y mejora la resistencia.
- Equipado con una palanca interna patentada que evita la rotación accidental del mosquetón.
- Bloqueo con gatillo con rosca e indicador de cierre.



TRABAJOS VERTICALES

ARBORISMO

EQUIPO DE RESCATE

ESPACIOS CERRADOS

Ref.	Nombre del producto	Peso							CE		PVP sin IVA	PVP con IVA
		Gramos	kN	kN	kN	mm	mm	mm	EN 12275	EN 362		
2924	ATOM BELAY LOCK	85	24	11	8	22	120	78	H	B	27,30 €	33,03 €
2926	CORE BELAY LOCK	84	22	11	8	25	114	77	H	B	26,40 €	31,94 €



CORE LOCK
2925

NUEVO



- El mosquetón de aleación de aluminio perfecto para hacer nudos y maniobras de cuerda, gracias a su forma circular simétrica y su amplia apertura.
- El cierre patentado SphereLock evita enredos accidentales y mejora la resistencia.
- Bloqueo con gatillo con rosca e indicador de cierre.

TRABAJOS VERTICALES

ARBORISMO

EQUIPO DE RESCATE

AUTO RESCATE



ORBIT LOCK

292901 Naranja
292902 Metálico

NUEVO

- El mosquetón de aleación de aluminio perfecto para hacer nudos y maniobras de cuerda, gracias a su forma circular simétrica y su amplia apertura.
- El cierre patentado SphereLock evita enredos accidentales y mejora la resistencia.
- Bloqueo con gatillo con rosca e indicador de cierre.

TRABAJOS VERTICALES

ARBORISMO

EQUIPO DE RESCATE



NANO 22

233509 Titanium
233510 Metálico
233514 Rojo

NUEVO

- Mosquetón de aleación de aluminio superligero, ideal para transportar materiales y aplicaciones auxiliares.
- Atención: tenga en cuenta que Nano 22 no tiene gatillo de cierre, por lo que no es adecuado a efectos de seguridad para trabajos en altura.

GENERAL



Ref.	Nombre del producto	Peso							CE		PVP sin IVA	PVP con IVA
			kN	kN	kN	mm	mm	mm	EN 12275	EN 362		
2925	CORE LOCK	81	24	11	6	27	114	77	H	B	20,04 €	24,25 €
2929	ORBIT LOCK	45	22	8	8	17	98	58	B	B	15,60 €	18,87 €
2335	NANO 22	22	22	8	9	21	86	52	B		11,70 €	14,16 €



SUPERCARGO

2915 40 L **NUEVO**
2775 70 L



- Bolsa ultrarresistente, creada para el transporte y la manipulación vertical de todos los materiales necesarios para los trabajos en altura.
- Hecho de rígido Tarpaulin TPU 4500D, que garantiza una incomparable resistencia a la abrasión.
- Es posible obtener una superficie exterior completamente lisa, gracias a las hombreras que se pueden alojar en el respaldo y al cinturón desmontable, evitando así cualquier tipo de enredo durante las operaciones de elevación o descenso.
- Robustas correas de suspensión garantizadas para cargas de hasta 80 kg, con asas para izarla.
- Cierre enrollado. Bolsillo y anillos portamaterial en el interior.
- Dos versiones: 40 y 70 litros.
- Bloqueo con gatillo con rosca e indicador de cierre.

TRABAJOS VERTICALES

EQUIPO DE RESCATE

GENERAL

Supercargo 70



Ref.: 2915 **NUEVO**



Ref.	Nombre del producto	Capacidad	Peso	Dimensiones	PVP sin IVA	PVP con IVA
			gramos	cm		
2915	SUPERCARGO 40	40 L	2900	28x34x63	275,00 €	332,75 €
2775	SUPERCARGO 70	70 L	3400	30x40x70	316,25 €	382,66 €



FROST
0656

NUEVO



- Crampón compacto de 6 puntas de acero, adecuado para todas las situaciones de trabajo con superficies heladas o nevadas.
- Para fijar debajo de la parte central del pie y en el talón, es fácilmente ajustable en anchura para adaptarse a todo tipo de calzado y botas, está equipado con cierres rápidos con trinquete y antizueco integrado.



GENERAL

Ref.	Nombre del producto	Talla	Peso (M)		Puntas	CE	PVP sin IVA	PVP con IVA
			Gramos			EN 893 (Parts)		
0656	FROST	36-47	555		•	•	78,00 €	94,38 €

(*) La talla varía en función de cada bota, marca y modelo

ICE MASTER

- 0173 S 36/38 - Gris
- 0173 M 39/41 - Naranja
- 0173 L 42/44 - Rojo
- 0173 XL 45/47 - Azul

NUEVO

- Crampón pequeño de 13 puntas que permite un agarre seguro en situaciones de trabajo en superficies heladas, nevadas o fangosas.
- Punta y talón de acero templado y pintado, unidos por eslabones robustos de acero galvanizado.
- La punta además está articulada para garantizar una marcha natural.
- Sistema de fijación simple y seguro en goma elástica y velcro.
- Disponible en 4 tallas para calzado y botas desde el número 36 hasta el 47.
- Estuche rígido incluido. Para fijar debajo de la parte central del pie y en el talón, es fácilmente ajustable en anchura para adaptarse a todo tipo de calzado y botas, está equipado con cierres rápidos con trinquete y antizueco integrado.



GENERAL

Ref.	Nombre del producto	Talla	Peso (M)		PVP sin IVA	PVP con IVA
			Gramos	CE EN 893 (Parts)		
0173	ICE MASTER	S - 36/38	555	•	49,50 €	59,89 €
		M - 39/41	478		49,50 €	59,89 €
		L - 42/44	495		49,50 €	59,89 €
		XL - 45/47	500		49,50 €	59,89 €

ICE MASTER DISPLAY
0179

NUEVO

- Práctico exhibidor con 16 pares de Ice Master: 2 S, 6 M, 6 L y 2 XL.

Ref.: 0179

PVP sin IVA.: 739,00 €

PVP con IVA.: 849,19 €



ICE MASTER LIGHT

2590 S 36/38 - Rojo
 2590 M 39/41 - Lima
 2590 L 42/44 - Azul
 2590 XL 45/47 - Naranja

NUEVO



- Crampón pequeño que se caracteriza por su extrema ligereza y máxima adaptabilidad a terrenos helados, nevados o fangosos.
- Estructura totalmente flexible formada por 13 puntas unidas por eslabones robustos, todo de acero galvanizado.
- Sistema de fijación simple y seguro en goma elástica y velcro.
- Disponible en 4 tallas para calzado y botas desde el número 36 hasta el 47.
- Estuche rígido incluido.



GENERAL



S 36/38



M 39/41



L 42/44



XL 45/47



Ref.	Nombre del producto	Talla	Peso (M)	CE	PVP sin IVA	PVP con IVA
			Gramos	EN 893 (Parts)		
2590	ICE MASTER LIGHT	S - 36/38	320	•	55,50 €	67,15 €
		M - 39/41	330		55,50 €	67,15 €
		L - 42/44	340		55,50 €	67,15 €
		XL - 45/47	350		55,50 €	67,15 €

(*) La talla varía en función de cada bota, marca y modelo

ICE MASTER LIGHT DISPLAY

2636

NUEVO

- Práctico exhibidor con 16 pares de Ice Master Light: 2 S, 6 M, 6 L y 2 XL.

Ref.: 2636

PVP sin IVA.: 832,15 €

PVP con IVA.: 1006,90 €



NORMATIVAS DE SEGURIDAD

Marca que indica la conformidad según el reglamento europeo (UE) 2016/425



- EN 166** Dispositivos de protección ocular.
- EN 170** Filtros para el ultravioleta.
- EN 172** Filtros de protección solar para uso laboral.
- EN 341** Dispositivos de descenso para rescate.
- EN 353/2** Anti caídas de tipo guiado.
- EN 354** Elementos de amarre.
- EN 355** Absorbedores de energía.
- EN 358** Sistemas de posicionamiento.
- EN 360** Dispositivos anticaída retractiles.
- EN 361** Arnese anticaída.
- EN 362** Conectores profesionales.
- EN 388** Guantes de protección contra riesgos mecánicos.
- EN 397** Casco de protección para la industria.
- EN 564** Cuerdas auxiliares.
- EN 566** Anillos.
- EN 567** Bloqueadores.
- EN 795/B** Dispositivos de anclaje portables.
- EN 795/C** Líneas de anclaje flexibles horizontales.
- EN 813** Arnese de asiento.
- EN 892** Cuerdas dinámicas.
- EN 1496** Dispositivos de izado.
- EN 1498** Correas de rescate.
- EN 1891** Cuerdas con vaina de bajo coeficiente de alargamiento.
- EN 15151-1** Dispositivos de frenado para la escalada.
- EN 12275** Conectores de alpinismo.
- EN 12277** Arnese de alpinismo.
- EN 12278** Poleas.
- EN 12492** Cascos de alpinismo.
- EN 12841** Dispositivos de regulación para cuerda.
- EN 12841 Type A** Dispositivos anticaída para la cuerda de seguridad.
- EN 12841 Type B** Ascensores de la línea de trabajo.
- EN 12841 Type C** Descensores de la línea de trabajo.
- EN 50365** Cascos eléctricamente aislantes para utilización en instalaciones de baja tensión.
- TS 16415** Recomendaciones relativas a los dispositivos de anclaje para ser utilizados por varias personas al mismo tiempo.



Referencia	Peso	Talla	PVP sin IVA	PVP con IVA
PB70	1,45 kg	M-XL	65,62 €	79,40 €
		XXL		

Arnés PB70

Normativa: EN358 – EN813

Arnés de asiento en con hebillas en hierro galvanizado y correas de poliamida. Dos enganches de anclaje lateral y un punto de anclaje para sujeción en suspensión.



Referencia	Peso	Talla	PVP sin IVA	PVP con IVA
TH030	1,5 kg	M-XL	163,00 €	197,23 €
		XXL		

Arnés TH030

Normativa: EN358 – EN813

El arnés de asiento TH030 para arboristas está equipado con un cinturón acolchado y perneras, hebillas de ajuste, enganches de anclaje lateral y punto de suspensión conforme a la norma EN813:2008. Hebillas de abroche con ajuste automático. Fácil y cómodo de quitar y poner. El arnés de asiento TH030 es el equipo básico para trabajos en alturas, principalmente en árboles, postes, obras de construcción, etc.



Referencia	Peso	Talla	PVP sin IVA	PVP con IVA
TH050	1,5 kg	M-XL	194,47 €	235,31 €
		XXL		

Arnés TH050

Normativa: EN358 – EN813

El arnés de asiento TH050 para arboristas está equipado con un cinturón acolchado y perneras, hebillas de ajuste, enganches de anclaje lateral y punto de suspensión conforme a la norma EN813:2008. Hebillas de desabroche rápido. Fácil y cómodo de quitar y poner. El arnés de asiento TH050 es el equipo básico para trabajos en alturas, principalmente en árboles, postes, obras de construcción, etc.



Referencia	Peso	Talla	PVP sin IVA	PVP con IVA
P20	1,45 kg	M-XL	47,25 €	57,17 €
		XXL		

Arnés P20

Normativa: EN358 – EN361

Arnés de seguridad con hebillas en hierro galvanizado y correas de poliamida/poliéster de 45 mm. Cuenta con un punto de anclaje dorsal. Cinturón de posición con enganches de anclaje lateral.



Referencia	Peso	Talla	PVP sin IVA	PVP con IVA
P34 EL	1,45 kg	M-XL	99,82 €	120,78 €
		XXL		

Arnés P34 EL

Normativa: EN361

Arnés de seguridad con hebillas en hierro galvanizado y correas de poliamida/poliéster de 45 mm. Costuras en poliéster.



Referencia	Peso	Talla	PVP sin IVA	PVP con IVA
P90	1,45 kg	M-XL	126,36 €	152,89 €
		XXL		

Arnés P90

Normativa: EN358 – EN813 – EN361

Arnés multifunción de seguridad con acolchado ergonómico para la espalda y muslos en cinturón de cadera, equipado con punto de anclaje dorsal y frontal y punto de anclaje para sujeción en suspensión. Cintas ajustables en la espalda y el pecho. Arnés de asiento con enganches de anclaje lateral.

Norma EN361 – Punto de anclaje frontal

Norma EN813 – Punto de anclaje frontal para posición de sentado

Norma EN358 – Punto de sujeción trasera



Referencia	Peso	Talla	PVP sin IVA	PVP con IVA
P86R	1,45 kg	M-XL	185,64 €	224,62 €
		M-XXL		

Arnés P86R

Normativa: EN358 – EN361 – EN1497

Arnés con un punto de anclaje dorsal y frontal y dos enganches de anclaje lateral. Cuenta además con un elemento de sujeción de emergencia, cinta ajustable en el pecho y hebillas de aluminio Norma EN1497 de arnés de salvamento.



Referencia	Peso	Talla	PVP sin IVA	PVP con IVA
PE010001T	-	M - 1060 mm	15,75 €	19,05 €
	-	L - 1115 mm		
	-	XL - 1160 mm		
	-	XXL - 1220 mm		

Faja elástica

Contención, soporte y apoyo lumbar



Referencia	PVP sin IVA	PVP con IVA
TU300	8,29 €	10,03 €

Gancho auxiliar TU300

Diseñado para colgar en el arnés el equipo y los accesorios necesarios para la ejecución del trabajo. Facilita el acceso a las herramientas mientras el trabajador opera en las labores de apeo de árboles, con libertad en las manos y mayor seguridad. Este gancho es un accesorio, no forma parte del Equipo de Protección Individual.

Carga máxima de utilización-WLL: 50 kgs
Carga máxima 10 kg. Carga de rotura – MBS: 500 Kg.



Referencia	PVP sin IVA	PVP con IVA
AY100	8,29 €	10,03 €

Portaherramientas AY100

Se engancha al cinturón o a las cintas del arnés. Garantiza una posición estable durante la realización de las labores de trabajo, permite un fácil acceso, facilita un orden óptimo de las herramientas y permite que se acople una cinta portaherramientas adicional. Este gancho es un accesorio, no forma parte del Equipo de Protección Individual.

Carga máxima de utilización-WLL: 25 kg. Carga máxima: 5 kg. Carga de rotura-MBS: 90 kg.

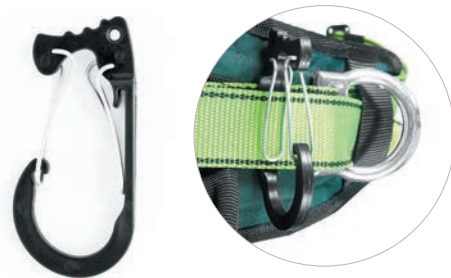

Referencia	PVP sin IVA	PVP con IVA
KLK100	14,88	18,00
KLK200		

Anillo de conexión

Ref.: KLK100
Resistencia del material: 25 kN
Diámetro interior: 28 mm Grosor: 12 mm

Ref.: KLK200
Diámetro interior: 46 mm Grosor: 12 mm



Referencia	Peso	PVP sin IVA	PVP con IVA
SP501	3,75 kg	196,14 €	237,33 €

Espuelas de trepa de acero

Espuelas de trepa de acero con suave almohadilla en la pan-torrilla y púas reemplazables fabricadas en acero endurecido. Material: acero, piel, fieltro



Referencia	Peso	PVP sin IVA	PVP con IVA
SP504	4,0 kg	216,53 €	262,00 €

Espuelas de trepa de acero

Espuelas de trepa en acero con suave almohadilla en la pan-torrilla. La almohadilla lleva una placa metálica para sujetar la pierna y púas reemplazables fabricadas en acero endurecido. Material: acero, piel, fieltro



Referencia	Peso	PVP sin IVA	PVP con IVA
SP505	3,8 kg	216,53 €	262,00 €

Espuelas de trepa de acero

Espuelas de trepa en acero con altura regulable de la suave almohadilla en la pantorrilla. El set incluye dos púas reemplazables (corta y larga) fabricadas en acero endurecido. Material: acero, piel, fieltro



Referencia	Peso	PVP sin IVA	PVP con IVA
SP506	3,85 kg	216,53 €	262,00 €















Espuelas de trepa de acero

Espuelas de trepa en acero con altura ajustable de la suave almohadilla en la pantorrilla (la almohadilla lleva además una placa metálica para sujetar la pierna). El set incluye dos púas reemplazables (corta y larga) fabricadas en acero endurecido. Material: acero, piel, fieltro



Recambios

Para espuelas, págs.

	SP501	SP505	SP502	SP506	SP503	SP504	PVP sin IVA	PVP con IVA
 SP051 Set de púas cortas			●	●			31,42 €	38,00 €
 SP052 Set de púas largas			●	●			31,42 €	38,00 €
 SP053 Set de púas cortas	●	●	●		●		31,42 €	38,00 €
 SP054 Set de púas largas	●	●	●		●		31,42 €	38,00 €
 SP508 Kit de púa doble	●	●	● ●	●	●		37,68 €	45,59 €
 SP060 Acople cinta inferior	●	●	● ●	●	●		25,00 €	30,25 €
 SP061 Correa larga	●	●	● ●	●	●		15,00 €	18,15 €
 SP062 Correa larga de abroche inferior	●	●	● ●	●	●		12,50 €	15,12 €
 SP063 Correa corta de abroche inferior	●	●	● ●	●	●		12,50 €	15,12 €
 SP064 Anillo de unión SP063 + SP062	●	●	● ●	●	●		7,20 €	8,71 €
 SP070 Almohadilla de sujeción de pantorrilla				●	●	●	27,50 €	33,27 €
 SP072 Almohadilla pierna izquierda	●	●	●				25,00 €	30,25 €
 SP071 Almohadilla pierna derecha	●	●	●				25,00 €	30,25 €
 SP080 Accesorio de unión		●	● ●	●			25,00 €	30,25 €

Referencia	Peso	PVP sin IVA	PVP con IVA
SP502	2,56 kg	236,22 €	285,82 €

Espuelas de trepa de aluminio

Espuelas de trepa en aluminio con altura regulable de la suave almohadilla en la pantorrilla. El set incluye dos púas reemplaz-ables (corta y larga) fabricadas en acero endurecido. Material: aluminio, piel, fieltro.



Referencia	Peso	PVP sin IVA	PVP con IVA
SP503	2,7 kg	246,07 €	297,74 €

Espuelas de trepa de aluminio

Espuelas de trepa en aluminio con almohadilla en la pantorrilla ajustable. La almohadilla lleva una placa metálica para sujetar la pierna, y está conectada al arco mediante una junta articu-lada. Púas reemplazables fabricadas en acero endurecido. Material: aluminio, piel, fieltro.



Referencia	Longitud	PVP sin IVA	PVP con IVA
AF1512	2 m	106,85 €	129,28 €
AF1513	3 m	112,19 €	135,75 €
AF1514	4 m	120,20 €	145,44 €
AF1515	5 m	128,22 €	155,14 €

Equipo para sujeción PROT 10S

Certificación CE Normativa EN 358

- » Mosquetones: AZ 060 abertura: 21 mm. AZ 011 abertura: 18 mm.
- » Mecanismo de ajuste fabricado en acero inoxidable.
- » Elemento de amarre: cable acero, trenzado en poliéster 16 mm.
- » Mecanismo de ajuste: acero inoxidable.
- » Funda protectora del cable: material revestido.

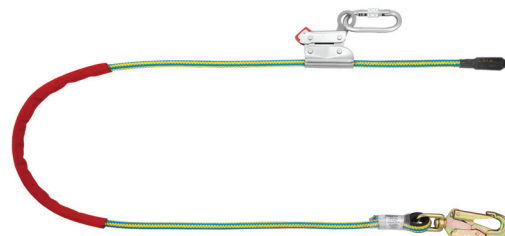

CABLE DE ACERO trenzado en poliéster 16 MM.

REGULADOR acero inoxidable

LIMITADOR DE CUERDA



Referencia	Longitud	PVP sin IVA	PVP con IVA
AF1602	2 m	106,85 €	129,28 €
AF1603	3 m	112,19 €	135,75 €
AF1604	4 m	120,20 €	145,44 €
AF1605	5 m	128,22 €	155,14 €

Equipo para sujeción PROT 30

Certificación CE Normativa EN 358

- » Mosquetones: AZ 060 abertura: 21 mm. AZ 011 abertura: 18 mm.
- » Mecanismo de ajuste fabricado en aleaciones ligeras.
- » Elemento de amarre: cable acero, trenzado en poliéster 16 mm.
- » Mecanismo de ajuste: aleaciones ligeras.
- » Funda protectora del cable: material revestido.

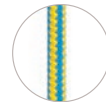
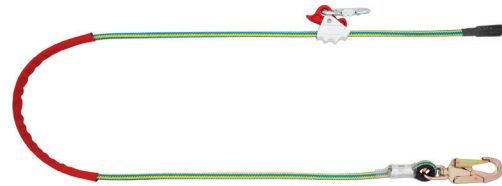

CABLE DE ACERO
trenzado en poliéster
16 MM.



REGULADOR
aleaciones ligeras



LIMITADOR
DE CUERDA

Referencia	Longitud	PVP sin IVA	PVP con IVA
AF1702	2 m	106,85 €	129,28 €
AF1703	3 m	112,19 €	135,75 €
AF1704	4 m	120,20 €	145,44 €
AF1705	5 m	128,22 €	155,14 €

Equipo para sujeción PROT 70

Certificación CE Normativa EN 358

- » Mosquetones: AZ 060 abertura: 21 mm. AZ 011 abertura: 18 mm.
- » Mecanismo de ajuste fabricado en acero inoxidable.
- » Diseño especial para las palmas de la mano.
- » Elemento de amarre: cable acero, trenzado en poliéster 16 mm.
- » Mecanismo de ajuste: acero inoxidable.
- » Funda protectora del cable: material revestido.

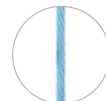
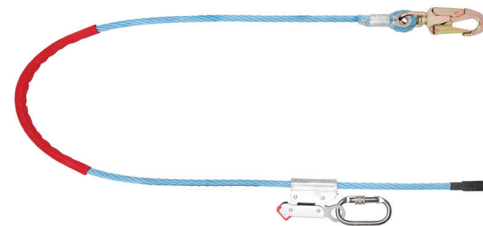

CABLE DE ACERO
trenzado en polipropileno
16 MM.



REGULADOR
acero inoxidable



LIMITADOR
DE CUERDA

Referencia	Longitud	PVP sin IVA	PVP con IVA
AF1402	3 m	77,91 €	94,27 €
AF1403	4 m	82,36 €	99,66 €
AF1404	4 m	89,04 €	107,74 €
AF1405	5 m	95,43 €	115,47 €

Equipo para sujeción PROT 40

Certificación CE Normativa EN 358

- » Mecanismo de ajuste fabricado en acero cromado.
- » Elemento de amarre: cable acero, trenzado en poliéster 11,4 mm.
- » Mecanismo de ajuste: acero cromado.
- » Funda protectora del cable: material revestido.

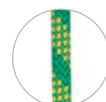

CABLE DE ACERO
trenzado en poliéster
11,4 MM.



REGULADOR
acero zincado



LIMITADOR
DE CUERDA

Referencia	Longitud	PVP sin IVA	PVP con IVA
TU0112	2 m	66,99 €	81,06 €
TU0113	3 m	71,61 €	86,65 €
TU0114	4 m	78,54 €	95,03 €
TU0115	5 m	85,47 €	103,42 €

Equipo para sujeción

Certificación CE Normativa EN 358

- » Elemento de amarre: cable acero, trenzado en poliéster 11,4 mm.
- » Funda protectora del cable: material revestido.
- » Terminal del cable: piezas de aluminio fuertemente engastadas.
- » Mosquetón de aluminio AZO32DT en un terminal con triple cierre provisto de eslabón giratorio.

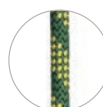

CABLE DE ACERO
trenzado en poliéster
11,4 MM.

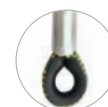

LIMITADOR
DE CUERDA

Referencia	Longitud	PVP sin IVA	PVP con IVA
TU900	1,2 m	33,42 €	40,44 €
TU9002	2 m	45,07 €	54,53 €

Salvarramas

Certificación CE Normativa EN 795 Clase B

Protege el tronco del árbol y facilita el deslizamiento de la cuerda a la altura de sujeción. Gracias a las anillas de diferentes diámetros se puede recuperar desde el suelo. El uso de la cinta plana limita que se retuerza. El color rojo del final de la cinta y de la anilla permite una fácil identificación de los extremos.

- » Longitud: estándar 1,2 m
- » Peso (por 1 m) 280 g
- » Resistencia estática: 15 kN

Se puede utilizar como correa de retención para proteger de caídas desde las alturas



Referencia	Longitud	PVP sin IVA	PVP con IVA
AZ60015	1,5 m	39,37 €	47,64 €
AZ6003	3 m	42,00 €	50,82 €
AZ6006	6 m	45,90 €	55,54 €

Cordel de posicionamiento

Certificación CE Normativa EN 795 Clase B

Punto de anclaje móvil. Uno de sus extremos remata en un aro metálico. La cincha está provista de una hebilla regulable.

- » Material: cincha textil
- » Diámetro: 40 mm
- » Longitud: 1,5 metros, 3 metros y 6 metros
- » Resistencia estática: 22 kN



Referencia	Longitud	PVP sin IVA	PVP con IVA
AZ90030	30 cm	3,26 €	3,95 €
AZ90060	60 cm	3,64 €	4,41 €
AZ90080	80 cm	4,49 €	5,43 €
AZ900120	120 cm	5,88 €	7,11 €
AZ900150	150 cm	6,75 €	8,17 €
AZ900200	200 cm	8,14 €	9,85 €

Eslinga

Certificación CE Normativa EN 354, EN 566, EN 795

La eslinga constituye:

1. Un componente de los equipos de seguridad que protege frente a caídas desde la altura y que incluye absorbedores de choque (e.g. ABM). Un elemento de conexión y absorción de choque conforme a la norma EN 354
2. Un componente de los equipos de seguridad que protege frente a caídas desde la altura utilizado para conectar el elemento absorbedor de choque a una estructura fija
 - » Material: cincha textil
 - » Diámetro: 20 mm
 - » Longitud: 30, 60, 80, 120, 150, 200 cm.
 - » Resistencia estática: 22 kN



Referencia	Longitud	PVP sin IVA	PVP con IVA
AZ92015	15 cm	6,61 €	8,00 €
AZ92030	30 cm	6,61 €	8,00 €
AZ92060	60 cm	6,61 €	8,00 €
AZ92080	80 cm	6,61 €	8,00 €
AZ920120	120 cm	11,57 €	14,00 €
AZ920150	150 cm	11,57 €	14,00 €

Eslinga

Certificación CE Normativa EN 354, EN 566

- » Material: cincha textil
- » Diámetro: 20 mm Resistencia estática: 22 kN



Referencia	Longitud	PVP sin IVA	PVP con IVA
AY053	1,3 m	13,86 €	16,77 €

Cinta para herramientas

- » Remate en bucle y aro metálico para sujeción de herramientas.
- » Material: poliéster
- » Anchura de cinta: 25 mm.
- » Longitud: 1,3 m
- » Resistencia estática: 5 kN
- » Carga de trabajo segura (SWL): 30 kg
- » Factor de seguridad 7:1



Referencia	Longitud	PVP sin IVA	PVP con IVA
AY054	1,3 m	17,32 €	20,96 €

Cinta para herramientas

- » Remate en bucle y aro de acero para sujeción de herramientas. La cinta para herramientas tiene una cordón elástico con seguro del cordón.
- » Material: poliéster
- » Anchura de cinta: 25 mm
- » Longitud: 1,3 m
- » Resistencia estática: 5 kN
- » Carga de trabajo segura (SWL): 30 kg
- » Factor de seguridad 7:1





Multiplicadores

90 x 83,5 mm.
Agujeros 3
Peso 62 gramos
Resistencia 36 kN

Ref.: CD401

PVP sin IVA.: 25,12 €

PVP con IVA.: 30,39 €



Multiplicadores

100 x 159 mm.
Agujeros 7
Peso 240 gramos
Resistencia 50 kN

Ref.: CD402

PVP sin IVA.: 46,88 €

PVP con IVA.: 56,72 €



Multiplicadores

149 x 248 mm.
Agujeros 13
Peso 750 gramos
Resistencia 50 kN

Ref.: CD403

PVP sin IVA.: 74,41 €

PVP con IVA.: 90,03 €

Referencia	PVP sin IVA	PVP con IVA
CD212 (derecho)	41,23 €	49,89 €

Puño bloqueador

Para ascensos por cuerdas verticales o con ángulo.
Utilizados para cuerdas de diámetro de 8 a 13 mm.
Equipados con un mecanismo de bloqueo de cuerda.
Dimensiones: 103 x 90 x 33 mm. Peso 220 gramos.



Referencia	PVP sin IVA	PVP con IVA
CD211 (izquierdo)	41,23 €	49,89 €

Puño bloqueador

Para ascensos por cuerdas verticales o con ángulo.
Utilizados para cuerdas de diámetro de 8 a 13 mm.
Equipados con un mecanismo de bloqueo de cuerda.
Dimensiones: 103 x 90 x 33 mm. Peso 220 gramos



Referencia	PVP sin IVA	PVP con IVA
CD212L (izquierda)	48,57 €	58,77 €

Puño bloqueador ultraligeros

- » Dimensiones 112 x 95 x 23 mm.
- » Peso: 135 gramos
- » Cuerda: 8 a 13 mm



Referencia	PVP sin IVA	PVP con IVA
CD211L (derecha)	48,57 €	58,77 €

Puño bloqueador ultraligero

- » Dimensiones 112 x 95 x 23 mm.
- » Peso: 135 gramos
- » Cuerda: 8 a 13 mm



Referencia	PVP sin IVA	PVP con IVA
CD201 (derecha)	36,96 €	44,72 €
CD202 (izquierda)		

Ascensores ventrales

- » Con empuñadura para ascensos por cuerdas o como mecanismo de seguridad.
- » Utilizados para cuerdas con diámetro de 8-13 mm.
- » Equipados con un mecanismo de bloqueo de cuerda.
- » Dimensiones 103 x 90 x 33 mm.
- » Peso 220 gramos.



Referencia	PVP sin IVA	PVP con IVA
CD201L (derecha)	47,90 €	57,96 €
CD202L (derecha)		

Ascensores ventrales ultra ligeros

Norma EN567

- » Peso: 135 gramos
- » Cuerda 8-13 mm



Referencia	PVP sin IVA	PVP con IVA
PL101	41,34 €	50,02 €

Polea para elevar y bajar cargas

- » Dimensiones: 133x56x128 mm.
- » Peso: 450 gramos
- » Carga máxima de utilización: 500 Kg.
- » Carga de rotura: 30 kN
- » Factor de seguridad: 30 kN
- » Diámetro de cuerda: desde 6 mm. hasta 12 mm.



Referencia	PVP sin IVA	PVP con IVA
CD101	41,23 €	49,88 €

Polea de transporte

La polea doble CD101 es un mecanismo concebido para el transporte horizontal mediante la cuerda textil, diámetro máximo de 13 mm.

- » Dimensiones: 103 x 90 x 33
- » Peso: 250 gramos
- » Velocidad máxima permitida: 10 m/s
- » Diámetro máximo de cuerda: 13 mm.



Referencia	PVP sin IVA	PVP con IVA
TU420	24,48 €	29,62 €

Polea MINI

- » Medidas: 80 x 44 x 37 mm. Peso: 105 gramos
- » Polea de aluminio. Grosor máximo cuerda 13,5 mm.
- » Carga máxima 5 kN
- » Punto rotura: 25 kNmáximo de 13 mm.



Referencia	PVP sin IVA	PVP con IVA
TU421	25,04 €	30,30 €

Polea TRIPLE BLOQUEO

- » Medidas 90 x 70 x 37 mm.
- » Peso: 160 gramos
- » Polea de aluminio
- » Grosor máximo cuerda 13,5 mm. Carga máxima 5 kN
- » Punto rotura 25 kN



Referencia	PVP sin IVA	PVP con IVA
TU440	87,15 €	105,45 €

Polea de aluminio

- » Medidas 85 x 40 x 39 mm.
- » Peso: 153 gramos
- » Polea de aluminio y acero reforzado
- » Grosor máximo de cuerda: 10 mm.
- » Grosor máximo de cinta: 21 mm.
- » Punto de rotura: 25 kN
- » Capacidad: 500 Kg.



Referencia	PVP sin IVA	PVP con IVA
TU400	185,64 €	224,62 €

Polea con cierre de giro

Fabricada en aleación de aluminio forjado, lo que garantiza la correcta relación resistencia peso del mecanismo. Todos los elementos de rodamiento están fabricados en acero inoxidable. Roldana principal en aluminio con rodamiento de agujas de gran resistencia

- » Colores: dorado, granate y azul.
- » Dimensiones: 176 x 96 x 88 mm.
- » Peso: 1,38 Kg
- » Carga de rotura – MBS: 100 kN
- » Carga máxima de utilización: WLL: 20 kN
- » Factor de seguridad 1:5
- » Diámetro máximo de cable: 18 mm.
- » No utilizar nunca con cables de acero o cadenas
- » Diámetro de puerto en eje: < 20 mm.
- » Resistencia eslinga: máximo 30 kgs.



Referencia	PVP sin IVA	PVP con IVA
TU401	185,64 €	224,62 €

Polea de perno

Fabricada en aleación de aluminio forjado, lo que garantiza la correcta relación resistencia peso del mecanismo. Todos los elementos de rodamiento están fabricados en acero inoxidable. Roldana principal en aluminio con rodamiento de agujas de gran resistencia.

- » Colores: dorado, granate y azul
- » Dimensiones: 176x96x88 mm
- » Peso: 1,38 Kg Carga de rotura – MBS: 100 kN
- » Carga máxima de utilización: WLL: 20 kN
- » Factor de seguridad 1:5
- » Diámetro máximo de cable: 18 mm.
- » No utilizar nunca con cables de acero o cadenas
- » Diámetro de puerto en eje: < 20 mm
- » Resistencia eslinga: máximo 30 kg.



Cordino poliester

Referencia	Longitud	Grosor	PVP sin IVA	PVP con IVA
TU70180	80 cm	12 mm	12,56 €	15,20 €
TU70185	85 cm	12 mm	12,56 €	15,20 €
TU70190	90 cm	12 mm	15,71 €	19,00 €
TU701100	100 cm	12 mm	15,71 €	19,00 €



Cordino poliester/aramida

Referencia	Longitud	Grosor	PVP sin IVA	PVP con IVA
TU81080	80 cm	10 mm	9,43 €	11,41 €
TU81085	85 cm	10 mm	9,43 €	11,41 €
TU81090	90 cm	10 mm	12,56 €	15,20 €
TU810100	100 cm	10 mm	12,56 €	15,20 €



Cordino poliester/aramida

Referencia	Longitud	Grosor	PVP sin IVA	PVP con IVA
TU81180	80 cm	10 mm	18,85 €	22,81 €
TU81185	85 cm	10 mm	18,85 €	22,81 €
TU81190	90 cm	10 mm	24,22 €	29,31 €
TU811100	100 cm	10 mm	24,22 €	29,31 €



ASCENSOR ULTRA LIGERO
Dimensiones: 112 x 95 x 23mm
Peso: 135 gramos
Mano: Derecha
Cuerda: 8-13 mm
EN567
Ref.: CD201L
PVP sin IVA.: 45,71 €
PVP con IVA.: 55,31 €



ASCENSOR ULTRA LIGERO
Dimensiones: 112 x 95 x 23mm
Peso: 135 gramos
Mano: Izquierda
Cuerda: 8-13 mm
EN567
Ref.: CD202L
PVP sin IVA.: 45,71 €
PVP con IVA.: 55,31 €



ASCENSOR ULTRA LIGERO
Dimensiones: 190 x 93 x 24mm
Peso: 205 gramos
Mano: Derecha
Cuerda: 8-13 mm
EN567
Ref.: CD211L
PVP sin IVA.: 48,57 €
PVP con IVA.: 58,77 €



ASCENSOR ULTRA LIGERO
Dimensiones: 190 x 93 x 24mm
Peso: 205 gramos
Mano: Izquierda
Cuerda: 8-13 mm
EN567
Ref.: CD212L
PVP sin IVA.: 48,57 €
PVP con IVA.: 58,77 €

CUERDA DE ARBORISTA



CUERDA DE ARBORISTA

50 metros; 68 gr/m.
Punto de rotura: 29,10 kN
Grosor: 10 mm. - 1 ojal
Poliamida; EN1891

Ref.: TU131101
PVP sin IVA.: 123,09 €
PVP con IVA.: 148,94 €



CUERDA DE ARBORISTA

50 metros; 68 gr/m.
Punto de rotura: 29,10 kN
Grosor: 10 mm. - 2 ojales
Poliamida; EN1891

Ref.: TU131102
PVP sin IVA.: 123,09 €
PVP con IVA.: 148,94 €



CUERDA DE ARBORISTA

50 metros; 76 gr/m.
Punto de rotura: 30,60 kN
Grosor: 11 mm. - 1 ojal
Poliamida; EN1891

Ref.: TU131111
PVP sin IVA.: 128,70 €
PVP con IVA.: 155,73 €



CUERDA DE ARBORISTA

50 metros; 76 gr/m.
Punto de rotura: 30,60 kN
Grosor: 11 mm. - 2 ojales
Poliamida; EN1891

Ref.: TU131112
PVP sin IVA.: 128,70 €
PVP con IVA.: 155,73 €



CUERDA DE ARBORISTA

50 metros; 98 gr/m.
Punto de rotura: 32,10 kN
Grosor: 12 mm. - 1 ojal
Poliamida; EN1891

Ref.: TU131121
PVP sin IVA.: 166,10 €
PVP con IVA.: 200,98 €



CUERDA DE ARBORISTA

50 metros; 98 gr/m.
Punto de rotura: 32,10 kN
Grosor: 12 mm. - 2 ojales
Poliamida; EN1891

Ref.: TU131122
PVP sin IVA.: 166,10 €
PVP con IVA.: 200,98 €

CUERDA DE CARGA DE ROTURA



CUERDA DE CARGA DE ROTURA

32 Kn; 50 metros
Grosor: 12 mm. - 1 ojal

Ref.: TU1250
PVP sin IVA.: 126,14 €
PVP con IVA.: 152,63 €



CUERDA DE CARGA DE ROTURA

32 Kn; 100 metros
Grosor: 12 mm.

Ref.: TU12100
PVP sin IVA.: 247,30 €
PVP con IVA.: 229,23 €



CUERDA DE CARGA DE ROTURA

37 Kn; 50 metros
Grosor: 14 mm. - 1 ojal

Ref.: TU1450
PVP sin IVA.: 146,28 €
PVP con IVA.: 176,99 €



CUERDA DE CARGA DE ROTURA

37 Kn; 100 metros
Grosor: 14 mm.

Ref.: TU14100
PVP sin IVA.: 281,96 €
PVP con IVA.: 341,17 €



CUERDA DE CARGA DE ROTURA

42 Kn; 50 metros
Grosor: 16 mm. - 1 ojal

Ref.: TU1650
PVP sin IVA.: 186,56 €
PVP con IVA.: 225,74 €



CUERDA DE CARGA DE ROTURA

42 Kn; 100 metros
Grosor: 16 mm.

Ref.: TU16100
PVP sin IVA.: 287,26 €
PVP con IVA.: 347,58 €

Referencia	Peso	PVP sin IVA	PVP con IVA
AY081220	220 gramos	6,61 €	8,00 €
AY081280	280 gramos	8,26 €	10,00 €
AY081340	240 gramos	9,92 €	11,13 €
AY081400	400 gramos	12,57 €	15,21 €
AY081460	460 gramos	13,89 €	16,80 €

Bolsa de Hondilla

» Material: acero, plomo y PVP reforzado



Referencia	Peso	PVP sin IVA	PVP con IVA
AY082220	220 gramos	9,45 €	11,43 €
AY082280	280 gramos	11,02 €	13,33 €
AY082340	240 gramos	12,60 €	15,25 €
AY082400	400 gramos	14,17 €	17,14 €
AY082460	460 gramos	15,75 €	19,06 €

Bolsa de Hondilla

» Material: acero, plomo, polipiel y poliéster



Referencia	Peso	PVP sin IVA	PVP con IVA
AY080220	220 gramos	8,40 €	10,16 €
AY080280	280 gramos	9,90 €	11,98 €
AY080340	340 gramos	11,60 €	14,04 €
AY080400	400 gramos	13,15 €	15,91 €
AY080460	460 gramos	14,80 €	17,91 €

Bolsa de Hondilla

» Material: Acero, plomo y poliéster

**NUEVO**

Referencia	Material	PVP sin IVA	PVP con IVA
CTJET50	100 % polietileno	12,10 €	14,64 €

Cordino para hondillas

» 60 metros
» Grosor: 2 mm.
» Color rojo



CUERDA PARA POLEAS



CUERDA PARA POLEAS

Diam.T 20 mm. Mat.: poliéster
Carga de rotura MBS: 124 kN
Carga máxima de utilización WLL: 30 kN

Ref.: TU143

PVP sin IVA.: 281,96 €
PVP con IVA.: 341,17 €



CUERDA PARA POLEAS

Diam.T 20 mm. Mat.: poliéster
Carga de rotura MBS: 78 kN
Carga máxima de utilización WLL: 25 kN

Ref.: TU144

PVP sin IVA.: 281,96 €
PVP con IVA.: 341,17 €

MOSQUETONES



MOSQUETONES

Ref.: AZ011

PVP sin IVA.: 4,55 €
PVP con IVA.: 5,44 €



MOSQUETONES

Peso: 170 gramos kN 20
Norma EN362: B

Ref.: AZ011T

PVP sin IVA.: 7,50 €
PVP con IVA.: 9,07 €



MOSQUETONES

Ref.: AZ012

PVP sin IVA.: 7,50 €
PVP con IVA.: 9,07 €



MOSQUETONES

Peso: 90 gramos
Norma EN362: B

Ref.: AZ012T

PVP sin IVA.: 11,35 €
PVP con IVA.: 13,73 €



MOSQUETONES

Peso: 80 gramos KN 20
Norma EN362: B

Ref.: AZ014DT

PVP sin IVA.: 11,34 €
PVP con IVA.: 13,72 €



MOSQUETONES

Peso: 200 gramos kN 20
Norma EN362: B

Ref.: AZ017

PVP sin IVA.: 7,63 €
PVP con IVA.: 9,23 €



MOSQUETONES

Peso: 200 gramos kN 20
Norma EN362: B

Ref.: AZ017T

PVP sin IVA.: 9,34 €
PVP con IVA.: 11,30 €



MOSQUETONES

Peso: 80 gramos kN 27
Norma EN362: B

Ref.: AZ019T

PVP sin IVA.: 10,63 €
PVP con IVA.: 12,86 €



PÉRTIGAS TELESCÓPICAS + MOSQUETÓN SALVA CABLES DE ALTA TENSION

Mecanismo para instalar el cable en lugares de difícil acceso.
Las piezas individuales de la caña se bloquean en cualquier posición.
En combinación con ganchos para colgar el cable, detectores acústicos y otros mecanismos que colaboran con la cabeza UDI.

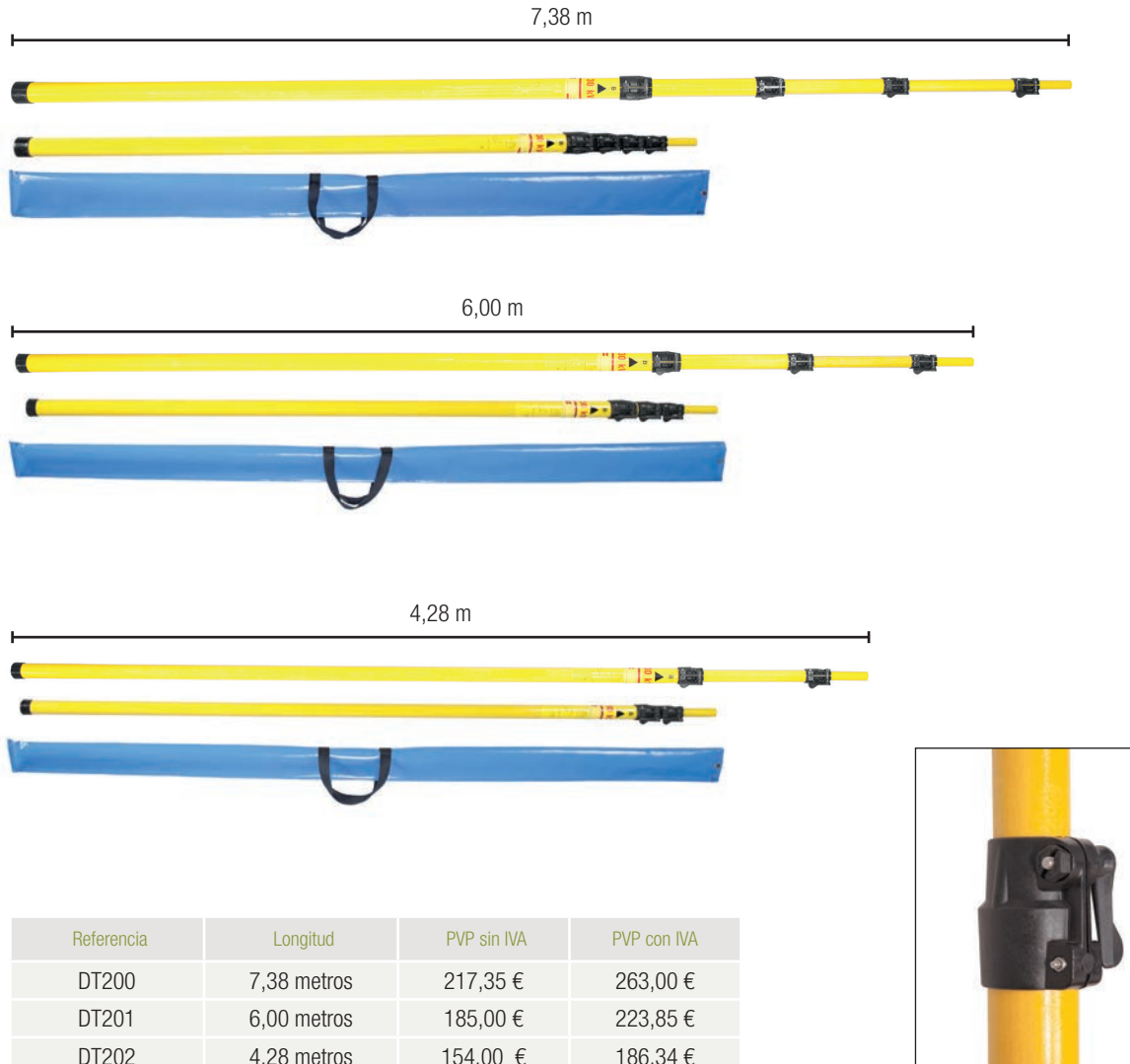

GANCHO

Ref.: DT60003
PVP sin IVA.: 69,00 €
PVP con IVA.: 83,49 €



GANCHO

Ref.: DT65001
PVP sin IVA.: 230,00 €
PVP con IVA.: 278,30 €



GANCHO

Ref.: DT65101
PVP sin IVA.: 257,50 €
PVP con IVA.: 311,57 €

Referencia	PVP sin IVA	PVP con IVA
TU100	272,48 €	329,70 €

Descensor

TU 100, base en forma de “boca de incendios”, el mecanismo diseñado para arboristas. Indicado principalmente en la tala en sección de árboles. Utilizado para el descenso controlado de material. Entrelazando correctamente el cable por el mecanismo, las ramas o partes (secciones) del tronco se pueden apejar hasta el suelo con seguridad.

SE SUMINISTRA EN UN SET CON CINCHA DE SUJECIÓN AX 500 Y BOLSO

- » Diámetro de cuerda: 10-14 mm.
- » Dimensiones: 370 x 385 x 300 mm.
- » Peso: 7,3 KGs.
- » Carga máxima de trabajo: 15 kN
- » Carga de rotura: 45 kN



Referencia	PVP sin IVA	PVP con IVA
TU110	211,76 €	268,33 €

Descensor

TU 110 base en forma de “boca de incendios”, el mecanismo diseñado para arboristas. Indicado principalmente en la tala en sección de árboles. Utilizado para el descenso controlado de material. Entrelazando correctamente el cable por el mecanismo, las ramas o partes (secciones) del tronco se pueden apejar hasta el suelo con seguridad. Tala en sección del árbol sin dañar la corteza del tronco.

SE SUMINISTRA EN UN SET CON CINCHA DE SUJECIÓN AX 500 Y BOLSO

- » Diámetro de cuerda: 10-14 mm.
- » Dimensiones: 335 x 300 x 250 mm.
- » Peso: 6,45 Kgs
- » Carga máxima de trabajo: 15 kN
- » Carga de rotura: 45 kN



Referencia	PVP sin IVA	PVP con IVA
TU200	126,00 €	152,46 €

Descensor

TU 200, en forma de “tubo”, mecanismo diseñado para arboristas. Indicado principalmente en la tala en sección de árboles.

Utilizado para el descenso controlado de material. Entrelazando correctamente el cable por el mecanismo, las ramas o partes (secciones) del tronco se pueden apejar hasta el suelo con seguridad. Tala en sección del árbol sin dañar la corteza del tronco.

SE SUMINISTRA EN UN SET CON BOLSO

- » Diámetro de cuerda: 10-14 mm.
- » Dimensiones: 256 x 230 x 75 mm.
- » Peso: 1,92 Kgs
- » Carga máxima de trabajo: 10 kN
- » Carga de rotura: 30 kN



Referencia	PVP sin IVA	PVP con IVA
AX5005EUG	13,09 €	15,84 €

Cinchas amarre

- » Largo: 5 metros
- » Ancho cinta: 25 mm.
- » Capacidad Máxima: 500 kg.



Referencia	PVP sin IVA	PVP con IVA
AX5006	18,85 €	22,81 €

Cinchas amarre

- » Largo: 6 metros
- » Ancho: 50 mm.
- » Resistencia Estática Cinta: 7500daN
- » Punto Rotura: LC 2500daN
- » Material: Poliéster



Referencia	PVP sin IVA	PVP con IVA
AX5008	20,94 €	25,33 €

Cinchas amarre

- » Largo: 8 metros
- » Ancho: 50 mm.
- » Resistencia Estática Cinta: 7500daN
- » Punto Rotura: LC 2500daN
- » Material: Poliéster



Referencia	PVP sin IVA	PVP con IVA
AX50010	22,49 €	27,22 €

Cinchas amarre

- » Largo: 10 metros
- » Ancho: 50 mm.
- » Resistencia Estática Cinta: 7500daN
- » Punto Rotura: LC 2500daN
- » Material: Poliéster



Referencia	PVP sin IVA	PVP con IVA
AX50012	25,00 €	30,25 €

Cinchas amarre

- » Largo: 12 metros
- » Ancho: 50 mm.
- » Resistencia Estática Cinta: 7500daN
- » Punto Rotura: LC 2500daN
- » Material: Poliéster



Referencia	PVP sin IVA	PVP con IVA
AX5004	16,23 €	19,64 €

Cinchas amarre

- » Largo: 4 metros;
- » Ancho: 50 mm
- » Resistencia Estática Cinta: 7500daN
- » Punto Rotura: LC 2500daN
- » Material: Poliéster



PROTECTOR DE CUERDA



**PROTECTOR DE CUERDA
50 cm**
Norma EN353-2
Material Cuero y PVC
Ref.: TU32150
PVP sin IVA.: 16,50 €
PVP con IVA.: 19,96 €



**PROTECTOR DE CUERDA
100 cm**
Norma EN353-2
Material Cuero y PVC
Ref.: TU321100
PVP sin IVA.: 21,00 €
PVP con IVA.: 25,41 €



**PROTECTOR DE CUERDA
50 cm**
Norma EN353-2
Material Cuero con cierre de velcro
Ref.: TU32250
PVP sin IVA.: 30,00 €
PVP con IVA.: 36,30 €



**PROTECTOR DE CUERDA
100 cm**
Norma EN353-2
Material Cuero con cierre de velcro
Ref.: TU322100
PVP sin IVA.: 42,00 €
PVP con IVA.: 50,82 €



PROTECTOR DE CUERDA
Peso: 0,29 kg
Material: cuero natural
Ref.: TU320
PVP sin IVA.: 29,70 €
PVP con IVA.: 35,94 €



BOTIQUÍN

0050466

Bolsa de nylon roja con tiras de velcro en la parte trasera. Con cierre de cremallera

Tamaño: 185 x 130 mm.

Contenido:

- 2 compresas para heridas de 10 cm x 10 cm, estériles.
- 1 apósito DIN 13152-BR 40 cm x 60 cm, estéril.
- 1 vendaje elástico DIN 61634-FB 6 cm.
- 1 vendaje de gasa DIN 61631-MB 6 cm.
- 3 Escayola 10 cm x 6 cm, elástica, a granel.
- 5 tiras de yeso 1,9 cm x 7,2 cm, resistentes al agua.
- 1 yeso adhesivo 1 m x 1,25 cm, sin anillo de protección.
- 2 guantes de vinilo desechables.
- 1 tijera de 10 cm.
- 2 pasadores de seguridad, a granel.
- 3 pastillas de alcohol.
- 1 folleto de primeros auxilios.



Referencia	PVP sin IVA	PVP con IVA
0050466	8,87 €	10,73 €

BOTIQUÍN DE PRIMEROS AUXILIOS EN COLOR NARANJA

0050464

- Fabricado en plástico ABS, resistente a los impactos y a prueba de roturas.
- Con sello de goma y soporte para montaje en pared. Placas de cubierta transparentes para proteger las piezas de llenado, división interior variable mediante separación de barras.
- Dimensiones: 260 x 110 x 170 mm.



Referencia	PVP sin IVA	PVP con IVA
0050464	39,89 €	48,27 €

CARTEL AVISO DE TRABAJO FORESTAL

0050494

- Cartel de aviso para informar de trabajos forestal.
- Medidas: 50 x 70 cm.
- PVP de 5 mm. de espesor.
- Impresión de vinilos polimérico.



Referencia	PVP sin IVA	PVP con IVA
0050494	45,00 €	54,45 €



BOLSA DE TRANSPORTE

AX008

16 litros

Colores disponibles

- Azul
- Amarillo
- Rojo

Equipamiento

- Tirantes regulables
- Amplia abertura con cordón ajustable



Referencia	Nombre del producto	Material	Peso	Dimensiones	Capacidad	PVP sin IVA	PVP con IVA
AX008	Bolsa de transporte	PVC reforzado	400 g	420 x 400 mm	16 l	13,20 €	15,97 €

BOLSA DE TRANSPORTE

AX010

36 litros

Colores disponibles

- Azul
- Amarillo
- Rojo

Equipamiento

- Tirantes regulables
- Amplia abertura con cordón ajustable



Referencia	Nombre del producto	Material	Peso	Dimensiones	Capacidad	PVP sin IVA	PVP con IVA
AX010	Bolsa de transporte	PVC reforzado	600 g	450 x 380 x 380 mm	36 L	16,50 €	19,96 €

BOLSA DE TRANSPORTE

AX011

33 litros

Colores disponibles

- Azul
- Amarillo
- Rojo

Equipamiento

- Tirantes regulables
- Amplia abertura con cordón ajustable



Referencia	Nombre del producto	Material	Peso	Dimensiones	Capacidad	PVP sin IVA	PVP con IVA
AX011	Bolsa de transporte	PVC reforzado	550 g	600 x 300 x 300 mm	33 litros	20,79 €	25,15 €

BOLSA DE TRANSPORTE

AX011K

33 litros

Colores disponibles

- Azul
- Amarillo
- Rojo

Equipamiento

- Tirantes regulables
- Amplia abertura con cordón ajustable
- Reborde adicional con cordón ajustable
- Dos asas de cinta que permiten colgar la bolsa



Referencia	Nombre del producto	Material	Peso	Dimensiones	Capacidad	PVP sin IVA	PVP con IVA
AX011K	Bolsa de transporte	PVC reforzado	650 g	600 x 300 x 300 mm	33 litros	28,21 €	34,13 €

BOLSA DE TRANSPORTE

AX011T

30 litros

Colores disponibles

- Azul
- Amarillo
- Rojo

Equipamiento

- Tirantes regulables
- Bolsa cerrada con cremallera
- Hebilla de acero del tipo „D”

Hebilla de acero para colgar la bolsa



Bolsa cerrada con cremallera



Referencia	Nombre del producto	Material	Peso	Dimensiones	Capacidad	PVP sin IVA	PVP con IVA
AX011T	Bolsa de transporte	PVC reforzado	720 g	600 x 300 x 300 mm	30 litros	29,70 €	35,94 €

BOLSA DE TRANSPORTE

AX012

80 litros

Colores disponibles

- Azul
- Amarillo
- Rojo

Equipamiento

- Tirantes regulables
- Amplia abertura con cordón ajustable



Referencia	Nombre del producto	Material	Peso	Dimensiones	Capacidad	PVP sin IVA	PVP con IVA
AX008	Bolsa de transporte	PVC reforzado	950 g	800 x 400 x 400 mm	80 litros	29,70 €	35,94 €



BOLSA DE TRANSPORTE

AX013B

26 litros

Colores disponibles

- Azul
- Amarillo
- Rojo

Equipamiento

- Tirantes regulables
- Amplia abertura con cordón ajustable
- Bolsillo interior transparente



Referencia	Nombre del producto	Material	Peso	Dimensiones	Capacidad	PVP sin IVA	PVP con IVA
AX013B	Bolsa de transporte	PVC reforzado	740 g	590 x 280 x 280 mm	26 litros	35,64 €	43,12 €

BOLSA DE TRANSPORTE

AX013A

20 litros

Colores disponibles

- Azul
- Amarillo
- Rojo

Equipamiento

- Tirante regulable con almohadilla
- Bolsa cerrada con cremallera
- Bolsillo interior transparente





Referencia	Nombre del producto	Material	Peso	Dimensiones	Capacidad	PVP sin IVA	PVP con IVA
AX013A	Bolsa de transporte	PVC reforzado	540 g	580 x 300 x 200 mm	20 litros	35,64 €	43,12 €

BOLSA DE TRANSPORTE

AX024

15 litros

Colores disponibles

-  naranja/negro
-  amarillo/negro
-  rojo/negro

Equipamiento

- Amplia abertura con cordón regulable
- Tirante regulable extraíble
- Bolsillo lateral cerrado con cremallera
- Borde de la abertura ribeteada



Referencia	Nombre del producto	Material	Peso	Dimensiones	Capacidad	PVP sin IVA	PVP con IVA
AX024	Bolsa de transporte	PVC reforzado	1150 g	600 x 290 x 290 mm	15 litros	28,21 €	34,13 €



MOCHILA DE TRANSPORTE

AX040

45 litros

Colores disponibles

- Naranja
- Amarillo
- Rojo

Equipamiento

- Amplia abertura con cordón ajustable
- Tirantes regulables
- Cinturón lumbar regulable con almohadillas
- Acolchado interior en la espalda
- Dos bolsillos laterales cerrados con velcros
- Tapa superior cerrada con una hebilla



Referencia	Nombre del producto	Material	Peso	Dimensiones	Capacidad	PVP sin IVA	PVP con IVA
AX040	Mochila de transporte	PVC reforzado	1150 g	620 x 330 x 220 mm	45 litros	56,43 €	68,28 €

MOCHILA DE TRANSPORTE

TA400

35 litros

Colores disponibles

- naranja
- amarillo
- negro

Equipamiento

- Amplia abertura con reborde adicional y cordón regulable
- Tirantes regulables
- Tapa superior cerrada con dos hebillas



Referencia	Nombre del producto	Material	Peso	Dimensiones	Capacidad	PVP sin IVA	PVP con IVA
TA400	Mochila de transporte	PVC reforzado	620 g	550 x 300 x 300 mm	35 litros	44,55 €	53,90 €

BOLSA DE TRANSPORTE

AX023

25 litros

Colores disponibles

- amarillo
- rojo
- negro

**Equipamiento**

- Tirante regulable
- 1 cámara
- Fondo reforzado
- Tapa cerrada con una hebilla

Referencia	Nombre del producto	Material	Peso	Dimensiones	Capacidad	PVP sin IVA	PVP con IVA
AX023	Bolsa de transporte	PVC reforzado	820 g	470 x 320 x 160 mm	25 litros	25,24 €	30,54 €



BOLSA DE TRANSPORTE

AX100

25 litros

Colores disponibles

- amarillo
- rojo
- azul

Equipamiento

- Tirante regulable
- Fondo y laterales reforzados
- 1 cámara
- Tapa cerrada con una hebilla



Referencia	Nombre del producto	Material	Peso	Dimensiones	Capacidad	PVP sin IVA	PVP con IVA
AX100	Bolsa de transporte	PVC reforzado	950 g	330 x 280 x 300 mm	25 litros	32,67 €	39,53 €

BOLSA PARA HERRAMIENTAS

AX200

5 litros

Colores disponibles

- amarillo
- rojo
- negro

Equipamiento

- Dos asas no regulables para llevarla en la mano
- 1 cámara
- Bolsa cerrada con cremallera



Referencia	Nombre del producto	Material	Peso	Dimensiones	Capacidad	PVP sin IVA	PVP con IVA
AX100	Bolsa para herramientas	Poliéster	140 g	280 x 270 x 90 mm	5 litros	38,61 €	46,72 €

BOLSA DE LASTRE

AX801

5 litros

Colores disponibles

- amarillo
- rojo
- azul

Equipamiento

- Cordón ajustable
- 1 cámara
- Asa, gracias a la cual se puede fijar la bolsa a un arnés, por ejemplo



Referencia	Nombre del producto	Material	Peso	Dimensiones	Capacidad	PVP sin IVA	PVP con IVA
AX801	Bolsa de lastre	PVC reforzado	120 g	260 x 130 x 130 mm	5 litros	28,00 €	33,88 €

BOLSA PARA HERRAMIENTAS

AX026

10 litros

Colores disponibles

- amarillo
- rojo
- negro



Referencia	Nombre del producto	Material	Peso	Dimensiones	Capacidad	PVP sin IVA	PVP con IVA
AX026	Bolsa para herramientas	PVC reforzado	960 g	300 x 300 x 100 mm	10 litros	74,00 €	89,54 €



SACO PARA HERRAMIENTAS PEQUEÑO DE TELA DE ALGODÓN

TA50110

10 litros

Colores disponibles

 negro natural**Equipamiento**

- 1 cámara
- Fondo reforzado de plástico
- Asa de transporte
- Borde superior rígido



Referencia	Nombre del producto	Material	Peso	Dimensiones	Capacidad	PVP sin IVA	PVP con IVA
TA50110	Saco para herramientas	algodón	500 g	390 x 210 x 210 mm	10 litros	26,73 €	32,34 €

SACO PARA HERRAMIENTAS PEQUEÑO DE PVC

TA50120

10 litros

Colores disponibles

 amarillo rojo negro**Equipamiento**

- 1 cámara
- Fondo reforzado de plástico
- Asa de transporte
- Borde superior rígido



Referencia	Nombre del producto	Material	Peso	Dimensiones	Capacidad	PVP sin IVA	PVP con IVA
TA50120	Saco para herramientas	PVC reforzado	580 g	390 x 210 x 210 mm	10 litros	26,73 €	32,34 €

205



TREE UP

SACO PARA HERRAMIENTAS DE TEJIDO TÉCNICO-SINTÉTICO

TA50130

TreeUP
by PROTEXT**10 litros**

Colores disponibles

- amarillo
- rojo
- negro

Equipamiento

- 1 cámara
- Fondo reforzado de plástico
- Asa de transporte
- Borde superior rígido



Referencia	Nombre del producto	Material	Peso	Dimensiones	Capacidad	PVP sin IVA	PVP con IVA
TA50130	Tejido técnico sintético, PVC	algodón	460 g	390 x 210 x 210 mm	10 litros	23,76 €	28,75 €



FUNDA DE TRANSPORTE

AX018

25 litros

Colores disponibles

- amarillo
- rojo
- azul

**Equipamiento**

- Dos asas no regulables para llevarla en la mano
- Cierre con cremallera

Referencia	Nombre del producto	Material	Peso	Dimensiones	Capacidad	PVP sin IVA	PVP con IVA
AX018	Funda de transporte	PVC reforzado	660 g	1150 x 130 x 180 mm	25 litros	38,50 €	46,58 €

FUNDA DE TRANSPORTE

AX060

20 litros

Colores disponibles

- amarillo
- rojo
- azul

**Equipamiento**

- Dos asas no regulables para llevarla en la mano
- Cierre con cremallera
- Fondo reforzado con almohadillas en los dos extremos

Referencia	Nombre del producto	Material	Peso	Dimensiones	Capacidad	PVP sin IVA	PVP con IVA
AX060	Funda de transporte	PVC reforzado	800 g	110 x 140 x 1400 mm	20 litros	31,50 €	38,11 €

CUERDA MARLOW VEGA

VEGA es una nueva cuerda de escalada de arborista ligera CE EN1891, que actualmente cuenta con la elongación más baja en el mercado (1.2%). Diseñado específicamente para la nueva generación de dispositivos mecánicos de escalada y técnicas modernas de escalada.

Vega tiene un núcleo de poliéster resistente que proporciona una elongación extremadamente baja a la vez que absorbe la energía, ideal para la escalada SRT. La chaqueta de 24 trenzas de poliéster brinda una cuerda con flexibilidad y manejo excepcionales sin comprometer la durabilidad.

Colores disponibles

VEGA 



Marlow

NUEVO



Especificaciones

- Diámetro (mm) : 11,7
- Peso (g) : 100.9
- Carga de ruptura (kN) : 36,8
- Tamaño: 25m, 35m, 60m, 200m

Opciones de terminación: Figura de ojo empalmado, ocho nudos

Construcción: 24 trenzas

Normativa: CE EN1891 Tipo B

Beneficios: Compatible con los últimos dispositivos de escalada. Fácil manejo, excelente resistencia a los rayos UV. Colores de alta visibilidad para identificación y seguridad.

Alta resistencia. Baja elongación, y muy bajo estiramiento. Peso ultra ligero.



CUERDAS TIPO A

Las cuerdas de Tipo A son adecuadas para uso general en acceso por cuerda (rope access), cuerdas de rescate y espeleología.

CUERDAS TIPO B

Las cuerdas de Tipo B son de menor rendimiento que las tipo A, requiriendo mayor atención en su uso. La cuerda Vega cumple y excede los requisitos de resistencia del tipo A, pero el rendimiento dinámico de la prueba de caída está de acuerdo con el tipo B.

Referencia	Longitud	Terminación	Color	PVP sin IVA	PVP con IVA
WTS300	25 metros	1 ojo	Naranja	124,40 €	150,52 €
WTS303	25 metros	1 ojo	Verde	124,40 €	150,52 €
WTS301	35 metros	1 ojo	Naranja	159,65 €	193,18 €
WTS304	35 metros	1 ojo	Verde	159,65 €	193,18 €
WTS360	60 metros	1 ojo	Naranja	247,70 €	299,72 €
WTS307	60 metros	1 ojo	Verde	247,70 €	299,72 €
TS0351	200 metros	Sin ojo	Verde	639,92 €	774,30 €



CUERDA MARLOW VENOM



NUEVO

VENOM es una línea ligera de escalada para arboristas de 11.8 mm diseñada específicamente para la nueva generación de dispositivos mecánicos de escalada y técnicas modernas de escalada, ya sea con cuerda simple o doble.

VENOM tiene un núcleo de Nylon trenzado que funciona con la chaqueta de 24 trenzas para proporcionar una cuerda con flexibilidad y manejo excepcionales sin comprometer la durabilidad.



Colores disponibles



Especificaciones

- Diametro (mm) : 11,8
- Peso (g) : 8,97
- Colores: Naranja / rojo, azul / amarillo
- Carga de ruptura (kN) : 34
- Longitudes (m) : 25, 35, 45, 200

Opciones de terminación: Figura de ocho, nudo cosido
 Construcción: Twisted Nylon Cores
 Norma: CE EN 1891 Tipo A
 Beneficios: Compatible con los últimos dispositivo de escalada. Excelente absorción de energía para la seguridad. Flexible y fácil de manejar. Buena resistencia a la abrasión. Alto alargamiento. Peso más ligero. Terminaciones de fábrica numeradas en serie para cumplimiento normativo.



Referencia	Longitud	Terminación	Color	PVP sin IVA	PVP con IVA
WKD034	25 metros	1 ojo	Azul / Amarillo	114,57€	138,63€
WKD038	25 metros	1 ojo	Naranja/Rojo	114,57€	138,63€
WKD031	35 metros	1 ojo	Naranja/Rojo	170,63€	206,46€
WKD035	35 metros	1 ojo	Azul / Amarillo	170,63€	206,46€
WKD032	45 metros	1 ojo	Rojo / Naranja	207,37€	250,92€
WKD036	45 metros	1 ojo	Azul / Amarillo	207,37€	250,92€
WKD037	200 metros	Sin ojo	Azul / Amarillo	734,79€	889,10€



CORDINO BOA**Marlow**

Terminado en fábrica, bucle certificado CE hecho con el resistente y probado cordón Boa anti-kink.

BOA**NUEVO****Especificaciones**

- Diametro (mm) : 9
- Peso (g) : 0,07
- Colores: Negro / Lima
- Carga de ruptura (kN) : 27
- Longitudes (m) : 0.5, 0.6, 0.7



Terminación en bucle cosido

Construcción 8 plait poliéster

Normativa: CE EN 566

Beneficios: Conforme a la norma CE EN 566. Fácil maniobrabilidad.

Buena resistencia a la abrasión. Terminaciones de fábrica numeradas en serie para cumplimiento normativo.

Referencia	Longitud	Terminación	PVP sin IVA	PVP con IVA
WKE013	9 mm	0,5 metros	19,70€	23,84 €
WKE014	9 mm	0,6 metros	20,25€	24,50 €
WKE015	9 mm	0,7 metros	20,85€	25,23 €

CORDINO VIPER 2

Una eslinga ojo-a-ojo cosida a la fábrica con CE, hecha con un cordón de alta resistencia que incorpora la probada cubierta Viper Vectran. Viper2 eslingas tienen costura corta para una técnica eficiente.

VIPER**Especificaciones**

- Diametro (mm) : 8
- Peso (g) : 0,06
- Colores: Morado / natural
- Carga de ruptura (kN) : 24
- Longitudes (m) : 0.5, 0.6, 0.7, 0.8, 0.9



Terminación en ojos cosidos

Construcción: 12 Strand Vectran

Normativa: CE EN566

Beneficios: Conforme con la norma CE EN 566. Terminaciones de fábrica numeradas en serie para

cumplimiento normativo. Excelente resistencia térmica. Alta fricción. Fácil maniobrabilidad, flexible y fácil de manejar. Excelente resistencia a la abrasión.

Referencia	Longitud	Longitud	PVP sin IVA	PVP con IVA
WKE250	8 mm	0,5 metros	34,70 €	41,99 €
WKE251	8 mm	0,6 metros	35,8€	43,32 €
WKE252	8 mm	0,7 metros	36,90 €	44,65 €
WKE253	8 mm	0,8 metros	38,00 €	45,98 €
WKE254	8 mm	0,9 metros	39,12 €	47,33 €



CUERDA DE APEO DRACO

Marlow®

Cuerda especialmente desarrollado para aplicaciones de arboricultura, la cuerda Draco de 16 pliegues de la cubierta se casa con un núcleo de poliéster de alta tenacidad trenzado para dar una línea de reducción resistente y de alta resistencia. La construcción totalmente trenzada evita que se tuerza y permite una cuerda flexible sin comprometer la durabilidad. Draco garantiza el rendimiento, la durabilidad y la economía de una sola cuerda. Disponible en diámetros de 12 mm, 14 mm y 16 mm.

NUEVO

DRACO

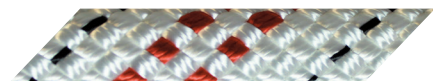

Especificaciones

• Diametro (mm) :	12	14	16
• Peso (g) :	10.1	13	19.7
• Av. Carga de ruptura (kN) :	3910	5600	8350
• Min. Carga de ruptura (kN) :	3,590	5,040	7,550
• Colores:	Blanco azul	Blanco verde	Blanco rojo
• Longitudes (m) :	50, 200	50, 200	50, 200

Construcción de 12 ó 16 hilos de poliéster

Beneficios: Resistente a la abrasión. Flexible y fácil de manejar. Buena resistencia química.

Buena resistencia a los rayos UV. Bajo alargamiento.

Referencia	Grosor	Color	Longitud	PVP sin IVA	PVP con IVA
NF3000	8 mm	Azul	50	119,20 €	144,23 €
NF3002	8 mm	Verde	50	144,95 €	175,39 €
NF3004	8 mm	Roja	50	170,50 €	206,30 €

CORDINO PARA HONDILLAS

Suministrado en mini carretes de 50 m, nuestro Throwline de 2 mm tiene una cubierta de poliéster suave y resistente.

Especificaciones

• Diametro (mm) :	1,8
• Peso (g) :	0,27
• Av. Carga de ruptura (kN) :	110
• Min. Carga de ruptura (kN) :	99
• Colores:	Amarillo
• Longitudes (m) :	50

Referencia	PVP sin IVA	PVP con IVA
KLK0030	29,42 €	35,60 €



Núcleo de poliéster retorcido

Beneficios: Flexible y de fácil manejo. Peso ligero y buena resistencia a la abrasión.

BOLSA DE ALMACENAMIENTO Y TRANSPORTE MARLOW

Referencia	PVP sin IVA	PVP con IVA
FAA107	22,35 €	27,04 €



TREPADORA
PPCALUPRO

La PPC ALUPRO es una trepadora profesional fabricada en aluminio. Su robustez y calidad es superior a la de sus competidores, puede trabajar hasta 1.500 horas en un año. Cuenta con un cabezal reforzado para aguantar pesos de hasta 200 kg., casquillos de acero de alta durabilidad. Todos sus componentes están fabricados en materiales anticorrosivos a las savias y resinas.

De fabricación europea con marcaje de trazabilidad en el producto y garantía TrBl



Referencia	PVP sin IVA	PVP con IVA
PPCALUPRO	1.543,80 €	1.867,99 €

FALSÓN DE GANCHO
AP108

- Con cabo de madera de un metro



Referencia	PVP sin IVA	PVP con IVA
AP108	68,55 €	82,94 €

CORVELLÓN RECTO
AP109

- Con cabo de madera de un metro



Referencia	PVP sin IVA	PVP con IVA
AP109	145,66 €	176,25 €

CORVELLÓN CON TACO DE MADERA
AP110



Referencia	PVP sin IVA	PVP con IVA
AP110	140,70 €	170,25 €

FUNDA PARA CORVELLÓN
AP111



Referencia	PVP sin IVA	PVP con IVA
AP111	38,00 €	45,98 €





MUELLE

Reforzado con acero

Ref.: AP090
 PVP sin IVA.: 20,39 €
 PVP con IVA.: 24,67 €



TACO DE GOMA

Goma

Ref.: AP091
 PVP sin IVA.: 21,41 €
 PVP con IVA.: 25,91 €



TORNILLO

Para taco de goma

Ref.: AP092
 PVP sin IVA.: 2,72 €
 PVP con IVA.: 3,29 €



PIEZA DE AJUSTE

Reforzada con acero

Ref.: AP093
 PVP sin IVA.: 86,11 €
 PVP con IVA.: 104,19 €



CONJUNTO BALLESTAS

Ref.: AP094
 PVP sin IVA.: 109,33 €
 PVP con IVA.: 132,294 €



TORNILLO

Para ballestas INOX
 Modelo TrBI

Ref.: AP095
 PVP sin IVA.: 4,53 €
 PVP con IVA.: 5,48 €



JUEGO CORREAS

Ferro/fibra
 Modelo TrBI

Ref.: AP097
 PVP sin IVA.: 28,32 €
 PVP con IVA.: 34,26 €



SOPORTE PIE

Aluminio
 Compatible izq./derecha.
 Con correas

Ref.: AP096
 PVP sin IVA.: 108,77 €
 PVP con IVA.: 131,61 €



CABEZA BASCULANTE

Modelo completo INOX

Ref.: AP099
 PVP sin IVA.: 131,43 €
 PVP con IVA.: 159,03 €



JUEGO CORREAS

Para bicicletas de aluminio

Ref.: AP098
 PVP sin IVA.: 28,32€
 PVP con IVA.: 34,27 €

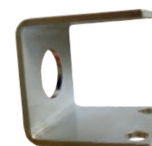

ÁNGULO DE PROTECCIÓN

INOX

Ref.: AP100
 PVP sin IVA.: 11,22 €
 PVP con IVA.: 13,57 €



BULÓN

Con clip y tope INOX

Ref.: AP101
 PVP sin IVA.: 14,73 €
 PVP con IVA.: 17,82 €



FLEJE UNITARIO

Acero
 2,70 metros

Ref.: AP113
 PVP sin IVA.: 118,83 €
 PVP con IVA.: 143,78 €



FLEJE UNITARIO

Acero
 3,20 metros

Ref.: AP106
 PVP sin IVA.: 139,30 €
 PVP con IVA.: 168,55 €



FLEJE UNITARIO

Acero
 4,20 metros

Ref.: AP107
 PVP sin IVA.: 174,50 €
 PVP con IVA.: 211,14 €

ESPUELAS DISTEL

Espuelas Distel

Espuela de aluminio ligero con púas cortas, regulable, con correas inferiores con cierre en velcro y carcasa en color rojo. Diseño ergonómico.

Espuelas Distel

Espuela de aluminio ligero con púas cortas, correas inferiores con cierre en hebilla y carcasa en color negro. Diseño ergonómico.



Ref: 12221



Ref: 12251

Referencia	PVP sin IVA	PVP con IVA
12221	385,00 €	465,85 €
12251	385,00 €	465,85 €

ESPUELAS BUCKINGHAM

Espuelas de acero

Las espuelas de acero Buckingham viene con todo lo que necesita para su nuevo equipo.

Características:

- Un vástago contorneado, púas reemplazables de espiga y tornillo.
- Correas para los pies de gancho y lazo que hacen que ponerse las espuelas sea rápido y seguro.
- Almohadilla de envoltura Big Buck con mayor superficie para distribuir la presión al subir.
- Protectores magnéticos en BuckViz safety Green para una fácil visibilidad y protección para sus púas.
- Con púas largas.

Espuelas Bucklite Titanio

Las espuelas de titanio Bucklite de Buckingham ofrecen las mejores prestaciones, una excelente funcionalidad, son muy ligeras y cómodas para los trabajos de escalada. Las espuelas Bucklite Titanio vienen con nuestra línea de seguridad BuckViz en color verde.

El kit incluye:

- Espuela de titanio con vástago contorneado
- Correas para las pies de muy fácil colocación
- Almohadilla Big Buck con mayor superficie para distribuir la presión al subir
- Protectores magnéticos en BuckViz para una mejor visibilidad y protección para las púas
- Púas largas



Ref: SB95K2VBL



Ref: TB94K2VBL

Referencia	PVP sin IVA	PVP con IVA
SB95K2VBL	582,52 €	704,85 €
TB94K2VBL	998,00 €	1.207,58 €



EPI

EQUIPOS DE PROTECCIÓN INDIVIDUAL



Normas de seguridad

Dos directivas europeas regulan la ropa protectora de sierras de cadena. Una para su uso (obligaciones del empleador) y la otra para su concepción (obligaciones del fabricante). Nos gustaría señalar las principales disposiciones.

La directiva 89-686 del 29 de diciembre de 1989, descrita en los decretos 92-765, 92-766, 92-768 del 29 de julio de 1992, relativa a la producción de EPP (Equipamiento de Protección Personal).

La directiva 89-656 del 30 de noviembre de 1989, descrita en los decretos 92-41 del 11 de enero de 1993, relativa al uso de EPP por parte de los trabajadores.

Producción y calidad de los EPP

La directiva 89-686 determina para cada categoría de ropa protectora los procedimientos de seguridad y las reglas técnicas que la ropa protectora debe cumplir para beneficiarse de la libre circulación dentro de la CEE. Esta directiva establece las reglas para poner la ropa protectora en el mercado europeo con el marcado CE. Esta marca indica que la ropa es conforme con las exigencias esenciales de las tres categorías de ropa protectora siguientes:

Para que el EPP cubra los riesgos menores el fabricante procederá a una autocertificación CE. Por lo tanto él declara, bajo su propia responsabilidad que el nuevo producto cumple las reglas técnicas de las exigencias esenciales de la directiva.

Para la mayoría de los EPP, el fabricante solicita a un laboratorio europeo cualificado por la Comisión Europea, que verifique que el EPP con el marcado CE. Entonces el laboratorio expedirá un certificado de examen CE de tipo del EPP y el fabricante distribuye el EPP con el marcado oficial así como con la marca de la norma europea a la que corresponde; además el fabricante establecerá una declaración de conformidad CE.

3.

El EPP que cubra riesgos graves debe, a elección de los fabricantes, ser objeto de un control de fabricación por un organismo habilitado y notificado por la Comisión Europea:

- bien mediante un sistema de garantía de calidad del producto final,
- o bien mediante un sistema que garantiza la calidad de la producción bajo control.

El EPP así certificado está marcado con el acrónimo CE. Irá acompañado de una hoja informativa que contiene el nombre y dirección del fabricante, las instrucciones de almacenamiento, uso, limpieza, mantenimiento, niveles de prestación, fecha de caducidad, significado del marcado.

La directiva 93/68/CEE "marcado CE" del 22 de julio de 1993 modifica varias disposiciones iniciales.

Todas estas especificaciones están precisadas en las normas europeas EN elaboradas por siete comisiones técnicas. La sociedad TRÉBOL MAQUINARIA Y SUMINISTROS participa activamente en la definición y redacción de las normas relativas a los cortes causados por las sierras de cadena.

Uso del EPP

La directiva 89-656 contempla las medidas organizativas y las regulaciones en la aplicación y uso de EPP. También se refiere a las prescripciones mínimas de salud y seguridad para la utilización por parte de los trabajadores. Esta directiva obliga a empleador a:

- Suministrar, gratuita e individualmente, el EPP necesario y apropiado para realizar el trabajo.
- Verificar que se ha elegido la ropa protectora adecuada, basándose en el análisis de los riesgos que se deben cubrir de las prestaciones del EPP.
- Velar por la utilización del EPP.
- Garantizar el adecuado funcionamiento y las condiciones higiénicas satisfactorias mediante el mantenimiento, reparación y sustitución del EPP.
- Informar a los usuarios de los riesgos contra los que les protege la ropa protectora, así como de las condiciones de uso, las instrucciones o las consignas de la ropa protectora.
- Educar formar a los usuarios para que vistan la ropa protectora.



Clasificación de la ropa protectora por categorías

Categoría	Procedimiento de conformidad	Ejemplos de productos
Categoría I Riesgos menores	Declaración de conformidad	Ropas de trabajo para proteger de cortes superficiales usados por máquinas, ropa de agua.
Categoría II Riesgos intermedios	Examen CE de tipo + declaración de conformidad	Ropa protectora y guantes para proteger de cortes, gafas.
Categoría III Riesgos altos	Examen CE de tipo + declaración de conformidad + control de la producción ISO por parte de un ON o muestreo ensayo por un ON (Organismo Notificado)	Ropa protectora, gafas, cascos para temperaturas superiores a 100° C e inferiores a -50° C, contra descargas eléctricas. Protección contra caídas de grandes alturas.

Reglamentación

Para todos los tipos de Equipamientos de Protección Personal:

Directivas europeas 89-686 y 93-68: concepción de los equipamientos de protección personal (EPP)

- EN 340: ropa protectora (regulaciones generales)
- EN 342: ropa de protección-conjuntos y prendas de protección contra el frío. Esta norma especifica los métodos de ensayo y exigencias sobre las propiedades funcionales de las prendas destinadas a proteger contra el frío. Además se mide la penetración de aire (Y) y la impermeabilidad al vapor (Z).

X Forro, valor real. (cuanto mayor es el valor, mejor)

Y Impermeabilidad al agua, nivel 1, 2 ó 3

Z Impermeabilidad al vapor de agua, nivel 1, 2 ó 3.

- EN 343: ropa protectora (protección contra la intemperie). Esta norma especifica los métodos de ensayo y los requisitos sobre los tejidos y las costuras en prendas destinadas a proteger del mal tiempo, es decir contra la lluvia, nieve, niebla, humedad y viento, a temperaturas de hasta -5 °C. las prendas se prueban en cuanto a la impermeabilidad al agua (X) e impermeabilidad al vapor de agua (Y).

X Impermeabilidad al agua, nivel 1, 2 ó 3.

Y Impermeabilidad al vapor de agua, nivel 1, 2 ó 3.

- EN 381-5: ropa protectora contra cortes (regulaciones para polainas protege-piernas) (definición de 3 tipos de protección (A, B y C).

- EN 381-11: ropa protectora contra cortes (regulación chaquetas)

- EN 471: ropa de señalización de alta visibilidad (definición de 3 clases). Esta norma especifica los requisitos de la ropa destinada a hacer que el usuario sea visible en situaciones peligrosas en todas las condiciones de luminosidad, durante el día y a la luz de los faros de vehículos durante la noche (visibilidad las 24 horas). La visibilidad eficaz se obtiene con tejidos fluorescentes y tiras reflectantes. La visibilidad se mide según la zona y colocación del material retro-reflectante y el material fluorescente (X), así como la calidad de éstos (Y).

- EN 531: ropa de protección para trabajadores expuestos al calor (con excepción de la ropa de protección utilizada por soldadores o bomberos). Esta norma especifica los requisitos relativos a las propiedades de la ropa de protección que implican una exposición al calor. La propagación limitada de la llama (A) (aprobado/no aprobado) se evalúa de acuerdo con un método que se indica en la norma EN 532. Para cumplir los requisitos de la norma EN 531, las prendas también deben proteger al menos de un tipo de calor. El calor puede transmitirse por convección B (niveles B1-B5) de acuerdo con la norma EN 367, a través de la radiación C (niveles C1-C4) de acuerdo con la norma EN 366, o salpicadura de aluminio fundido (D) de acuerdo con la norma EN 373. Los productos HH que se evalúan de acuerdo con la norma EN 531 son expuestos al calor radiación y convección.

- EN 533: ropas de protección - Protección contra el calor y las llamas – Material y combinación de materiales con propagación limitada de llama. Esta norma especifica los requisitos relativos a las propiedades en cuanto a la propagación de la llama en materiales combinación de materiales que se utilizan en la ropa de protección. el material (S) se clasifica según un índice que indica el límite de propagación de llama (X) antes y después de un proceso de lavado normalizado (Y).

X/Y Índice de propagación de la llama, índice 1, 2 ó 3

Y Número de lavados a una temperatura determinada Si el índice es 1 (el nivel mínimo), debe llevarse sobre una prenda con un índice 2 ó 3, nunca directamente sobre la piel.



Botas y zapatos

- EN 345: especificaciones del calzado de seguridad con uso profesional (regulaciones generales)
- EN 345-1: especificaciones del calzado de seguridad con uso profesional (regulaciones adicionales: resistencia del armazón de seguridad)
- EN 345-2: especificaciones del calzado de seguridad con uso profesional (regulaciones complementarias: resistencia al agua – protección contra cortes de sierras de cadena).
- EN 381-9: polainas de protección para usuarios de sierra de cadena.

Significado de los símbolos que figuran en el calzado:

Calzado de seguridad de utilización profesional: puntera resistente a un choque equivalente a una energía de 200 J.
 Trasera cerrada
 Propiedades antiestáticas
 Absorción de energía del talón
 Como S1+
 Resistencia a la penetración del agua y absorción del agua
 Como S2+
 Resistencia a la perforación del piso
 Suela con relieve

Tallas y medidas

Prendas												
Talla internacional	XS	S	M	L	XL	XXL	XXXL	XXXXL				
Pantalones, tirantes, monos												
Talla comercial	36/36	38/40	42/44	46/48	50/52	54/60	62/64	66/68				
Talla francesa	68/72	76/80	84/88	92/96	100/104	108/112	116/120	124				
Cm de pecho	152/182	152/182	152/182	152/156	164/194	164/194	164/194	164/194				
Chaquetas forestales para la lluvia, thermo, etc.												
Se toma como referencia la talla de pantalón (ejem.: si utiliza una M en pantalones (42), en la chaqueta sería también la M (42+8=50))												
Talla comercial	42/44	46/48	50/52	54/56	58/60	62/64	66/68	70/72				
Cm cintura	84/88	92/96	100/104	108/112	116/120	124/128	132/136	140/144				
Espinilleras												
Talla comercial	42/44											
Guantes de protección												
Talla a pedir	8	9	10	11	12							
Talla estándar	PT	TM	GT	TGT	TTGT							
Palma (mm) (B)	203	229	254	279	304							
Longitud mano (mm) (B)	182	192	204	215	226							
Zapatos y botas												
Numeración francesa	37	38	39	40	41	42	43	44	45	46	47	48
Numeración inglesa	4	5	6	6,5	7	8	9	9,5	10	11	12	13

Cascos

- EN 397: cascos de protección para la industria (regulaciones generales)
- EN 1731: protección de ojos y cara (con rejilla protectora) (protección de riesgos mecánicos)
- EN 352-3: protección auditiva (regulaciones de seguridad – parte 3 – cascos)

Guantes

- EN 388: guantes protectores contra riesgos mecánicos (niveles de prestación)
- EN 420: regulaciones generales para guantes de trabajo
- EN 381-7: ropa protectora (definición de 2 tipos de protección (A y B)) (regulación para guantes anticorte)

Pantallas faciales y gafas

- EN 166: protección de ojos y cara (regulaciones generales)
- EN 1731: protección de ojos y cara con rejilla protectora (protección riesgos mecánicos)
- BS 2092: protección de ojos y cara
- EN 352-1: protección auditiva (regulaciones de seguridad – parte 1 – protección auditiva)
- EN 352-2: protección auditiva (regulaciones de seguridad – parte 2 – tapones de oídos)



Mercado de calidad CE

Todos los productos de TREBOL MAQUINARIA Y SUMINISTROS (TRBL®) responden a las estipulaciones de la CE y están certificados y evaluados en conformidad

Norma EN 381-5

La norma EN 381-5 corresponde a la ropa protectora para usuarios de sierras de cadena.

La parte 5 especifica las exigencias de la ropa protectora de piernas.

Esta norma define tres tipos (o diseños) de ropa protectora de piernas, según la clase de protección:

Tipo A

El tipo A o protección delantera cubre cada pierna parcialmente (180° más 5 cm hacia el interior de la pierna derecha y 5 cm hacia el exterior de la pierna izquierda). La protección comienza a 5 cm como máximo del extremo inferior de la pierna y termina a 20 cm como mínimo por encima de la entrepierna.

Tipo B

El tipo B es idéntico al tipo A pero tiene 5 cm extra de protección hacia el interior de la pierna izquierda.

Tipo C

El tipo C cubre alrededor de la pierna 360°. La protección comienza a 5 cm como máximo del inferior de la pierna y termina a 20 cm como mínimo por encima del lado delantero de la entrepierna y a 50 cm como mínimo bajo el lado trasero de la entrepierna.

La ropa de tipo A y B está destinada principalmente a ser utilizada para trabajo forestal por parte de leñadores profesionales que han sido formados e informados.

La ropa de tipo C está destinada a ser utilizada por personas que no trabajan normalmente con sierras de cadena o en situaciones excepcionales.

Para los tipos A y B la protección debe fijarse de manera permanente a los lados del relleno protector.

La fijación de la protección debe resistir a una fuerza de al menos 200 N.

La norma también establece 3 clases que corresponden a la velocidad de la cadena con la que se han efectuado los ensayos:

Clase 1: 20 m/s – Clase 2: 24 – Clase 3: 28 m/s

Estas clases no se deben confundir con las categorías de los EPP.

La ropa protectora para usuarios de sierras de cadena se clasifica dentro de la categoría 2 pero esto no tiene ninguna relación con la clase 2 de la norma EN 381-5. Usted siempre debería encontrar en sus pantalones lo siguiente: el diseño (tipo A, B o C) del pantalón, la clase y el pictograma de la norma EN 381.

Salvo indicación contraria, todas las pruebas se realizan, dentro del marco de norma, tras lavados a 60° C y 5 secados al aire libre.

La ropa TRBL cumple la norma EN 381.

Un control de calidad constante y nuestro cuidado personal por su seguridad garantizan que todos los productos TRBL son de una alta prestación.

Si sigue las instrucciones de mantenimiento, los productos TRBL podrían salvar su vida.

Atención: ningún EPP ofrece un 100% de protección y no sustituye una formación adecuada y unas prácticas laborales correctas.



RECAMBIOS PARA CASCO BASIC



CASCO TRBL BASIC

4 puntos de ajuste interior.
Auriculares (SNR: 25 dB).
Norma EN397 (casco).
Visor de rejilla abatible.
Norma EN352-3 (auricular).

Ref.: 0040401

PVP sin IVA.: 23,23 €
PVP con IVA.: 28,10 €



PANTALLA

Ref.: 0040508

PVP sin IVA.: 4,65 €
PVP con IVA.: 5,62 €



AURICULARES (PAR)

Ref.: 0040509

PVP sin IVA.: 11,14 €
PVP con IVA.: 13,48 €



SUSPENSORIO

Ref.: 0040510

PVP sin IVA.: 2,72 €
PVP con IVA.: 3,29 €



LONA

Ref.: 0040511

PVP sin IVA.: 3,67 €
PVP con IVA.: 4,44 €





CASCO TRBL

4 puntos de ajuste interior.
Auriculares (SNR: 25 dB).
Norma EN397 (casco).
Visor de rejilla abatible.
Norma EN352-3 (auricular).

Ref.: 0040043

PVP sin IVA.: 33,57 €
PVP con IVA.: 40,62 €

RECAMBIOS PARA CASCO



PANTALLA

Ref.: 0040200
PVP sin IVA.: 4,43 €
PVP con IVA.: 5,36 €



AURICULARES (PAR)

Casco Rojo
Ref.: 0040094
PVP sin IVA.: 14,99 €
PVP con IVA.: 18,14 €



SOPORTE

Ref.: 0040120
PVP sin IVA.: 8,03 €
PVP con IVA.: 9,72 €



BARBOQUEJO

Ref.: 0040078
PVP sin IVA.: 2,35 €
PVP con IVA.: 2,84 €



CASCO TRBL

4 puntos de ajuste interior.
Auriculares (SNR: 25 dB).
Norma EN397 (casco).
Visor de rejilla abatible.
Norma EN352-3 (auricular).

Ref.: 0040201

PVP sin IVA.: 33,57 €
PVP con IVA.: 40,62 €



AURICULARES (PAR)

Casco Amarillo
Ref.: 0040091
PVP sin IVA.: 14,99 €
PVP con IVA.: 18,14 €



SUSPENSORIO

Ref.: 0040056
PVP sin IVA.: 6,73 €
PVP con IVA.: 8,14 €



**CASCO TRBL PRO**

Muy bajo peso.
Protector auditivo con baja presión de sujeción.
De polietileno estabilizado por UV/ABS para alargar la vida útil del producto. Probado en condiciones de -30°C (-10°C obligatorio de acuerdo con norma EN397) Rejilla con forma contornada para encajar con auriculares y ofrecer mejor protección lateral. Certificado CE/KWF. Fabricado en Alemania. Barboquejo opcional.

Ref.: 0040600
PVP sin IVA.: 43,50 €
PVP con IVA.: 52,63 €

RECAMBIOS PARA CASCO PRO**PANTALLA**

Ref.: 4100W
PVP sin IVA.: 8,50 €
PVP con IVA.: 10,28 €

**AURICULARES (PAR)**

Ref.: 3018
PVP sin IVA.: 21,38 €
PVP con IVA.: 27,87 €

**SUSPENSORIO**

Ref.: 2004
PVP sin IVA.: 6,82 €
PVP con IVA.: 8,25 €

**SOPORTE PARA EL VISOR**

Ref.: 4300B
PVP sin IVA.: 6,82 €
PVP con IVA.: 8,25 €





CASCO TRBL FOREST RANGER

Arnés textil con 6 puntos de anclaje y sistema de carraca. Protector auditivo Ranger con baja presión de sujeción perfectamente diseñado para atenuar el ruido de la motosierra. Uso profesional. Visor Ranger fabricado con malla de acero inoxidable que proporciona un 50%, más transparencia de luz que cualquier otro del mercado. Certificado CE/ KWF. Fabricado en Alemania

Ref.: 0040799

PVP sin IVA.: 118,33 €

PVP con IVA.: 143,18 €



BARBOQUEJO

Barboquejo con cierre magnético automático de 2 puntos de anclaje para 40600 y 40799

Ref.: 9258

PVP sin IVA.: 12,05 €

PVP con IVA.: 14,58 €



BARBOQUEJO

Barboquejo con cierre magnético automático de 4 puntos de anclaje para 40600 y 40799

Ref.: 9257

PVP sin IVA.: 13,75 €

PVP con IVA.: 16,64 €

RECAMBIOS PARA CASCO PRO



GAFAS DE SEGURIDAD

Gafas para utilizar con el casco Forest Ranger que se recogen en el casco cuando no sea necesaria su utilización. Transparentes

Ref.: 1215T

PVP sin IVA.: 18,25 €

PVP con IVA.: 22,08 €



GAFAS DE SEGURIDAD

Gafas para utilizar con el casco Forest Ranger que se recogen en el casco cuando no sea necesaria su utilización. Ahumadas

Ref.: 1215A

PVP sin IVA.: 20,32 €

PVP con IVA.: 24,59 €

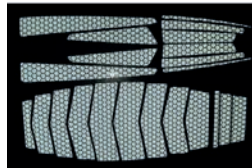

KIT PEGATINAS

Kit de 22 pegatinas reflectantes para el casco Forest Ranger. Color Blanco

Ref.: 0040800

PVP sin IVA.: 39,56 €

PVP con IVA.: 47,87 €

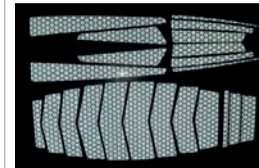

KIT PEGATINAS

Kit de 22 pegatinas reflectantes para el casco Forest Ranger. Color Amarillo.

Ref.: 0040801

PVP sin IVA.: 39,56 €

PVP con IVA.: 47,87 €

CHAQUETA CON PROTECCIÓN ANTICORTE CLASE 1 Y ALTA VISIBILIDAD

0040417T



Clase 1 20 m/s



EN ISO 20471



EN 381-11

TRBL
SAFETY



Características

- Norma EN381-11.
- Clase 1 (20 m/s).
- EN 20471.
- Fuerte y cómoda, apta para cualquier tipo de trabajo.
- Fabricada en tejido aislante y diseñada para una correcta transpiración.
- Lleva protección anticorte en la parte delantera, superior, hombros, mangas y espalda.
- Color naranja de alta visibilidad.

Referencia	Talla	PVP sin IVA	PVP con IVA
0040417T	S, M, L, XL, XXL	108,35 €	131,10 €

CHAQUETA CON PROTECCIÓN ANTICORTE - CLASE 1

0040058T



Clase 1 20 m/s



EN 381-11



TRBL
SAFETY



Características

- Protección Anticorte Clase 1 (20 m/s).
- Norma EN 388-11.
- Fuerte y cómoda, apta para cualquier tipo de trabajo.
- Fabricada en tejido aislante y diseñada para una correcta transpiración.
- Lleva protección anticorte en la parte delantera, superior, hombros, mangas y espalda.
- Bolsillos delanteros con cierre en corchetes, puño y cuellos ajustables, cierre con cremallera y solapa con cierre en corchetes.
- Color verde y naranja para una mejor visibilidad en el bosque.

Referencia	Talla	PVP sin IVA	PVP con IVA
0040058T	S, M, L, XL, XXL	138,52 €	167,61 €

GUANTES CON PROTECCIÓN ANTICORTE GAMA BASIC - CLASE 0 (16 m/s)



Clase 0 16 m/s

EN388:2016



A: **3**
B: **1**
C: **4**
D: **2**
E: **A**

Características

- Guantes de cuero con protección anticorte.
- Con refuerzo en palma y en el pulgar en ambas manos.
- Cierre en muñeca con ajuste elástico.
- Color naranja en el dorso.
- Protección anticorte en 1 ó dos manos.



TRBL
SAFETY

Referencia	Talla	PVP sin IVA	PVP con IVA
0040168T	Protección 1 mano / Tallas: 08, 09, 10 y 12	18,32 €	22,16 €
0040013T	Protección 2 manos / Tallas: 09, 09 y 10	21,91 €	26,51 €

GUANTES CON PROTECCIÓN ANTICORTE GAMA PRO- CLASE 0 (16 m/s)



Clase 0 16 m/s

EN388:2016



A: **3**
B: **2**
C: **4**
D: **4**
E: **X**

NUEVO //

Características

- Norma EN 420:2003+A1:2009, EN381-7:1999.
- Guantes para uso con motosierras fabricados en cuero de cabra, reforzado.
- Tejido Spandex en parte trasera para mejor movilidad y elasticidad.
- Muñequera elástica ajustable, no permite entrada de polvo ni suciedad en la mano.
- Color neon para una mejor visibilidad en el bosque.



TRBL
SAFETY

Referencia	Talla	PVP sin IVA	PVP con IVA
0041026T	Protección 1 mano / Tallas: 08, 09, 10 y 11	20,89 €	25,27 €
0041030T	Protección 2 manos / Tallas: 08, 09, 10 y 11	24,90 €	30,13 €

225



GUANTES CON PROTECCIÓN ANTICORTE

GUANTES CON PROTECCIÓN ANTICORTE - CLASE 1 (20 m/s)



Clase 1 20 m/s



EN388:2016

A: **3**
 B: **2**
 C: **4**
 D: **4**
 E: **X**

Características

- Norma EN381-7.
- Clase 1 (20 m/s).
- Guantes de cuero con protección anticorte.
- Con refuerzo en palma y en el pulgar en ambas manos.
- Cierre en muñeca con ajuste elástico.
- Color naranja en el dorso.
- Protección anticorte en 1 ó dos manos.



Referencia	Talla	PVP sin IVA	PVP con IVA
0040220T	Protección 1 mano / Tallas: 08, 09, 10 y 12	24,95 €	30,19 €
0040213T	Protección 2 manos / Tallas: 08, 09, 10	29,90 €	36,18 €



GUANTES CON PROTECCIÓN ANTICORTE - CLASE 1 (20 m/s) - GAMA PRO



Clase 1 20 m/s



EN388:2016

A: **3**
 B: **2**
 C: **4**
 D: **4**
 E: **X**

NUEVO //



Características

- Norma EN 420:2003+A1:2009, EN381-7:1999, EN388:201, resistencia a la abrasión 3, resistencia al corte 2, resistencia al desgaste 4, resistencia a la perforación 4.
- Guantes para uso con motosierras fabricados en cuero de cabra, reforzado.
- Tejido Spandex en parte trasera para mejor movilidad y elasticidad.
- Muñequera elástica ajustable, no permite entrada de polvo ni suciedad en la mano.
- Color neon para una mejor visibilidad en el bosque.

Referencia	Talla	PVP sin IVA	PVP con IVA
0041034T	Protección 1 mano / Tallas: 08, 09, 10 y 11	27,90 €	33,76 €
0041038T	Protección 2 manos / Tallas: 08, 09, 10 y 11	32,00 €	38,72 €



GUANTES CON PROTECCIÓN ANTICORTE - CLASE 2 (24 m/s)

Clase 2 24m/s



A: **2**
 B: **5**
 C: **4**
 D: **4**

Características

- Normativa EN381-7 Clase 2 - 24m/s.
- Guante de 5 dedos con puño elástico.
- Piel flor curtida al cromo de 1,1 / 1,3 mm.
- Nudillera en color naranja flúor.
- Puño elástico de ajuste a muñeca con cubrevenas de piel.
- Forro textil en palma de alta resistencia al corte.



Referencia	Talla	PVP sin IVA	PVP con IVA
0040338T	Protección 1 mano / Tallas: 07, 08, 09, 10 y 11	38,76 €	46,90 €
0040542T	Protección 2 manos / Tallas: 08, 09, 10 y 12	44,69 €	54,07 €

TRBL
SAFETY**GUANTE CON PROTECCIÓN ANTICORTE CON MANGUITO - CLASE 2 (24 m/s)**

Clase 2 24m/s



A: **2**
 B: **5**
 C: **4**
 D: **4**

Características

- Normativa EN381-7 Clase 2 - 24m/s.
- Guante de 5 dedos con manguito.
- Piel flor curtida al como de 1,1/ 1,3 mm.
- Nudillera naranja flúor.
- Puño elástico de ajuste a muñeca con cubrevenas de piel.
- Forro textil en palma de alta resistencia al corte.



Referencia	Talla	PVP sin IVA	PVP con IVA
0040258T	Protección 1 mano / Tallas: 08, 09, 10 y 12	43,70 €	52,88 €

TRBL
SAFETY

227

GUANTES CON PROTECCIÓN ANTICORTE

GUANTES TRBL CON PROTECCIÓN ANTICORTE GAMA BASIC - CLASE 2 - 24 m/s

Clase 2 24m/s

Características

- Normativa EN381-7, EN388 Y EN420.
- Clase 2 - 24 m/s.
- Guante confortable fabricado en piel de cabra y con refuerzo en la palma de alta resistencia al corte.
- Color negro / naranja.
- Protección una mano (izquierda).



Referencia	Talla	PVP sin IVA	PVP con IVA
0040836T	09, 10, 11 y 12	29,40 €	35,57 €

TRBL
SAFETY

228

PROTEGE BRAZOS CON PROTECCIÓN ANTICORTE**Características**

- Complemento con protección anticorte adecuado para aquellos momentos en los que la chaqueta puede entorpecer el trabajo.
- 5 capas de protección anticorte.



Referencia	Talla	PVP sin IVA	PVP con IVA
0040048	Talla única	32,44 €	39,25 €

TRBL
SAFETY

ZAHÓN TRBL CON PROTECCIÓN ANTICORTE - CLASE 1

0040529



Clase 1 20 m/s



TIPO C

360°

**Características**

- Clase 1 (20 m/s.).
- Tipo C (Protección 360°).
- Cerrado por detrás.
- Complemento anti-corte adecuado para aquellos momentos en los que el pantalón puede entorpecer el trabajo.
- Protección 360°.
- Color verde.

Referencia	Talla	PVP sin IVA	PVP con IVA
0040529	Única	84,67 €	102,45 €

TRBL
SAFETY**ZAHÓN TRBL CON PROTECCIÓN ANTICORTE BASIC - CLASE 1**

0040438



Clase 1 20 m/s



TIPO A

180°

**Características**

- Clase 1 (20 m/s.).
- Tipo A (Protección 180°).
- Norma EN381-5.
- La línea BASIC de TRBL propone este zahón con 9 capas de protección anticorte.
- Cuenta con el certificado CE otorgado por Satra Technology Centre (Inglaterra).
- Cintura elástica y está fabricado en poliéster 100%.
- Color negro.

Referencia	Talla	PVP sin IVA	PVP con IVA
0040438	Única	69,30 €	83,85 €

TRBL
SAFETY

229



PANTALÓN CON PROTECCIÓN ANTICORTE

ZAHÓN TRBL CON PROTECCIÓN ANTICORTE - CLASE 2

0040781



Clase 2 24 m/s

TIPO A**Características**

- Clase 2 (24 m/s.).
- Tipo A (Protección 180°).
- Norma EN381-5.
- La línea BASIC de TRBL propone este zahón con 9 capas de protección anticorte.
- Cuenta con el certificado CE otorgado por Satra Technology Centre (Inglaterra).
- Cintura elástica y está fabricado en poliéster 100%.
- Color negro.

Referencia	Talla	PVP sin IVA	PVP con IVA
00404781	Única	77,00 €	93,17 €

TRBL
SAFETY**PANTALÓN ANTICORTE BASIC - CLASE 1**

0040531T



Clase 1 20 m/s

TIPO A**Características**

- Clase 1 (20 m/s.).
- Tipo A (Protección 180°).
- Norma EN381-5.
- 9 Capas.
- La línea básica de TRBL propone este pantalón de 9 capas.
- Cumple con el certificado CE otorgado por Satra Technology Centre (Inglaterra).
- Tiene cintura elástica, 2 bolsillos delanteros y está fabricado en poliéster 100%.
- Color negro.

Referencia	Talla	PVP sin IVA	PVP con IVA
0040531T	XS, S, M, L, XL, XXL	66,00 €	79,86 €

TRBL
SAFETY

PANTALÓN CON PROTECCIÓN ANTICORTE 6 CAPAS - CLASE 1

0041020T

- Fácil de poner y sacar por la goma elástica que tiene en la cintura

Tejido exterior repelente al agua



1 bolsillo lateral para herramienta



Tejido CORDURA 500D alta calidad en la rodilla para mayor durabilidad



1 bolsillo trasero con cierre en cremallera



Entrepierna reforzada

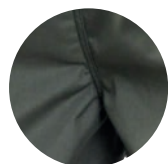

Bolsillos de ventilación trasera



Cremalleras de alta calidad YKK. Botón metálico más resistente, mayor durabilidad.



Clase 1 20 m/s



CORDURA
F A B R I C

PROTECCIÓN 6 CAPAS

1 bolsillo trasero con cierre en cremallera



Entrepierna reforzada

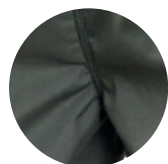

Bolsillos de ventilación trasera



Con botones en cintura para uso con tirantes y protección lumbar



TRBL
SAFETY

Referencia	Color	PVP sin IVA	PVP con IVA
0041020T	Negro/Verde	71,30 €	86,27 €
	Rojo/Negro		



PANTALÓN CON PROTECCIÓN ANTICORTE 5 CAPAS - CLASE 1

0041143T

- Fácil de poner y sacar por la goma elástica que tiene en la cintura.
- Tejido exterior repelente al agua.
- 1 bolsillo lateral para herramienta.
- Tejido CORDURA 500D alta calidad en la rodilla para mayor durabilidad.
- 1 bolsillo trasero con cierre en cremallera.
- Entrepierna reforzada.
- Bolsillos de ventilación trasera.



Clase 1 20 m/s

TIPO A



CORDURA
BRAND
F A B R I C

**PROTECCIÓN
5 CAPAS**

NUEVO //

TRBL
SAFETY



Referencia	Color	PVP sin IVA	PVP con IVA
0041143T	Naranja/Negro	92,75 €	112,23 €
	Rojo/Negro		

PANTALÓN ANTICORTE TRBL BASIC - CLASE 1

0040854T



Clase 1 20 m/s

TIPO A



Características

- Clase 1 (20 m/s).
- Tipo A (Protección 180°).
- Norma EN381-5.
- La línea BASIC de TRBL propone este pantalón con 9 capas de protección anticorte.
- Cumple cuenta con el certificado CE otorgado por Satra Technology Centre (Inglaterra).
- Cintura elástica y está fabricado en poliéster 100%.
- 2 bolsillos delanteros.
- Color verde/amarillo/blanco).

Referencia	Talla	PVP sin IVA	PVP con IVA
0040854T	XS, S, M, L, XL, XXL	66,00 €	79,86 €



PANTALÓN ANTICORTE TRBL BASIC - CLASE 1

0040170T



Clase 1 20 m/s

TIPO A



Características

- Clase 1 (20 m/s).
- Tipo A (Protección 180°).
- Norma EN381-5.
- Pantalón con 9 capas de protección anticorte.
- Fabricado en poliéster 100% y con bandas reflectantes a los lados.
- Color verde.

Referencia	Talla	PVP sin IVA	PVP con IVA
0040170T	XS, S, M, L, XL, XXL	76,90 €	93,05 €



PETO CON PROTECCIÓN ANTICORTE - CLASE 1

0040442T



Clase 1 20 m/s



TIPO A



EN ISO 20471

Características

- Clase 1 (20 m/s).
- Tipo A (Protección 180°).
- Norma EN381-5.
- Norma EN 471.
- Fabricado en poliéster, algodón y kevlar. Cuenta con 2 bolsillos laterales, uno en la parte posterior, uno en la pierna y el del peto frontal.
- En color naranja de alta visibilidad y con bandas reflectantes de alta visibilidad.



Referencia	Talla	PVP sin IVA	PVP con IVA
0040442T	S, M, L, XL, XXL	106,86 €	129,30 €



PETO CON PROTECCIÓN ANTICORTE BASIC - CLASE 1

0040433T



Clase 1 20 m/s



TIPO A

Características

- Clase 1 (20 m/s).
- Tipo A (Protección 180°).
- Norma EN381-5.
- La línea BASIC de TRBL propone este peto con 9 capas de protección anticorte.
- Cumple con el certificado CE otorgado por Satra Technology Centre (Inglaterra).
- Cintura elástica y está fabricado en poliéster 100%.
- 2 bolsillos delanteros.
- Color negro.



Referencia	Talla	PVP sin IVA	PVP con IVA
0040433T	S, M, L, XL, XXL	73,50 €	88,93 €



PANTALÓN CON PROTECCIÓN ANTICORTE BASIC - CLASE 2

0041046T



Clase 2 24 m/s

TIPO A**Características**

- Clase 2 (24 m/s).
- Tipo A (Protección 180°).
- Norma EN381-5.
- Tejido elástico Strongflex que se adapta al cuerpo sin perder seguridad.
- Con Cordura en la parte delantera de las piernas, un hilo de poliamida altamente resistente y duradero.
- Un pantalón ligero y cómodo pensado para el profesional que necesita protección extra clase 2.



Referencia	Talla	PVP sin IVA	PVP con IVA
0041046T	XS, S, M, L, XL y XXL	81,37 €	98,46 €

TRBL
SAFETY**PETO CON PROTECCIÓN ANTICORTE BASIC - CLASE 2**

0041052T



Clase 2 24 m/s

TIPO A**Características**

- Clase 2 - 24 m/s.
- Tipo A (Protección 180°).
- Norma EN381-5.
- Fabricado en poliéster 100%.
- Con cintura elástica y 2 bolsillos delanteros.



Referencia	Talla	PVP sin IVA	PVP con IVA
0041052T	XS, S, M, L, XL y XXL	90,03 €	108,93 €

TRBL
SAFETY

235



PANTALÓN CON PROTECCIÓN ANTICORTE

PANTALÓN CON PROTECCIÓN ANTICORTE PRO - CLASE 2

0040332T



Clase 2 24 m/s



CORDURA
BRAND
F A B R I C



Características

- Clase 2 - 24 m/s.
- Tipo A (Protección 180°).
- Norma EN381-5.
- Tejido elástico Strongflex que se adapta al cuerpo sin perder seguridad.
- Con Cordura en la parte delantera de las piernas, un hilo de poliamida altamente resistente y duradero.
- Un pantalón ligero y cómodo pensado para el profesional que necesita protección extra clase 2.

Referencia	Talla	PVP sin IVA	PVP con IVA
0040332T	S, M, L, XL y XXL	136,64 €	165,33 €

TRBL
SAFETY

PETO CON PROTECCIÓN ANTICORTE PRO - CLASE 2

0040411T



Clase 2 24 m/s



CORDURA
BRAND
F A B R I C



Características

- Clase 2 – 24 m/s.
- Tipo A (Protección 180°).
- Norma EN381-5.
- Tejido elástico Strongflex que se adapta al cuerpo sin perder seguridad.
- Con Cordura en la parte delantera de las piernas, un hilo de poliamida altamente resistente y duradero.
- Un pantalón ligero y cómodo pensado para el profesional que necesita protección extra clase 2.

Referencia	Talla	PVP sin IVA	PVP con IVA
0040411T	S, M, L, XL, XXL	154,36 €	186,77 €

TRBL
SAFETY

BOTA ANTICORTE DAINTREE - CLASE 1

0040079T



Clase 1 20 m/s

Características

- Protección Anticorte Clase 1 (20 m/s).
- Norma EN ISO 20345 S3.
- 1,10 kgs de peso.
- Membrana Aquatex repelente al agua.
- Altura de la caña de 28 cm.
- Puntera y plantilla de acero.
- Suela de poliuretano.



Referencia	Talla	PVP sin IVA	PVP con IVA
0040079T	De la 39 a la 47	114,73 €	138,82 €

BOTA ANTICORTE DAINTREE 2.0 - CLASE 1

0041063T



Clase 1 20 m/s

Características

- Protección Anticorte Clase 1 (20 m/s).
- Norma EN ISO 20345 S3.
- 1,10 kgs de peso.
- Membrana Aquatex repelente al agua.
- Altura de la caña de 28 cm.
- Puntera y plantilla de acero .
- Suela de nitrilo.



Referencia	Talla	PVP sin IVA	PVP con IVA
0041063T	De la 39 a la 47	122,57 €	148,31 €

237



ACCESORIOS EPP

BOTA ANTICORTE LUMBERJACK - CLASE 1

0041137T



Clase 1 20m/s



NUEVO //

Características

- Protección Anticorte Clase 1 (20 m/s).
- Norma EN ISO 20345 S3.
- 1,10 kgs de peso.
- Membrana impermeable SYMPATEX.
- Altura de la caña de 27 cm.
- Puntera de acero.
- Plantilla de kevlar, antiperforación.
- Suela de nitrilo resistente hasta 300°C de temperatura.



Referencia	Talla	PVP sin IVA	PVP con IVA
0041137T	De la 39 a la 47	175,05 €	211,81 €

BOTA DE CUERO HAIX PROTECTOR LIGHT - CLASE 1

0040230T



Clase 1 20m/s

Características

- Protección Anticorte Clase 1 (20 m/s).
- Norma EN ISO 17249:2007 S3.
- Peso 978 gramos.
- Piel de Nobuck hidrófuga.
- Altura de la caña 17 cm.
- Puntera de acero.
- Plantilla de kevlar.
- Suela de caucho.



Referencia	Talla	PVP sin IVA	PVP con IVA
0040230T	De la 39 a la 47	210,86 €	255,14 €

BOTA DE CUERO HAIX TREKKER MOUNTAIN 2.0 - CLASE 1
0041043T

Clase 1 20m/s

**HAIX****Características**

- Protección Anticorte Clase 1 (20 m/s).
- Norma EN ISO 20345:2011 S3 HRO HI CI WR SRC.
- Altura de la caña 20 cm.
- Peso 1234 gramos.
- Revestimiento interior GORETEX.

Referencia	Talla	PVP sin IVA	PVP con IVA
0041043T	De la 39 a la 47	243,12 €	294,17 €

BOTA DE CUERO HAIX PROTECTOR PRO 2.0 - CLASE 1
0041139T

Clase 1 20m/s

**HAIX****NUEVO** //**Características**

- Protección Anticorte Clase 1 (20 m/s).
- Norma EN ISO 20345:2011 S3 HRO HI CI WR SRC.
- Peso 1356 kgs.
- Altura de la caña 23 cm.
- Revestimiento interior GORETEX.

Referencia	Talla	PVP sin IVA	PVP con IVA
0041139T	De la 39 a la 47	251,63 €	304,47 €

239



ACCESORIOS EPP

BOTA ANTICORTE LUMBERJACK - CLASE 2

0041138T



Clase 2 24 m/s



NUEVO //



Características

- Protección Anticorte Clase 2 (24 m/s).
- Norma EN ISO 20345 S3.
- 1,15 kgs de peso.
- Membrana impermeable SYMPATEX.
- Altura de la caña de 27 cm.
- Puntera de acero.
- Plantilla de kevlar, antiperforación.
- Suela de nitrilo resistente hasta 300°C de temperatura.

Referencia	Talla	PVP sin IVA	PVP con IVA
0041138T	De la 39 a la 47	189,96 €	229,12 €

BOTA DE CUERO HAIX PROTECTOR FOREST - CLASE 2

0040574T



Clase 2 24 m/s



Características

- Protección Anticorte Clase 2 (24 m/s).
- Norma EN ISO 20345:201.
- SB E HRO HI CI WR WRU FO SRA.
- Altura de la caña 22 cm.
- Peso 1178 gramos.
- Revestimiento interior GORE TEX.
- Suela Vibram, antideslizante.

Referencia	Talla	PVP sin IVA	PVP con IVA
0040574T	De la 39 a la 47	267,23 €	323,35 €

BOTA DE CUERO HAIX ULTRA LIME GREEN - CLASE 2
0040966T



Clase 2 24 m/s



Características

- Protección Anticorte Clase 2 (24 m/s).
- Norma EN ISO 20345:2011.
- SB E HRO HI CI WR WRU FO SRA.
- Peso 1208 gramos.
- Altura de la caña 20 cm.
- Revestimiento interior GORE TEX.
- Suela Vibran, antideslizante.

Referencia	Talla	PVP sin IVA	PVP con IVA
0040966T	De la 39 a la 47	269,06 €	325,56 €



BOTA DE GOMA - CLASE 2

0040126T



Clase 2 24 m/s

Características

- Protección Anticorte Clase 2 (24 m/s).
- Norma EN381, EN345-2, SB EN ISO17249:2004.
- Puntera de acero.
- La parte superior de la caña es suave y ajustable.
- Color naranja/verde.



Referencia	Talla	PVP sin IVA	PVP con IVA
0040126T	De la 39 a la 47	76,86 €	93,00 €

BOTA ANTICORTE SHERWOOD - CLASE 3

0040295T



Clase 3 28 m/s



Características

- Protección Anticorte Clase 3 (28 m/s).
- Norma EN ISO17249:2004 S3.
- 1,10 kg. de peso.
- Membrana SYMPATEX.
- Altura de la caña 28 cm.
- Puntera y plantilla de acero.
- Suela de nitrilo resistente hasta 300°C de temperatura.



Referencia	Talla	PVP sin IVA	PVP con IVA
0040295T	De la 39 a la 47	204,85 €	247,87 €

BOTA DE CUERO HAIX ALPIN - CLASE 3
0040583T



Clase 2 24 m/s



Características

- Protección Anticorte Clase 3 (28 m/s).
- Norma EN ISO 20345:2011 S2 HRO HI CI WR SRA.
- Altura de la caña 20 cm.
- Peso 1372 gramos.
- Revestimiento interior GORETEX.
- Crampón en la suela para mayor agarre.

Referencia	Talla	PVP sin IVA	PVP con IVA
0040583T	De la 39 a la 47	312,14 €	377,69 €

PLANTILLAS ACOLCHADAS HAIX
901260



Referencia	Talla	PVP sin IVA	PVP con IVA
901260	De la 41 a la 45	9,63 €	11,65 €

CREMA HAIX PARA BOTAS
0040210



Referencia	-	PVP sin IVA	PVP con IVA
0040210	Tubo de 75 ml	8,24 €	9,97 €

CREMA HIDRATANTE PARA LOS PIES
0041130

Características

- Desarrollado por podólogos.
- Fácil y rápida aplicación.
- Textura y aroma agradables.
- Fórmula concentrada.
- Buena absorción.
- Deja la piel suave.



Referencia	PVP sin IVA	PVP con IVA
0041130	19,50 €	23,59 €



GAFAS BOLLÉ SAFETY

Bollé ofrece una gran variedad de modelos para el cuidado de los ojos en el trabajo con tratamientos de alta gama sobre las caras de los oculares con el fin de proteger contra el empañamiento y las rayaduras. Con un atractivo diseño, están pensadas para ofrecer la máxima comodidad y seguridad.



bolle

SAFETY



TRACKER

Características

- Técnica y diseño.
- Protección interior o bajo cubierta.
- Refuerzo en espuma extraíble con aireaciones indirectas.
- Aireaciones laterales.
- Funda de microfibra incluida.
- Peso: 53 gramos.

NORMA: EN166

Referencia	Color de la lente	PVP sin IVA	PVP con IVA
0040505	Lente amarilla	16,00 €	19,36 €
0040347	Lente ahumada	16,00 €	19,36 €
0040506	Lente incolora	16,00 €	19,36 €
0040507	Lente soldadura	18,20 €	22,02 €

LENTE INCOLORA



LENTE SOLDADURA



LENTE AHUMADA



LENTE AMARILLA



COBRA

Características

- Confort envolvente.
- Campo de visión panorámico.
- Puente nasal antideslizante.
- Patillas rectas antideslizantes.
- Lentes amarilla, ahumada e incolora antirralladuras y antivaho.

PLATINUM NORMA: EN166

Referencia	Color de la lente	PVP sin IVA	PVP con IVA
0040348	Lente amarilla	12,46 €	15,08 €
0040503	Lente ahumada	13,66 €	16,53 €
0040502	Lente incolora	13,66 €	16,53 €
0040504	Lente espejo	14,31 €	17,31 €

LENTE AMARILLA



LENTE ESPEJO



LENTE AHUMADA



LENTE INCOLORA



CONTOUR MONTURA DE PLÁSTICO

Características

- Puente nasal regulable antideslizante.
- Patillas Tipgrip antideslizamiento.
- Lentes ahumada e incolora antirralladuras y antivaho.

NORMA: EN166

Referencia	Color de la lente	PVP sin IVA	PVP con IVA
0040351	Lente amarilla	12,30 €	14,88 €
0040497	Lente ahumada	13,44 €	16,26 €
0040500	Lente espejo	14,15 €	17,12 €
0040501	Lente polarizada	53,32 €	64,52 €

LENTE POLARIZADA



LENTE ESPEJO



LENTE AMARILLA



LENTE INCOLORA



CONTOUR MONTURA METÁLICA

bolle
SAFETY

Características

- Eficacia.
- Puente nasal regulable antideslizante.
- Patillas Tipgrip antideslizamiento.
- Lentes incolora y ahumada antirralladuras y antivaho.

LENTE AHUMADA



NORMA: EN166 **NORMA: EN172** **NORMA: EN170**

Referencia	Color de la lente	PVP sin IVA	PVP con IVA
0040352	Lente incolora	16,64 €	20,13 €
0040441	Lente ahumada	17,71 €	21,43 €
0040498	Lente espejo	18,82 €	22,77 €

LENTE ESPEJO

LENTE INCOLORA



MERCURO

El modelo MERCURO ha sido especialmente diseñado para ambientes exteriores con alto riesgo de deslumbramiento.

Características

- Amplio campo de visión y un diseño que se adapta a cualquier cara.
- 3 versiones para luchar contra el deslumbramiento en cualquier circunstancia.
- Tratamiento exterior combinado contra rayaduras y vaho (PLATINUM®) en las versiones ahumadas y CSP.
- Versión polarizada elimina la reverberación, con una mejora de los contrastes, para tener una mayor precisión y una menor fatiga ocular.

NUEVO

LENTE POLARIZADA



NORMA: EN166 **NORMA: EN172**

Referencia	Color de la lente	PVP sin IVA	PVP con IVA
0041143	Lente espejo	16,11 €	19,49 €
0041144	Lente ahumada	16,11 €	19,49 €
0041145	Lente polarizada	61,19 €	74,04 €

LENTE AHUMADA

LENTE ESPEJO



SILEX

Bolle Safety sigue innovando una y otra vez, ofreciéndole soluciones adaptadas a sus necesidades y preservando la óptima calidad de sus productos.

Características

- Montura muy envolvente
- Patillas confortables bimaternal PC/TPR
- Campo de visión panorámico
- Patillas FLEX 160°

NUEVO

LENTE AHUMADA



NORMA: EN166 **NORMA: EN172**

Referencia	Color de la lente	PVP sin IVA	PVP con IVA
0041146	Lente incolora	8,93 €	10,80 €
0041147	Lente ahumada	9,88 €	11,95 €

LENTE INCOLORA



SILIUM

Características

- Línea pura.
- Montura metálica, aislante de la electricidad.
- Patillas flex 160%.
- Plaquetas antideslizamiento nasales.
- Patillas Tipgrip antideslizamiento.
- Lentes incolora y ahumada antirralladuras y antivaho.

LENTE AHUMADA



LENTE INCOLORA



NORMA: EN166 NORMA: EN172 NORMA: EN170

Referencia	Color de la lente	PVP sin IVA	PVP con IVA
0040350	Lente incolora	13,93 €	16,85 €
0040349	Lente ahumada	13,93 €	16,85 €

BANDIDO

Características

- Lentes incolora y ahumada antirralladuras y antivaho.
- Envolverte.

LENTE INCOLORA



LENTE AHUMADA



LENTE ESPEJO



NORMA: EN166 NORMA: EN170

Referencia	Color de la lente	PVP sin IVA	PVP con IVA
0040488	Lente incolora	7,51 €	9,09 €
0040489	Lente ahumada	7,51 €	9,09 €
0040490	Lente espejo	8,41 €	10,18 €

SPIDER

Características

- Modernidad.
- Protección interior.
- Puente nasal antideslizamiento.
- Patillas Tipgrip antideslizamiento.

LENTE IFLASH ROJA



LENTE ESPEJO



NORMA: EN166 NORMA: EN172 NORMA: EN170

Referencia	Color de la lente	PVP sin IVA	PVP con IVA
0040353	Lente flash roja	14,17 €	17,14 €
0040487	Lente espejo	14,17 €	17,14 €



ATOMbollé
SAFETY**Características**

- Exigencia y protección.
- Campo de visión panorámico.
- Rótula pivotante.
- Trenza ajustable.
- Lente incolora antirralladuras y antivaho.

**NORMA: EN166** **NORMA: EN170**

Referencia	Nombre	PVP sin IVA	PVP con IVA
0040354	Gafa Atom	15,00 €	18,15 €
0040355	Visor para Atom	9,36 €	11,32 €

VISOR

**PILOT****Características**

- Lente incolora antirralladuras y antivaho.
- Montura aireada en polipropileno.

**NORMA: EN166** **NORMA: EN170**

Referencia	Color de la lente	PVP sin IVA	PVP con IVA
0040486	Lente incolora	16,72 €	20,23 €

CHRONOSOFT**Características**

- Exigencia y protección.
- Diseñada para uso de bomberos.
- Rótula pivotante.
- Trenza ajustable.
- Lente incolora antirralladuras y antivaho.

**NORMA: EN166** **NORMA: EN170**

Referencia	Color de la lente	PVP sin IVA	PVP con IVA
0040519	Lente incolora	51,29 €	62,06 €

RUSH

Características

- Las gafas personalizables.
- Patillas ultraflexibles.
- Puente nasal antideslizante.
- Tratamiento Platinum antiralladuras y antivaho.
- Personaliza el logotipo en el oclusal y las patillas.

LENTE INCOLORA



LENTE AHUMADA



NORMA: EN166 **NORMA: EN170**

Referencia	Color de la lente	PVP sin IVA	PVP con IVA
0040538	Lente incolora	9,51 €	11,50 €
0040539	Lente ahumada	10,50 €	12,70 €

IRIS

Características

- Pensadas para todos los tipos de cara.
- Puente nasal con tres posiciones.
- Patilla bicolor. incluye cordón ajustable.
- Tratamiento Platinum antiralladuras y antivaho.

LENTE AHUMADA



LENTE INCOLORA



NORMA: EN166 **NORMA: EN170** **NORMA: EN172**

Referencia	Color de la lente	PVP sin IVA	PVP con IVA
0040536	Lente incolora	12,06 €	14,59 €
0040537	Lente ahumada	13,03 €	15,77 €

ILUKA

Fina, ligera y ultra envolvente, ILUKA está especialmente indicada para rostros pequeños. Sus finas patillas co-inyectadas le proporcionarán un soporte óptimo durante todo el día y se ajustarán fácilmente bajo un auricular de protección auditiva, casco de protección, etc.

Características

- Ligera y ultra envolvente.
- Patillas bi-materia coinyectada pc/tpv.
- Patillas finas, ergonómicas, cómodas y utilizables con otros epis adecuada para rostros pequeños.

NORMA: EN166

Referencia	Color de la lente	PVP sin IVA	PVP con IVA
0041152	Lente incolora	9,27 €	11,22 €
0041153	Lente ahumada	8,58 €	10,38 €

LENTE INCOLORO



LENTE AHUMADA



NUEVO



GAFA BOLLE BL10C

bolle
SAFETY

B LINE es una gama de protección ocular accesible a todos, adaptada a los riesgos industriales más corrientes. B LINE cuenta con la experiencia y la calidad de Bollé Safety.

Gafas con patillas, con lente anti-rayaduras y cordón incluido.

LENTE INCOLORO



Características

- Normas EN166, EN170.
- F – riesgo mecánico de impacto a baja velocidad.
- T – riesgo mecánico de temperatura extrema.
- 1 – Clase óptica, trabajos continuos, uso permanente.

NORMA: EN166

Referencia	Color de la lente	PVP sin IVA	PVP con IVA
0041107	Lente ahumada	5,68 €	6,87 €
0041108	Lente incoloro	5,22 €	6,32 €

LENTE AHUMADA



TOALLITAS LIMPIADORAS

KIT ANTIVAHO



Características

- Pack de 100 toallitas
- preimpregnadas Bollé

Referencia	PVP sin IVA	PVP con IVA
0040541	10,37 €	12,55 €



Características

- Pack de 30 ml.
- Incluye solución y microfibra

Referencia	PVP sin IVA	PVP con IVA
0040540	10,37 €	12,55 €

GAFAS HOBBY

Cumplen Norma CE EN166



GAFAS DE PROTECCIÓN
Cerradas

Ref.: 0040035

PVP sin IVA.: 2,99 €
PVP con IVA.: 3,62 €



GAFAS DE PROTECCIÓN
Modelo Boston

Antivaho

Ref.: 0040073

PVP sin IVA.: 3,82 €
PVP con IVA.: 4,62 €



GAFAS DE PROTECCIÓN
Modelo Wilkins

Antivaho

Ref.: 0040074

PVP sin IVA.: 4,77 €
PVP con IVA.: 5,77 €



GAFAS DE PROTECCIÓN
Wilkins

Lente Amarilla - Antivaho

Ref.: 0040172

PVP sin IVA.: 5,05 €
PVP con IVA.: 6,11 €



GAFAS DE PROTECCIÓN
Modelo Matrix
Lente Oscura

Ref.: 0040030

PVP sin IVA.: 5,20 €
PVP con IVA.: 6,29 €



GAFAS DE PROTECCIÓN
Modelo Ski

Ref.: 0040031

PVP sin IVA.: 5,20 €
PVP con IVA.: 6,29 €



GAFAS DE PROTECCIÓN
Modelo Confort Clear

Ref.: 0040032

PVP sin IVA.: 5,20 €
PVP con IVA.: 6,29 €



GAFAS DE PROTECCIÓN
Modelo Transparente
Antivaho

Ref.: 0040029

PVP sin IVA.: 5,20 €
PVP con IVA.: 6,29 €



GAFAS DE PROTECCIÓN
Modelo Confort Clear
Antivaho

Ref.: 0040344

PVP sin IVA.: 5,66 €
PVP con IVA.: 6,85 €

**Gafa Deportiva**

Gafa de estilo deportivo con lente con resistencia a los arañazos y protección contra la radiación UV. Antivaho

Ref.: 0041148

PVP sin IVA.: 5,66 €
PVP con IVA.: 6,85 €

**Gafa Smooth**

Lente con resistencia a los arañazos y protección contra la radiación UV. Antivaho. Recomendada en el uso de la construcción o actividades industriales.

Ref.: 0041149

PVP sin IVA.: 5,66 €
PVP con IVA.: 6,85 €

**Gafas de Protección**

Gafa de estilo deportivo, con diadema y patillas intercambiables. Lente resistente al impacto, a los arañazos y antivaho.

Ref.: 0041150

PVP sin IVA.: 5,66 €
PVP con IVA.: 6,85 €

PROTECTORES AUDITIVOS



AURICULARES EP104
Nivel sonoro (SNR) 19 dB

Ref.: 0040041
PVP sin IVA.: 5,34 €
PVP con IVA.: 6,46 €



AURICULARES EP101
Nivel sonoro (SNR) 27 dB

Ref.: 0040042
PVP sin IVA.: 5,51 €
PVP con IVA.: 6,67 €



AURICULARES EP106
Nivel sonoro (SNR) 25 dB

Ref.: 0040076
PVP sin IVA.: 5,90 €
PVP con IVA.: 7,14 €



AURICULARES EP107
Nivel sonoro (SNR) 30 dB

Ref.: 0040040
PVP sin IVA.: 6,78 €
PVP con IVA.: 8,20 €



AURICULARES EP108L
Nivel sonoro (SNR) 26 dB

Ref.: 0040340
PVP sin IVA.: 7,73 €
PVP con IVA.: 9,35 €



AURICULARES FORESTAL
Para el casco Basic
0040401 (Par)
Ref.: 0040509
PVP sin IVA.: 11,14 €
PVP con IVA.: 13,48 €



AURICULARES FORESTAL
Para el casco Rojo
0040043 (Par)
Ref.: 0040094
PVP sin IVA.: 14,99 €
PVP con IVA.: 18,03 €



AURICULARES FORESTAL
Para el casco Amarillo
0040201 (Par)
Ref.: 0040091
PVP sin IVA.: 14,99 €
PVP con IVA.: 18,03 €



AURICULARES FORESTAL
Para el casco PRO (Par)
0040600
Ref.: 3018
PVP sin IVA.: 21,38 €
PVP con IVA.: 25,87 €



KIT 10 TAPONES PARA LOS OÍDOS
37 dB – CE-EN352-2
Ref.: 0033669
PVP sin IVA.: 4,77 €
PVP con IVA.: 5,77 €



KIT 10 TAPONES PARA LOS OÍDOS
25 dB – CE-EN352-2
con cordón
Ref.: 0033668
PVP sin IVA.: 5,28 €
PVP con IVA.: 6,39 €



TAPÓN PARA LOS OÍDOS
(par)
Ref.: 0040601
PVP sin IVA.: 0,27 €
PVP con IVA.: 0,33 €

AURICULAR SIN PARTES METÁLICAS EP109L
Diadema de cuero cómodo
Nivel sonoro (SNR) 29,8 dB
Ref.: 0041151
PVP sin IVA.: 8,40 €
PVP con IVA.: 10,16 €



NUEVO



PROTECTOR FACIAL
Metálico
Con diadema ajustable
Ref.: 0040038
PVP sin IVA.: 9,53 €
PVP con IVA.: 11,53 €



RECAMBIO VISERA
Medidas: 38 x 20 cm
Ref.: 0040200
PVP sin IVA.: 4,43 €
PVP con IVA.: 5,36 €



RECAMBIO VISERA
Medidas: 30 x 20 cm
Ref.: 0040057
PVP sin IVA.: 3,05 €
PVP con IVA.: 3,69 €



VISOR DE REJILLA CON FALDÓN DE CUERO
Compatible con el protector 0040038 y 0040039
Ref.: 315
PVP sin IVA.: 14,99 €
PVP con IVA.: 18,14 €



PROTECTOR FACIAL
Metálico
Con auriculares
Ref.: 0040039
PVP sin IVA.: 16,95 €
PVP con IVA.: 20,51 €



RECAMBIO VISERA
Medidas: 38 x 20 cm
Ref.: 0040200
PVP sin IVA.: 4,43 €
PVP con IVA.: 5,36 €



RECAMBIO VISERA
Medidas: 30 x 20 cm
Ref.: 0040057
PVP sin IVA.: 3,05 €
PVP con IVA.: 3,69 €



AURICULARES EP106
Nivel sonoro (SNR) 25 dB
Ref.: 0040076
PVP sin IVA.: 5,90 €
PVP con IVA.: 7,14 €



PROTECTOR FACIAL
Con pantalla de PVC
Ref.: 0040036
PVP sin IVA.: 7,54 €
PVP con IVA.: 9,12 €



RECAMBIO VISERA PVC
Compatible con el protector 0040036
Ref.: 0040167
PVP sin IVA.: 3,09 €
PVP con IVA.: 3,74 €



PROTECTOR FACIAL
Metálico
Con cinta ajustable
Ref.: 0040037
PVP sin IVA.: 5,51 €
PVP con IVA.: 6,67 €

GORRA RÍGIDA DE SEGURIDAD

NEGRO

ROJO

NARANJA



Características

- Norma EN812

Referencia	Talla	PVP sin IVA	PVP con IVA
0040341T	talla Única	8,11 €	9,81 €

**CHAQUETA PARA DESBROCE BASIC**

0040059T

Características

- Ligera y cómoda, apta para cualquier tipo de trabajo.
- Fabricada en tejido aislante y diseñada para una correcta transpiración.
- Tiene un confortable cuello de pana, mangas ajustables y doble cierre con cremallera y corchetes.
- 2 bolsillos delanteros.

**TRBL**
SAFETY

Referencia	Talla	PVP sin IVA	PVP con IVA
0040059T	S, M, L, XL y XXL	61,67 €	74,62 €

CHAQUETA DE DESBROCE TRBL PRO

0041140T

NUEVO**Características**

- Chaqueta para trabajos de desbroce y jardinería.
- Diseño atractivo con dos combinaciones de colores en color naranja/negro y rojo/gris.
- Con un bolsillo delantero con cierre en cremallera, y un bolsillo de ventilación en la parte lateral.
- Cuenta además con banda de franjas de alta visibilidad en mangas y en la parte trasera.
- Cierre en cremallera y solapa.
- 100 % poliéster

**NUEVO****TRBL**
SAFETY

Referencia	Talla	PVP sin IVA	PVP con IVA
0041140T	S, M, L, XL y XXL	57,00 €	68,97 €



GUANTES DE PIEL DE CABRA

0040864T

TRBL
SAFETY



Características

- Norma EN388
- Piel de cabra, pulgar ergonómico, elástico fruncido en muñeca y tira de algodón en el final de la muñeca.
- Color amarillo.
- Se sirve en paquetes de 10 pares.



A: 3
B: 1
C: 3
D: 3
E: X

Referencia	Talla	PVP sin IVA	PVP con IVA
0040864T	S, M, L y XL	3,85 €	4,66 €

PIEL DE CABRA PREMIUM

0040868T

TRBL
SAFETY



Características

- Piel de cabra Premium (alta calidad), pulgar ergonómico, elástico fruncido en muñeca y tira de algodón en el final de la muñeca.
- Color blanco.
- Se sirve en paquetes de 10 pares.



A: 3
B: 1
C: 3
D: 3
E: X

Referencia	Talla	PVP sin IVA	PVP con IVA
0040868T	S, M, L y XL	4,67 €	5,65 €

GUANTES JARDINERÍA

0041103T

TRBL
SAFETY



Características

- Norma EN388:2016
- EN340:2004
- Se sirve en paquetes de 10 pares.



A: 2
B: 1
C: 2
D: 1
E: X

Referencia	Talla	PVP sin IVA	PVP con IVA
0041103T	08, 09, 10 y 11	4,98 €	6,02 €

GUANTES PARA USUARIOS DE MAQUINARIA

0040270T

TRBL
SAFETY



Características

- Norma EN388
- Guante de 5 dedos en cuero.
- Elástico de ajuste en muñeca.



A: 3
B: 1
C: 4
D: 2
E: X

Referencia	Talla	PVP sin IVA	PVP con IVA
0040270T	08, 09, 10 y 12	9,90 €	11,98 €



**ZAHÓN PARA DESBROCE**

0040204

Características

- Tejido exterior Viper Bottle de 240 grs/m2.
- Tejido repelente al agua.
- Tejido exterior 100% poliéster, 60% algodón y 40% poliamida.
- Protección con 4 capas de espuma de 100 gramos /m2.
- Cierre con sistema de clips.
- Color verde.

TRBL
SAFETY

Referencia	Talla	PVP sin IVA	PVP con IVA
0040204	Talla única	40,85 €	49,43 €

**PANTALÓN PARA DESBROCE**

0040189T

Características

- Cómodo pantalón con protección para golpes, cortes y rascaduras en la parte delantera inferior de la pierna.
- Banda reflectante en los lados.
- 2 bolsillos delanteros.

TRBL
SAFETY

Referencia	Talla	PVP sin IVA	PVP con IVA
0040189T	XS, S, M, L, XL y XXL	53,02 €	64,15 €



**PETO PARA DESBROCE**

0040398T

Características

- Cómodo peto con protección para golpes, cortes y rascaduras en la parte delantera inferior de la pierna.
- Banda reflectante en los lados.
- Cintura y tirantes elásticos que se adaptan perfectamente al cuerpo.
- Cuenta con 5 bolsillos, dos delanteros, uno lateral, uno trasero y el del peto.
- Color verde.

**TRBL**
SAFETY

Referencia	Talla	PVP sin IVA	PVP con IVA
0040398T	XS, S, M, L, XL y XXL	57,93 €	70,09 €

PETO PARA DESBROCE PRO

0040188T

Características

- Cómodo peto con protección para golpes, cortes y rascaduras en toda la parte delantera de la pierna.
- Banda reflectante en los lados.
- Cintura y tirantes elásticos que se adaptan perfectamente al cuerpo.
- Cuenta con 5 bolsillos, dos delanteros, uno lateral, uno trasero y el del peto.
- Color verde.

**TRBL**
SAFETY

Referencia	Talla	PVP sin IVA	PVP con IVA
0040188T	XS, S, M, L, XL y XXL	63,50 €	76,83 €

257



PROTECTOR PIERNAS DESBROCE



PANTALÓN PARA DESBROCE TRBL PRO

0041142T

Características

- Pantalón especialmente diseñado para trabajos de desbroce y jardinería.
- Con material repelente al agua, muy cómodo y transpirable.
- Con tiras reflectantes en las piernas para incrementar la visibilidad.
- Cuenta con un bolsillo delantero y otro trasero.
- Diseño atractivo con dos combinaciones de colores en naranja/negro y rojo/negro.
- 100% poliéster.

NUEVO //



NUEVO //



Referencia	Talla	PVP sin IVA	PVP con IVA
0041142T	S, M, L, XL	46,00 €	55,60 €

TRBL
SAFETY





ESPINILLERAS

Características

- Fabricadas en espuma EVA, con refuerzos de polietileno y cintas elásticas.
- Resistencia al impacto en conformidad con la norma EN14021 (2003).
- Valor medio 8,18 kN.

ENGANCHE CON CLIPS



ENGANCHE CON VELCRO



Referencia	Enganche	PVP sin IVA	PVP con IVA
0040047	Enganche con clips	13,65 €	16,52 €
0040049	Enganche con velcro	13,65 €	16,52 €

TRBL
SAFETY

ESPINILLERAS

Características

- Fabricadas en espuma EVA, con refuerzos de polietileno y cintas elásticas.
- Resistencia al impacto en conformidad con la norma EN14021 (2003).
- Valor medio 8,18 kN.

ENGANCHE CON CLIPS



ENGANCHE CON VELCRO



Referencia	Enganche	PVP sin IVA	PVP con IVA
0040405	Enganche con clips	17,45 €	21,11 €
0040682	Enganche con velcro	17,45 €	21,11 €

TRBL
SAFETY





ESPINILLERAS

Características

- Espinillera rígida.

ENGANCHE CON CLIPS



ENGANCHE CON VELCRO



TRBL
SAFETY

Referencia	Enganche	PVP sin IVA	PVP con IVA
0040620	Enganche con clips	19,76 €	23,90 €
0040684	Enganche con velcro	19,76 €	23,90 €

ESPINILLERAS

Características

- Con cierre elástico ajustado y con tiras reflectantes para mayor visibilidad.
- Multicapas de PVC para proteger las piernas y forro para aumentar el confort.



TRBL
SAFETY

Referencia	Tipo	PVP sin IVA	PVP con IVA
0040345	Con banda reflectante	23,15 €	28,01 €
0040346	Sin banda reflectante	18,22 €	22,05 €





ESPINILLERAS

Espinillera en poliéster y algodón

Ref.: 0040621

PVP sin IVA.: 17,51 €

PVP con IVA.: 18,03 €



RODILLERAS

Rodillera ligera. Con la parte exterior resistente a la abrasión. Proporcionan máximas prestaciones y maniobrabilidad.

Ref.: 0040406

PVP sin IVA.: 11,92 €

PVP con IVA.: 14,42 €



RODILLERAS

Rodillera ligera. Con la parte exterior resistente a la abrasión. Proporcionan máximas prestaciones y maniobrabilidad.

Ref.: 0040683

PVP sin IVA.: 17,51 €

PVP con IVA.: 21,19 €



CINTURÓN

Con cierre ajustable

Ref.: 0040072

PVP sin IVA.: 6,24 €

PVP con IVA.: 7,55 €



TIRANTES TRBL

Enganche para botones

Ref.: 0040016

PVP sin IVA.: 25,50 €

PVP con IVA.: 30,85 €



TIRANTES TRBL

Enganche metálico

Ref.: 0040017

PVP sin IVA.: 25,50 €

PVP con IVA.: 30,85 €



BOTA DE SEGURIDAD MAIA

0040311T

**Características**

- Norma EN ISO 20345 S3
- Piel grabada color negro.
- Forro Space 3D.
- Plantilla de acero y puntera de Composite.
- Suela en poliuretano.



Referencia	Talla	PVP sin IVA	PVP con IVA
0040311T	37 a la 47	35,67 €	43,16 €

ZAPATO DE SEGURIDAD SINES

0040459T

**Características**

- Norma EN ISO 20345 S3
- Piel grabada color negro.
- Forro Space 3D.
- Plantilla y puntera de Composite.
- Suela en poliuretano.



Referencia	Talla	PVP sin IVA	PVP con IVA
0040459T	37 a la 47	40,84 €	49,42 €

BOTA DE SEGURIDAD ALMADA

0040447T

**Características**

- Norma EN ISO 20345 S3
- Piel grabada color negro.
- Forro Space 3D.
- Plantilla y puntera de Composite.
- Suela en poliuretano (PU) en dos colores.



Referencia	Talla	PVP sin IVA	PVP con IVA
0040447T	37 a la 47	40,84 €	49,42 €

ZAPATO DE SEGURIDAD URBAN

0040881T

**Características**

- Norma EN ISO 20345 S3
- Microfibra de alta calidad negra y gris, cordura hidrófuga y forro transpirable Poromax.
- La suela de caucho Air Tubeless gris y negra ofrece una gran comodidad y absorción de impactos.
- Entresuela no metálica antiperforación Q-Flex con una resistencia de hasta 1.100 newtons.
- Puntera de aluminio, 200 Julios (según DIN EN 12568).
- Plantilla antibacteriana, transpirable, absorbente, con aislamiento electrostático y reciclada, para una máxima comodidad.
- Aislamiento electrostático.
- Color gris/negro



Referencia	Talla	PVP sin IVA	PVP con IVA
0040881T	36 a la 47	69,33 €	83,89 €



ZAPATO DE SEGURIDAD GRAFITTI

0040893T

**Características**

- **Norma EN ISO 20345 S3**
- Microfibra de alta calidad negra y roja, cordura hidrófuga y forro transpirable Poromax.
- La suela de caucho Air Tubeless gris y negra ofrece una gran comodidad y absorción de impactos.
- Entresuela no metálica antiperforación Q-Flex con una resistencia de hasta 1.100 newtons.
- Puntera de aluminio, 200 Julios (según DIN EN 12568).
- Plantilla antibacteriana, transpirable, absorbente, con aislamiento electrostático y reciclada, para una máxima comodidad.
- Aislamiento electrostático.



Referencia	Talla	PVP sin IVA	PVP con IVA
0040893T	37 a la 47	69,33 €	83,89 €

ZAPATO DE SEGURIDAD STRIDE

0040905T

**Características**

- **Norma EN ISO 20345 S3**
- Microfibra de alta calidad gris y azul, cordura hidrófuga y forro transpirable Poromax.
- La suela de caucho Air Tubeless gris y negra ofrece una gran comodidad y absorción de impactos.
- Entresuela no metálica antiperforación Q-Flex con una resistencia de hasta 1.100 newtons.
- Puntera de aluminio, 200 Julios (según DIN EN 12568).
- Plantilla antibacteriana, transpirable, absorbente, con aislamiento electrostático y reciclada, para una máxima comodidad.
- Aislamiento electrostático.



Referencia	Talla	PVP sin IVA	PVP con IVA
0040905T	36 a la 47	69,33 €	83,89 €

BOTA DE SEGURIDAD TREK 1

0041154T



Características

- Bota para todo tipo de actividades TREK1.
- Certificación S3 SRC HRO.
- Membrana impermeable Sympatex.
- Cuero resistente a los arañazos y con excelentes características transpirables y de durabilidad.
- Entresuela de poliuretano extremadamente suave y cómoda en combinación con una suela de goma que proporciona un gran agarre.
- Plantilla anti-perforación, no metálica y suela antiestática.
- Puntera no metálica y muy ligera con presión hasta 200 Julios.
- Fácil de quitar para limpiar y secar.

NUEVO //



Referencia	Talla	PVP sin IVA	PVP con IVA
0041154T	37 a la 47	CONSULTAR	CONSULTAR

ZAPATO Y BOTA DE SEGURIDAD VOLT 1



Características

- Zapato de seguridad especialmente diseñado para electricistas.
- En cuero de alta calidad con excelente resistencia al agua, la gasolina y los aceites. Es muy flexible y tiene buenas características de transpirabilidad.
- Entresuela de poliuretano extremadamente suave y cómoda en combinación con una suela de goma aislante especial contra descargas electroestáticas.
- Plantilla antiperforación, no metálica y suela antiestática.
- Puntera no metálica y muy ligera con presión hasta 200 Julios.

NUEVO //



Referencia	Talla	PVP sin IVA	PVP con IVA
ZAPATO - 0041155T	36 a la 47	CONSULTAR	CONSULTAR
BOTA - 0041156T	36 a la 47	CONSULTAR	CONSULTAR



ZAPATO DE SEGURIDAD BRAKE Y BOTA WHEELS

**Características**

- **Norma EN ISO 20345 S3**

Piel nobuck negro con tratamiento hidrófugo. Protección el tobillo RubXpro. Forro poromax, una tecnología innovadora que, debido a la estructura especial de cámaras internas elimina la humedad del aire caliente sobre la parte superior del zapato y facilita la distribución uniforme de la temperatura. Puntera de policarbonato 200 Julios (según DIN EN 12568). Entresuela no metálica antiperforación Q-Flex, con una resistencia de hasta 1.100 newtons. Plantilla anatómica extraíble para un confort máximo. Lengüeta cerrada para impedir la entrada de polvo y/o agua. Suela de nitrilo que resisten hasta una temperatura de 300°C (HRO).

SRC

No metálico. Suela de caucho de nitrilo bicolor y entresuela de poliuretano (PU) suave para mayor comodidad. Es una suela multifuncional, habiendo sido diseñado para todos los trabajos al aire libre, lo que permite un control total al usuario. El diseño único Michelin crea una mayor resistencia a la abrasión, mejora las características antiestáticas y ofrece una buena resistencia al aceite y al calor. La suela proporciona tracción y es multidireccional sobre cualquier superficie. Se adapta a las diferentes plantas con un excelente rendimiento en superficies exteriores.



WHEELS



BRAKE

Referencia	Nombre	Talla	PVP sin IVA	PVP con IVA
0040818T	BRAKE	39 a la 47	70,48 €	85,28 €
0040827T	WHEELS	39 a la 47	73,45 €	88,87 €

ZAPATO DE SEGURIDAD BULL Y BOTA DE SEGURIDAD BISON



Características

- Norma EN ISO20345:2011 S3 SRC
- Fabricado en piel resistente al agua
- Puntera de policarbonato y plantilla antiperforación no metálica
- Suela de nitrilo doble densidad que soporta temperaturas de hasta 300°
- Lengüeta cerrada para prevenir la entrada de piedras y polvo



BISON



BULL

Referencia	Nombre	Talla	PVP sin IVA	PVP con IVA
0040717T	BULL	37 a la 47	62,83 €	76,02 €
0040706T	BISON	37 a la 47	66,51 €	80,48 €

BOTA DE SEGURIDAD HIKER BLACK
0040767T



Características

- Norma EN20345 S3
- Piel de Nobuck resistente al agua.
- Puntera de acero.
- Plantilla antiperforación de kevlar antiestática.
- Suela de nitrilo con excelentes características de agarre, resistente a los aceites, ácidos y temperaturas hasta 140°



Referencia	Talla	PVP sin IVA	PVP con IVA
0040767T	37 a la 47	72,90 €	88,21 €



BOTA DE SEGURIDAD CASCADES

0040135T

**Características**

- **Noram EN20345 S3**
- Con membrana impermeable SYMPATEX
- Suela vibran, antideslizante
- Puntera y plantilla de acero



Referencia	Talla	PVP sin IVA	PVP con IVA
0040135T	39 a la 47	88,00 €	106,48 €

BOTA DE SEGURIDAD SOLO

0041141T

**Características**

- **Certificación EN ISO 20345:2011 CE S3 SRC WR**
- Plantilla de kevlar resistente a la perforación
- Puntera de composite
- Membrana impermeable Sympatex
- Suela de inyección directa en poliuretano y caucho
- Material exterior en cuero negro

**NUEVO //**

Referencia	Talla	PVP sin IVA	PVP con IVA
0041141T	35 a la 48	88,00 €	106,48 €



ZAPATO DE SEGURIDAD NEW PROTECTOR

0041077T



Características

- Norma EN ISO 20345:2011 CE S3 HRO SRC
- Puntera y plantilla de acero
- Suela de inyección directa de poliuretano y caucho
- Material exterior en cuero negro

NUEVO //



Referencia	Talla	PVP sin IVA	PVP con IVA
0041077T	39 a la 47	61,75 €	74,72 €

BOTA DE SEGURIDAD BARCELONA

0040975T



Características

- Norma EN20345:2011 CE S3 HRO SRC
- Puntera de acero.
- Plantilla kevlar resistente a la perforación.
- Suela de inyección directa de poliuretano y caucho.
- Material exterior en cuero negro.



Referencia	Talla	PVP sin IVA	PVP con IVA
0040975T	39 a la 47	57,30 €	69,33 €



ZAPATO DE SEGURIDAD CHEETAH

0040739T

**Características**

- Norma EN ISO 20345 S1
- Fabricado en micro fibra color negro, forro de malla 3D.
- Puntera de aluminio y plantilla antiperforación no metálica y muy confortable.
- Suela de poliuretano y termoplástico.



Referencia	Talla	PVP sin IVA	PVP con IVA
0040739T	37 a la 47	56,54 €	68,41 €

ZAPATO DE SEGURIDAD LEIA PARA MUJER

0040971T

**Características**

- Norma EN ISO 20345:2011 CE S3 HRO SRC
- Plantilla de kevlar resistente a la perforación
- Puntera de seguridad en composite
- Especialmente diseñado para un mayor contacto entre la plantilla y el pie, aumentado así la superficie de apoyo y la comodidad

NUEVO //

Referencia	Talla	PVP sin IVA	PVP con IVA
0040971T	35 a la 42	73,15 €	88,51 €

BOTA DE SEGURIDAD MICHELE PARA MUJER

0040970T

**Características**

- Norma EN ISO 20345:2011 CE S3 HRO SRC
- Plantilla de kevlar resistente a la perforación
- Puntera de seguridad en acero
- Plantilla antiestática
- Material exterior en cuero nobuck color rosa

NUEVO //

Referencia	Talla	PVP sin IVA	PVP con IVA
0040970T	35 a la 42	79,00 €	95,59 €

BOTA DE GOMA OLIVA

0040174T

Características

- Norma EN ISO 20345 S3
- Especialmente indicada para la industria en general, construcción y agricultura.
- Fabricadas en PVC.
- Puntera y plantilla antiperforación en acero.
- Ligeras, flexibles y de larga durabilidad.
- Cuenta con suela antideslizante, gran resistencia a los aditivos del hormigón.
- Forro textil acrílico interior.



Referencia	Talla	PVP sin IVA	PVP con IVA
0040174T	36 a la 48	24,68 €	29,86 €

271



CALZADO DE SEGURIDAD

CHUBASQUERO DE PU-STRECH

0040665T

Características

- Categoría I
- EN343:2003+A1:2007+AC:2009
- Costuras soldadas.
- Cierre con botones a presión.
- 2 bolsillos laterales con solapa.
- Resistente a la rotura.
- Fabricación Alemana.



Referencia	Color	Talla	PVP sin IVA	PVP con IVA
0040665T	negro y amarillo	S, M, L, XL, XXL	32,20 €	38,97 €

PANTALÓN DE PU-STRECH

0040677T

Características

- Categoría I
- EN343:2003+A1:2007+AC:2009
- Costuras soldadas.
- Cierre con botones a presión.
- 2 bolsillos laterales con solapa.
- Resistente a la rotura.
- Fabricación Alemana.



Referencia	Color	Talla	PVP sin IVA	PVP con IVA
0040677T	Negro y amarillo	S, M, L, XL, XXL	20,61 €	24,94 €

**TRAJE PARA AGUA CON CHAQUETA Y PANTALÓN**

0040471T

Características

- 100% Poliéster.
- Conjunto de chaqueta y pantalón.
- Muy ligero y flexibles, está fabricado en poliéster 100%.
- La chaqueta tiene cierre con cremallera, capucha y dos bolsillos delanteros.
- Disponible en color azul y amarillo.



Referencia	Talla	PVP sin IVA	PVP con IVA
0040471T	S, M, L, XL, XXL	13,51 €	16,35 €



CHAQUETA COVERSTAR

CJAK

Características

- Color blanco
- Con capucha
- Gomas elásticas en puños, cintura y capucha
- Cremallera delantera
- Higiénico embolsado individual
- Categoría III, Tipo PB6 (B)
- Norma: EN13034:2005+A1:2009
- Norma: EN14126:2006+AC:2004
- Norma: EN1149-5:2008



Referencia	Talla	PVP sin IVA	PVP con IVA
CJAK	M, L, XL, 2XL y 3XL	3,90 €	4,72 €

PANTALÓN COVERSTAR

CB

Características

- Color blanco
- Goma elástica en la cintura para un buen ajuste
- Sin bolsillos
- Higiénico embolsado individual
- Categoría III, tipo PB 6 (B)
- Norma: EN13034:2005+A1:2009
- Norma: EN14126:2006+AC:2004
- Norma: EN1149-5:2008
-



Referencia	Talla	PVP sin IVA	PVP con IVA
CB	S, M, L, XL, 2XL y 3XL	3,00 €	3,63 €

BUZO DE PROTECCIÓN QUÍMICA Y BIOLÓGICA CS400

0040644T

Características

Norma EN14605, protección contra líquidos
 Norma EN13982-1, protección contra partículas sólidas
 Norma EN13034, protección contra salpicaduras de intensidad limitada
 Norma EN1073-2:2002, protección contra partículas radioactivas
 Norma EN14126:2003, protección biológica (sangre y virus)
 Norma EN1149-5:2008, protección electrostática
 Norma EN369, protección contra aceites y lubricantes

- ISO 14644 Clase ISO-7, ISO-8, ISO-9
- EPI categoría III, tipo 4+5+6
- Material base laminado microporoso de polipropileno/polietileno.
- Costuras cosidas y termoselladas. Elásticos en puños, tobillos, cintura y
- capucha. Capucha ergonómica de 3 piezas. Cremallera con sola autoadhesiva.
- Presilla elástica para el pulgar.
- Higiénico embolsado individual.



Referencia	Talla	PVP sin IVA	PVP con IVA
0040644T	S, M, L, XL, XXL	6,30 €	7,62 €

BUZO DE PROTECCIÓN QUÍMICA Y BIOLÓGICA C1

0040631T

Características

Norma EN13031:2005, protección contra salpicaduras de intensidad limitada
 Norma EN13982, protección contra partículas sólidas de productos químicos
 Norma EN13034, ropa de protección contra salpicaduras de productos químicos
 Norma EN1073-2, ropa de protección contra partículas sólidas radioactivas
 Norma EN1149-5, ropa de protección antiestática

- EPI categoría III, tipo 5+6
- Buzo integral con costuras cosidas.
- Elásticos en puños, tobillos, cintura y capucha.
- Capucha ergonómica de 3 piezas.
- Costuras externas.
- Cremallera con solapa para mayor seguridad.
- Liger y altamente transpirable.
- Color blanco con costuras verdes.



Referencia	Talla	PVP sin IVA	PVP con IVA
0040631T	S, M, L, XL, XXL	5,10 €	6,17 €



BUZO DE PROTECCIÓN QUÍMICA COVERCHEM

CC200

Características

- Ideal para productos químicos inorgánicos y sustancias con riesgo biológico
- Color amarillo de alta visibilidad para mayor seguridad
- Comas elásticas en puños, tobillos, capucha y cintura
- Costuras selladas hereméticamente
- Presilla elástica para el pulgar
- Diseño ergonómico de la capucha para óptimo ajuste de la máscara
- Cierre con cremallera hasta el mentón cubierta por dos solapas autoadhesivas
- Categoría III. Tipo 3B+4B+5B+6B
- Norma EN 14605:2005+A1:2009
- Norma EN 14605:2005+A1:2009
- Norma EN ISO 13982-1:2004+A1:2010
- Norma EN 13034:2005+A1:2009
- Norma EN 1073-2:2002
- Norma EN 14126:2003
- Norma EN 1149-5:2008

**NUEVO //**

Referencia	Talla	PVP sin IVA	PVP con IVA
CC200	S, M, L, XL, 2XL, 3XL	18,00 €	21,78 €

BUZO DE PROTECCIÓN QUÍMICA

CS650

Características

- Color blanco/azul
- Categoría III. Tipo 5+6
- Norma EN ISO 13982-1:2004
- Norma EN 13034:2005
- Norma EN1073-2:2002
- Norma EN14126:2006+AC:2004
- Norma EN ISO 1149-5:2008

**NUEVO //**

Referencia	Talla	PVP sin IVA	PVP con IVA
CS650	M, L, XL, 2XL, 3XL	8,25 €	9,98 €

CUBRE ZAPATO COVERSTAR

CSF

Características

- Color blanco
- Tratamiento antiestático
- Diseño de caña baja
- Goma elástica en el tobillo para mejor ajuste
- Categoría I



Referencia	Talla	PVP sin IVA	PVP con IVA
CSF	Talla única	0,30 €	0,36 €

CUBRE BOTA COVERSTAR

CSH

Características

- Color blanco
- Tratamiento antiestático
- Diseño de caña alta
- Goma elástica a la altura del gemelo para mejor ajuste
- Cintas para atar
- Categoría I



Referencia	Talla	PVP sin IVA	PVP con IVA
CSH	Talla única	0,60 €	0,73 €



MASCARILLA BUCONASAL IN2000C

Características

EPI de categoría III, norma EN140 Mascarilla buconasal de caucho natural para doble filtro para acoplar con rosca de bayoneta. Una o dos válvula de exhalación central o laterales equipadas con tapas de rejilla que protegen las membranas. Doble brida de ajuste en cuello y cabeza cómoda y de fácil regulación.



Referencia	Características	FILTRO	PVP sin IVA	PVP con IVA
IN2000C	Mascarilla	-	19,75 €	23,90 €
IN2A1	Filtro	Filtro A1 para mascarilla buconasal IN2000C	8,31 €	10,05 €
IN2A1B	Filtro	A1B1E1P3R para mascarilla buconasal IN2000C	14,34 €	17,35 €

278

MÁSCARA FACIAL COMPLETA IN150-2

Características

Norma EN 136:1998 de acuerdo con la Directiva 89/686/CEE Europea como EPI de Categoría III
Cuerpo de caucho sintético. Soporte de filtro con conexión de bayoneta especial. Visor de policarbonato. Suspensorio en caucho natural con seis correas y hebillas de fijación.

Filtro para máscara IN150-2

Filtro de partículas que protege contras los gases y vapores contaminantes. Equipado con conexión a bayoneta especial para ser usado como filtro gemelo en la máscara IN1502.

Conforme a los requerimientos de la norma EN 14387:2004+A1:2008, y ha sido sometido a los ensayos determinados para los filtros de gas de Clase 2 y Clase 3 para partículas.



Referencia	Características	PVP sin IVA	PVP con IVA
IN1502	Mascarilla	71,29 €	86,26 €
A2P3R	Filtro	20,04 €	24,25 €

MÁSCARAS DESECHABLES

FMP2



Características

Mascarilla con diseño moldeado contra partículas FFP2 NR D, válvula de exhalación. Bandas elásticas con fijación termosellada, clip nasal para ajuste seguro. Mascarilla libre de látex. EPI de categoría III, EN149:2001 + A1:2009. Color blanco. Cajas de 15 unidades

Referencia	PVP sin IVA	PVP con IVA
FMP2	1,42 €	1,72 €

MÁSCARAS DESECHABLES

SMP3S



Características

Mascarilla diseño plegable de 3 paneles. Con válvula de exhalación, almohadilla interior, clip nasal para un ajuste óptimo. Gomas elásticas soldadas. Mascarilla libre de látex, test de dolomita aprobado. Color blanco con goma elástica en rojo EPI categoría III Mascarilla contra partículas FFP3 NR D. EN149:2001+A1:2009 Cajas de 10 unidades

Referencia	PVP sin IVA	PVP con IVA
SMP3S	3,15 €	3,81 €

GUANTES DE PROTECCIÓN QUÍMICA

0040685T

Características

- EPI Categoría III EN388:2003
- EN347-2/3:2003
- EN388 Guante de protección contra riesgos mecánicos
- EN347 Guante de protección contra productos químicos
- Largo 32 cm
- Repele aceites y grasas
- Buena ergonomía de agarre

Referencia	Talla	PVP sin IVA	PVP con IVA
0040685T	8, 9, 10	2,14 €	2,59 €



GUANTE DE PUNTO RECUBIERTO DE MICRO ESPUMA

E091T

NUEVO

Características

- Color gris/negro
- Material: poliamida, elastano
- Normas EN388:2016 4.1.3.1.X, EN420:2003+A1:2009
- Moteado antislizante en la palma para mayor agarre
- Máxima resistencia a la abrasión y al rasgado
- Buena sensibilidad táctil
- Buena ergonomía
- Sin costuras, muy comfortable de uso

FUNCIÓN PARA PANTALLA TÁCTIL



A: 4
B: 1
C: 3
D: 1
E: X



Referencia	Talla	PVP sin IVA	PVP con IVA
E091T	7, 8, 9, 10 y 11	3,72 €	4,50 €

GUANTE DE PUNTO RECUBIERTO DE MICRO ESPUMA

E091N

NUEVO

Características

- Color gris/negro
- Material: poliamida, elastano
- Normas EN388:2016 4.1.2.1.X, EN420:2003+A1:2009
- Moteado antislizante en la palma para mayor agarre
- Máxima resistencia a la abrasión y al rasgado
- Buena sensibilidad táctil
- Buena ergonomía
- Sin costuras, muy comfortable de uso



A: 4
B: 1
C: 3
D: 1
E: X



Referencia	Talla	PVP sin IVA	PVP con IVA
E091N	7, 8, 9, 10 y 11	3,15 €	3,81 €

GUANTE DE POLIAMIDA G15 TOTALMENTE RECUBIERTO DE NITRILLO

N110

NUEVO**Características**

- Categoría II. Norma EN388, 4.1.2.1.X
- Resistente a la humedad, impermeable y transpirable.
- Color azul/negro



A: **4**
 B: **1**
 C: **2**
 D: **1**
 E: **X**



Referencia	Talla	PVP sin IVA	PVP con IVA
N110	6, 7, 8, 9, 10 y 11	4,95 €	5,99 €

GUANTE S-GRIP DE POLIAMIDA RECUBIERTO DE LÁTEX

3780

Características

- Guante S-GRIP de poliamida recubierto de látex (negro) en palma y dedos. Tecnología GRIP
- Especial agarre y adecuado para transportar, cristaleros y la industria en general
- Categoría II, Norma EN388:2016 2.1.3.1.X,



A: **2**
 B: **1**
 C: **3**
 D: **1**
 E: **X**



Referencia	Talla	PVP sin IVA	PVP con IVA
3780	8, 9, 10 y 11	3,72 €	4,50 €

GUANTE ESPECIALMENTE INDICADO PARA EL FRÍO

3675WG

NUEVO

Características

- Guante especialmente indicado para frío, con material poliacrílico recubierto de nitrilo. Impermeable
- Categoría II, Norma EN388, 4.1.2.1.X
- Color amarillo alta visibilidad



A: 4
B: 1
C: 2
D: 1
E: X

FUNCIÓN PARA PANTALLA TÁCTIL



Referencia	Talla	PVP sin IVA	PVP con IVA
3675WG	6, 7, 8, 9, 10 y 11	8,70 €	10,53 €

GUANTE DESECHABLE DE NITRILLO SIN POLVO DESECHABLE

ENHU

Características

- Grosor 0,11 mm
- Norma EN ISO 374-1, Tipo B, EN374-5, EN455-1/2
- Caja de 100 unidades



Referencia	Talla	PVP sin IVA	PVP con IVA
ENHU	S, M, L y XL	9,45 €	11,43€

ACCESORIOS

MOTOSIERRA





CADENA DE PASO 3/8" BAJO PERFIL

Paso	Galga	Eslabones por rollo	Diente antirrebote	Ref. original	Referencia	PVP sin IVA	PVP con IVA
3/8"	.043" / 1,1 mm	1640	SI	N4C-BL - 100 R	0020024	347,55 €	420,53 €
3/8"	.050" / 1,3 mm	1640	-	N1C - 100 R	0020001	295,00 €	356,95 €
3/8"	.050" / 1,3 mm	1640	SI	N1C-BL - 100 R	0020048	299,25 €	362,09 €



CADENA DE PASO .325" - SEMI CHISEL - DIENTE REDONDO

Paso	Galga	Eslabones por rollo	Diente antirrebote	Ref. original	Referencia	PVP sin IVA	PVP con IVA
.325"	.050"/1,3 mm	1848	-	K1C - 100 R	0020002	359,00 €	434,39 €
.325"	.058"/1,5 mm	1848	-	K2C - 100 R	0020003	359,00 €	434,39 €
.325"	.063"/1,6 mm	1848	-	K3C - 100 R	0020028	359,00 €	434,39 €
.325"	.050"/1,3 mm	1848	SI	K1C - BL - 100 R	0020145	369,00 €	446,49 €
.325"	.058"/1,5 mm	1848	SI	K2C - BL - 100 R	0020172	369,00 €	446,49 €
.325"	.063"/1,6 mm	1848	SI	K3C - BL - 100 R	0020012	369,00 €	446,49 €

CADENA DE PASO .325" - CHISEL - DIENTE CUADRADO

Paso	Galga	Eslabones por rollo	Diente antirrebote	Ref. original	Referencia	PVP sin IVA	PVP con IVA
.325"	.050"/1,3 mm	1848	-	K1L - 100 R	0020148	369,00 €	446,49 €
.325"	.058"/1,5 mm	1848	-	K2L - 100 R	0020149	369,00 €	446,49 €
.325"	.063"/1,6 mm	1848	-	K3L - 100 R	0020150	369,00 €	446,49 €



CADENA DE PASO 1/4"

Paso	Galga	Eslabones por rollo	Diente antirrebote	Ref. original	Referencia	PVP sin IVA	PVP con IVA
1/4"	.050"/1,3 mm	2392 eslabones 100 pies	SI	E1MC-BL 100R	0020011	532,73 €	644,60 €
1/4"	.050"/1,3 mm	600 eslabones 25 pies	SI	E1MC-BL 25R	0020230	142,06 €	171,89 €



CADENA DE PASO 3/8" - SEMI CHISEL - DIENTE REDONDO

Paso	Galga	Eslabones por rollo	Diente antirrebote	Ref. original	Referencia	PVP sin IVA	PVP con IVA
3/8"	.050"/1,3 mm	1640	-	A1EP - 100 R	0020229	359,00 €	434,39 €
3/8"	.058"/1,5 mm	1640	-	A2EP - 100 R	0020004	359,00 €	434,39 €
3/8"	.063"/1,6 mm	1640	-	A3EP - 100 R	0020228	359,00 €	434,39 €

CADENA DE PASO 3/8" - CHISEL - DIENTE CUADRADO

Paso	Galga	Eslabones por rollo	Diente antirrebote	Ref. original	Referencia	PVP sin IVA	PVP con IVA
3/8"	.050"/1,3 mm	1640	-	A1LM - 100 R	0020151	369,00 €	446,49 €
3/8"	.058"/1,5 mm	1640	-	A2LM - 100 R	0020005	369,00 €	446,49 €
3/8"	.063"/1,6 mm	1640	-	A3LM - 100 R	0020153	369,00 €	446,49 €

EQUIVALENCIAS CARLTON / OREGON

Referencia Carlton	Referencia Oregon
E1MC-BL-100R	25AP100R
K1C-100R	20BPX100R
K1C-BL-100R	20BPX100R
K1L-100R	20LPX100R
K2C-100R	21BPX100R
K2C-BL-100R	21BPX100R
K2L-100R	21LPX100R
K3C-100R	22BPX100R
K3C-BL-100R	22BPX100R
K3L-100R	22LPX100R

Referencia Carlton	Referencia Oregon
N4C-BL-100R	90SG100R
N1C-100R	91VX100R
N1C-BL-100R	91VG100R
A1EP-100R	72DP100R
A1LM-100R	72LGX100R
A2EP-100R	73DP-100R
A2LM-100R	76LGX100R
A3EP-100R	75DP100R
A3LM-100R	75LGX100R
B3EP-100R	27100R
B3LM-100R	59L100R





ESLABONES DE CADENA CON REMACHE

Paso	Galga	Unidades	Referencia	PVP sin IVA	PVP con IVA
1/4"	.050"	25	43045	11,45 €	13,85 €
3/8" BP	.043"	25	42993	11,45 €	13,85 €
3/8" BP	.050"	25	43011	11,45 €	13,85 €
.325"	.050", .058", .063"	25	43008	11,45 €	13,85 €
3/8"	.050", .058", .063"	25	43012	11,45 €	13,85 €



ESLABONES DE CADENA SIN REMACHE

Paso	Galga	Unidades	Referencia	PVP sin IVA	PVP con IVA
1/4"	.050"	25	43044	6,74 €	8,15 €
3/8" BP	.050", .043"	25	43002	6,74 €	8,15 €
.325"	.050", .058", .063"	25	43000	6,74 €	8,15 €
3/8"	.050", .058", .063"	25	43003	6,74 €	8,15 €



CADENA CORTADA

Paso 3/8" - Bajo perfil
Galga .050"

Eslabones	Referencia	PVP sin IVA	PVP con IVA
40	0021133	10,50 €	12,70 €
41	0021134	10,76 €	13,02 €
42	0021135	11,04 €	13,36 €
43	0021136	11,30 €	13,67 €
44	0021137	11,56 €	13,99 €
45	0021138	11,82 €	14,30 €
46	0021139	12,10 €	14,64 €
47	0021140	12,35 €	14,94 €
48	0021141	12,60 €	15,25 €
49	0021142	12,87 €	15,57 €
50	0021143	13,14 €	15,90 €
51	0021144	13,40 €	16,21 €
52	0021145	13,67 €	16,54 €
53	0021146	13,93 €	16,85 €
54	0021147	14,19 €	17,17 €
55	0021148	14,45 €	17,48 €
56	0021149	14,71 €	17,80 €
57	0021150	14,97 €	18,11 €
58	0021151	15,23 €	18,43 €
59	0021152	15,26 €	18,46 €
60	0021153	15,77 €	19,08 €

CADENA CORTADA

Paso 1/4"
Galga .050"

Eslabones	Referencia	PVP sin IVA	PVP con IVA
52	0021112	15,04 €	18,20 €
56	0021116	15,81 €	19,13 €
58	0021117	16,19 €	19,59 €
60	0021120	16,82 €	20,35 €
64	0021124	17,29 €	20,92 €
66	0021126	18,52 €	22,41 €
68	0021128	19,05 €	23,05 €
76	0021106	21,30 €	25,77 €

CADENA CORTADA

Paso 3/8" - Bajo perfil
Galga .043"

Eslabones	Referencia	PVP sin IVA	PVP con IVA
40	0021414	10,05 €	12,70 €
44	0021107	11,35 €	13,73 €
50	0021108	13,14 €	15,90 €
52	0021614	13,66 €	16,53 €





CADENA CORTADA

Paso .325". Galga .050"/1,3 mm, .058"/1,5 mm, .063"/1,6mm.
Diente Redondo

Estabones	Paso .325" .050"	Paso .325" .058"	Paso .325" .063"	PVP sin IVA	PVP con IVA
45	0021165	0021201	0021237	13,04 €	15,78 €
46	0021166	0021202	0021238	13,32 €	16,12 €
47	0021167	0021203	0021239	13,58 €	16,43 €
48	0021168	0021204	0021240	13,88 €	16,79 €
49	0021169	0021205	0021241	14,27 €	17,27 €
50	0021170	0021206	0021242	14,57 €	17,63 €
51	0021171	0021207	0021243	15,59 €	18,86 €
52	0021172	0021208	0021244	15,06 €	18,22 €
53	0021173	0021209	0021245	15,44 €	18,68 €
54	0021174	0021210	0021246	15,74 €	19,04 €
55	0021175	0021211	0021247	16,03 €	19,40 €
56	0021176	0021212	0021248	16,22 €	19,63 €
57	0021177	0021213	0021249	16,60 €	20,09 €
58	0021178	0021214	0021250	16,90 €	20,45 €
59	0021179	0021215	0021251	17,10 €	20,69 €
60	0021180	0021216	0021252	17,47 €	21,14 €
61	0021181	0021217	0021253	17,68 €	21,39 €
62	0021182	0021218	0021254	18,07 €	21,86 €
63	0021183	0021219	0021255	18,26 €	22,09 €
64	0020006	0021220	0021256	18,52 €	22,41 €
65	0021185	0021221	0021257	18,84 €	22,80 €
66	0020021	0021222	0021258	19,72 €	23,86 €
67	0021187	0021223	0021259	19,53 €	23,63 €
68	0021188	0021224	0021160	19,78 €	23,93 €
69	0021189	0021225	0021261	20,10 €	24,32 €
70	0021190	0021226	0021262	20,40 €	24,68 €
71	0021191	0021227	0021263	20,55 €	24,86 €
72	0020007	0020008	0021264	20,98 €	25,38 €
73	0021193	0021229	0021265	21,15 €	25,59 €
74	0021194	0021230	0021266	21,44 €	25,94 €
75	0021195	0021231	0021267	21,81 €	26,39 €
76	0021196	0021232	0021268	22,15 €	26,80 €
77	0021197	0021233	0021269	22,44 €	27,15 €
78	0021198	0021234	0021270	22,73 €	27,50 €
79	0021199	0021235	0021271	23,03 €	27,87 €
80	0021200	0021236	0021272	23,32 €	28,22 €

CADENA CORTADA

Paso .325". Galga .050"/1,3 mm, .058"/1,5 mm, .063"/1,6mm.
Diente Cuadrado

Estabones	Paso .325" .050"	Paso .325" .058"	Paso .325" .063"	PVP sin IVA	PVP con IVA
45	0021396	0021432	0021468	13,04 €	15,78 €
46	0021397	0021433	0021469	13,32 €	16,12 €
47	0021398	0021434	0021470	13,58 €	16,43 €
48	0021399	0021435	0021471	13,88 €	16,79 €
49	0021400	0021436	0021472	14,27 €	17,27 €
50	0021401	0021437	0021473	14,57 €	17,63 €
51	0021402	0021438	0021474	15,59 €	18,86 €
52	0021403	0021439	0021475	15,06 €	18,22 €
53	0021404	0021440	0021476	15,44 €	18,68 €
54	0021405	0021441	0021477	15,74 €	19,04 €
55	0021406	0021442	0021478	16,03 €	19,40 €
56	0021407	0021443	0021479	16,22 €	19,63 €
57	0021408	0021444	0021480	16,60 €	20,09 €
58	0021409	0021445	0021481	16,90 €	20,45 €
59	0021410	0021446	0021482	17,10 €	20,69 €
60	0021411	0021447	0021483	17,47 €	21,14 €
61	0021412	0021448	0021484	17,68 €	21,39 €
62	0021616	0021449	0021485	18,07 €	21,86 €
63	0021618	0021450	0021486	18,26 €	22,09 €
64	0021415	0021451	0021487	18,52 €	22,41 €
65	0021416	0021452	0021488	18,84 €	22,80 €
66	0021417	0021453	0021489	19,72 €	23,86 €
67	0021418	0021454	0021490	19,53 €	23,63 €
68	0021419	0021455	0021491	19,78 €	23,93 €
69	0021420	0021456	0021492	20,10 €	24,32 €
70	0021421	0021457	0021493	20,40 €	24,68 €
71	0021422	0021458	0021494	20,55 €	24,86 €
72	0021423	0021459	0021495	20,98 €	25,38 €
73	0021424	0021460	0021496	21,15 €	25,59 €
74	0021425	0021461	0021497	21,44 €	25,94 €
75	0021426	0021462	0021498	21,81 €	26,39 €
76	0021427	0021463	0021499	22,15 €	26,80 €
77	0021428	0021464	0021500	22,44 €	27,15 €
78	0021429	0021466	0021501	22,73 €	27,50 €
79	0021430	0021466	0021502	23,03 €	27,87 €
80	0021431	0021467	0021503	23,32 €	28,22 €





CADENA CORTADA

Paso 3/8". Galga .050"/1,3 mm, .058"/1,5 mm, .063"/1,6mm. Diente Redondo

ESLA-BONES	Paso 3/8" .050"	Paso 3/8" .058"	Paso 3/8" .063"	PVP sin IVA	PVP con IVA
52	0021273	0021314	0021355	16,61 €	20,10 €
53	0021274	0021315	0021356	16,84 €	20,38 €
54	0021275	0021316	0021357	17,62 €	20,88 €
55	0021276	0021317	0021358	17,58 €	21,27 €
56	0021277	0021318	0021359	17,90 €	21,66 €
57	0021278	0021319	0021360	18,20 €	22,02 €
58	0021279	0021320	0021361	18,57 €	22,47 €
60	0021281	0021322	0021363	19,17 €	23,19 €
61	0021282	0021323	0021364	19,49 €	23,58 €
62	0021283	0021324	0021365	19,83 €	23,99 €
64	0021285	0021326	0021367	20,46 €	24,76 €
65	0021286	0021327	0021368	20,78 €	25,14 €
66	0021287	0021328	0021369	21,10 €	25,53 €
67	0021288	0021329	0021370	21,29 €	25,76 €
68	0021289	0020009	0021371	21,74 €	26,30 €
70	0021291	0021332	0021373	22,37 €	27,07 €
72	0021293	0020010	0021375	23,03 €	27,87 €
73	0021294	0021335	0021376	23,33 €	28,23 €
74	0021295	0021336	0021377	23,66 €	28,63 €
75	0021296	0021337	0021378	23,96 €	28,99 €
76	0021297	0021338	0021379	24,30 €	29,40 €
77	0021298	0021339	0021380	24,62 €	29,79 €
78	0021299	0021340	0021381	24,93 €	30,16 €
80	0021301	0021342	0021383	25,57 €	30,94 €
81	0021302	0021343	0021384	25,75 €	31,16 €
82	0021303	0021344	0021385	26,85 €	32,49 €
83	0021304	0021345	0021386	26,37 €	31,91 €
84	0021305	0021346	0021387	26,61 €	32,20 €
85	0021306	0021347	0021388	26,88 €	32,52 €
86	0021307	0021348	0021389	27,28 €	33,00 €
87	0021308	0021349	0021390	27,61 €	33,41 €
88	0021309	0021350	0021391	27,94 €	33,81 €
89	0021310	0021351	0021392	28,28 €	34,22 €
90	0021311	0021352	0021393	28,57 €	34,57 €
91	0021312	0021353	0021394	29,08 €	35,19 €
92	0021313	0021354	0021395	29,22 €	35,36 €

CADENA CORTADA

Paso 3/8". Galga .050"/1,3 mm, .058"/1,5 mm, .063"/1,6mm. Diente Cuadrado

ESLA-BONES	Paso 3/8" .050"	Paso 3/8" .058"	Paso 3/8" .063"	PVP sin IVA	PVP con IVA
52	0021504	0021540	0021575	16,61 €	20,10 €
53	0021505	0021541	0021576	16,84 €	20,38 €
54	0021506	0021542	0021577	17,62 €	20,88 €
55	0021507	0021543	0021578	17,58 €	21,27 €
56	0021508	0021544	0021579	17,90 €	21,66 €
57	0021509	0021545	0021580	18,20 €	22,02 €
58	0021510	0021546	0021581	18,57 €	22,47 €
60	0021511	0021547	0021582	19,17 €	23,19 €
61	0021512	0021548	0021583	19,49 €	23,58 €
62	0021513	0021549	0021584	19,83 €	23,99 €
64	0021514	0021550	0021585	20,46 €	24,76 €
65	0021515	0021551	0021586	20,78 €	25,14 €
66	0021516	0021552	0021587	21,10 €	25,53 €
67	0021517	0021553	0021588	21,29 €	25,76 €
68	0021518	0020015	0021589	21,74 €	26,30 €
70	0021519	0021554	0021590	22,37 €	27,07 €
72	0021520	0021555	0021591	23,03 €	27,87 €
73	0021521	0021556	0021592	23,33 €	28,23 €
74	0021522	0021557	0021593	23,66 €	28,63 €
75	0021523	0021558	0021594	23,96 €	28,99 €
76	0021524	0021559	0021595	24,30 €	29,40 €
77	0021525	0021560	0021596	24,62 €	29,79 €
78	0021526	0021561	0021597	24,93 €	30,16 €
80	0021527	0021562	0021598	25,57 €	30,94 €
81	0021528	0021563	0021599	25,75 €	31,16 €
82	0021529	0021564	0021600	26,85 €	32,49 €
83	0021530	0021565	0021601	26,37 €	31,91 €
84	0021531	0021566	0021602	26,61 €	32,20 €
85	0021532	0021567	0021603	26,88 €	32,52 €
86	0021533	0021568	0021604	27,28 €	33,00 €
87	0021534	0021569	0021605	27,61 €	33,41 €
88	0021535	0021570	0021606	27,94 €	33,81 €
89	0021536	0021571	0021607	28,28 €	34,22 €
90	0021537	0021572	0021608	28,57 €	34,57 €
91	0021538	0021573	0021609	29,08 €	35,19 €
92	0021539	0021574	0021610	29,22 €	35,36 €



Vallorbe



LIMA REDONDA
1/8" - 3,2 mm.

Ref.: 0020023
PVP sin IVA.: 1,23 €
PVP con IVA.: 1,49 €

Vallorbe



LIMA REDONDA
9/64" - 3,6 mm.
Para cadena de paso 1/4"

Ref.: 0020026
PVP sin IVA.: 1,23 €
PVP con IVA.: 1,49 €

Vallorbe



LIMA REDONDA
5/32" - 4,0 mm.
Para cadena de paso 1/4"
3/8"BP

Ref.: 0020016
PVP sin IVA.: 1,23 €
PVP con IVA.: 1,49 €

Vallorbe



LIMA REDONDA
11/64" - 4,5mm.
Para cadena de paso .325"

Ref.: 0020022
PVP sin IVA.: 1,23 €
PVP con IVA.: 1,49 €

Vallorbe



LIMA REDONDA
3/16" - 4,8 mm.
Para cadena de paso .325"

Ref.: 0020017
PVP sin IVA.: 1,23 €
PVP con IVA.: 1,49 €

Vallorbe



LIMA REDONDA
13/64" - 5,2 mm.
Para cadena de paso 3/8"

Ref.: 0020018
PVP sin IVA.: 1,23 €
PVP con IVA.: 1,49 €

Vallorbe



LIMA REDONDA
7/32" - 5,5 mm.
Para cadena de paso 3/8"

Ref.: 0020019
PVP sin IVA.: 1,23 €
PVP con IVA.: 1,49 €

Vallorbe



LIMA PLANA
6" - 150 mm.
Para rebaje de guía

Ref.: 0020020
PVP sin IVA.: 3,67 €
PVP con IVA.: 4,44 €



MANGO PARA LIMA
Para lima redonda

Ref.: 0020347
PVP sin IVA.: 0,55 €
PVP con IVA.: 0,66 €



MANGO PARA LIMA
Para lima redonda

Ref.: 0020348
PVP sin IVA.: 0,75 €
PVP con IVA.: 0,91 €



MANGO PARA LIMA
Madera
Para lima redonda

Ref.: 0020138
PVP sin IVA.: 1,15 €
PVP con IVA.: 1,39 €



MANGO PARA LIMA
Para lima redonda y plana

Ref.: 0020136
PVP sin IVA.: 0,82 €
PVP con IVA.: 0,99 €



MANGO PARA LIMA
Para lima redonda
Con auto-bloqueo

Ref.: 0020366
PVP sin IVA.: 1,77 €
PVP con IVA.: 2,14 €



KIT DE AFILADO
Con portalimas
lima redonda de 5/32"
y mango

Ref.: 0020355
PVP sin IVA.: 6,44 €
PVP con IVA.: 7,79 €



KIT DE AFILADO
Con portalimas
lima redonda de 3/16"
y mango

Ref.: 0020356
PVP sin IVA.: 6,44 €
PVP con IVA.: 7,79 €



KIT DE AFILADO
Con portalimas
lima redonda de 13/64"
y mango

Ref.: 0020357
PVP sin IVA.: 6,44 €
PVP con IVA.: 7,79 €





DISCO DE AFILADO

Para mini-afiladora
108 x 23 x 3,2 mm.

Ref.: 0020307
PVP sin IVA.: 5,94 €
PVP con IVA.: 7,19 €



DISCO DE AFILADO

Para mini-afiladora
108 x 23 x 4,7 mm.

Ref.: 0020308
PVP sin IVA.: 5,94 €
PVP con IVA.: 7,19 €



DISCO DE AFILADO

Para afiladora
145 x 22 x 3,2 mm.
(3/8 BP .325")

Ref.: 0020344
PVP sin IVA.: 16,12 €
PVP con IVA.: 19,50 €



DISCO DE AFILADO

Para afiladora
145 x 22 x 4,7 mm.
(3/8)

Ref.: 0020345
PVP sin IVA.: 16,12 €
PVP con IVA.: 19,50 €



DISCO DE AFILADO

Para cadena de widia
145 x 22,2 x 3,2 mm.

Ref.: 0020132
PVP sin IVA.: 49,35 €
PVP con IVA.: 59,71 €



DISCO DE AFILADO

Rebaje de guía
145 x 22,3 x 6 mm.

Ref.: 0020134
PVP sin IVA.: 16,12 €
PVP con IVA.: 19,50 €

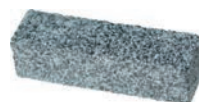

PIEDRA PARA LIMPIAR DISCOS DE AFILADO

Ref.: 0020346
PVP sin IVA.: 3,65 €
PVP con IVA.: 4,42 €



DISCO DE AFILADO

Para paso de cadena 1/4"
145 x 22,2 x 2,9 mm.

Ref.: 0020370
PVP sin IVA.: 16,12 €
PVP con IVA.: 19,50 €



CUÑA DE PLÁSTICO

12 cm y taco de metal

Ref.: 0020375
PVP sin IVA.: 9,54 €
PVP con IVA.: 11,54 €



CUÑA DE PLÁSTICO

20 cm y taco de metal

Ref.: 0020376
PVP sin IVA.: 10,63 €
PVP con IVA.: 12,86 €



CUÑA DE PLÁSTICO

25 cm y taco de metal

Ref.: 0020377
PVP sin IVA.: 13,35 €
PVP con IVA.: 16,15 €



CUÑA DE PLÁSTICO

30 cm y taco de metal

Ref.: 0020378
PVP sin IVA.: 15,00 €
PVP con IVA.: 18,15 €



CUÑA DE PLÁSTICO

L: 140 mm.
W: 70 mm.
H: 27 mm

Ref.: 0020361
PVP sin IVA.: 4,15 €
PVP con IVA.: 5,02 €



CUÑA DE PLÁSTICO

L: 190 mm.
W: 70 mm.
H: 26 mm.

Ref.: 0020362
PVP sin IVA.: 6,25 €
PVP con IVA.: 7,56 €



CUÑA DE PLÁSTICO

L: 265 mm.
W: 77 mm.
H: 29 mm.

Ref.: 0020363
PVP sin IVA.: 7,24 €
PVP con IVA.: 8,76 €



CUÑA DE ACERO

Ref.: 0020365
PVP sin IVA.: 9,60 €
PVP con IVA.: 11,62 €



AFILADOR DE CADENA MANUAL



Referencia	Tipo de cadena	Limas	PVP sin IVA	PVP con IVA
0020379	Cadena 1/4" Bajo perfil	3,2 mm	20,40 €	24,68 €
0020380	Cadena 3/8" Bajo perfil	4,0 mm	18,60 €	22,51 €
0020381	Cadena .325"	4,8 mm	19,20 €	23,23 €
0020382	Cadena 3/8"	5,2 mm	19,80 €	23,96 €

MINI AFILADORA

0020292



Características

- Eléctrica

Referencia	PVP sin IVA	PVP con IVA
0020292	57,21 €	69,23 €

AFILADORA DE CADENA ELÉCTRICA EVO JOLLY

0020226



Características

- Montaje fácil
- 3 tipos de instalación: pared, banco o torno
- Escala visible
- Lámpara led
- Asa de regulación en brazo frontal

Referencia	PVP sin IVA	PVP con IVA
0020226	194,87 €	235,79 €

AFILADORA DE CADENA SUPER JOLLY

0020371



Características

- La cadena queda sujeta automáticamente en la operación de centrado del cabezal afilador.

Referencia	PVP sin IVA	PVP con IVA
0020371	360,43 €	436,12 €



ROMPEDOR DE CADENA

10C1000

Ref.: 10C1000

PVP sin IVA.: 101,09 €

PVP con IVA.: 122,32 €

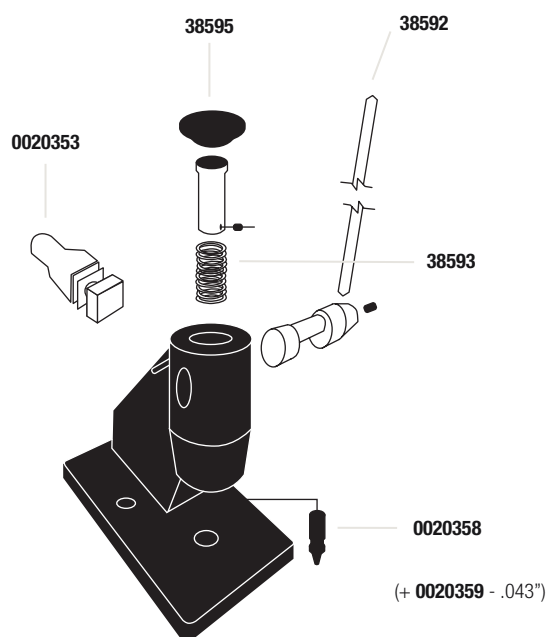

Características

- Eléctrica

Referencia	Descripción	PVP sin IVA	PVP con IVA
38593	Muelle	4,48 €	5,42 €
38592	Asa	16,23 €	16,64 €
38595	Tope	3,25 €	3,93 €
0020353	Yunque	10,89 €	13,18 €

292

REMACHADOR DE CADENA

11C1000

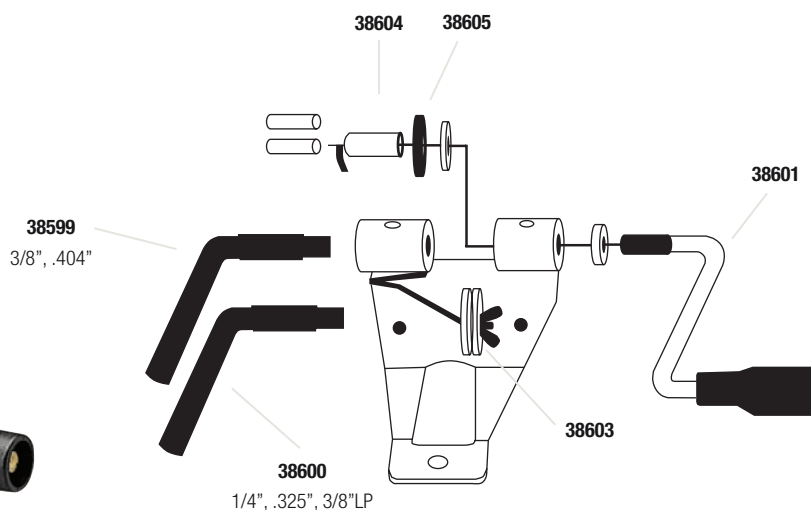

Referencia	Descripción	PVP sin IVA	PVP con IVA
38601	Asa	26,77 €	28,11 €
38605	Rodamiento	14,84 €	13,48 €
38604	Casquillo	27,56 €	33,35 €
38599	Asa remache .3/8" / .404"	22,65 €	27,41 €
38600	Asa remache 1/4" / .325" / 3/8"LP	22,65 €	27,41 €
38603	Soporte cadena	6,54 €	7,91 €

Ref.: 11C1000

PVP sin IVA.: 93,50 €

PVP con IVA.: 113,13 €

CADENA

AFILADORA DE CADENA
12C1000

Características

- Potencia: 230 Watt
- RPM: 2.800
- Peso: 5,8 kg.
- Diámetro del disco: 145 mm.

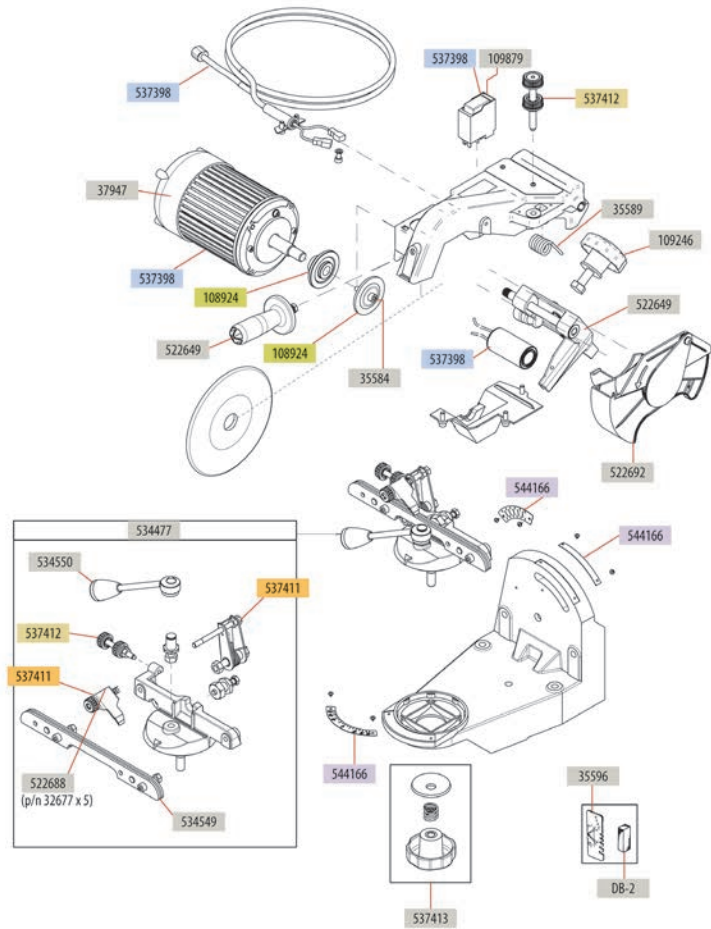

Referencia	PVP sin IVA	PVP con IVA
12C1000	273,00 €	330,33 €



ACCESORIOS



PUNZÓN DE CADENA
1/4" / .325" / 3/8" / 404"

Ref.: 0020358
PVP sin IVA.: 3,64 €
PVP con IVA.: 4,41 €



PUNZÓN DE CADENA
.043 (1,1 mm.)

Ref.: 0020359
PVP sin IVA.: 3,64 €
PVP con IVA.: 4,41 €



YUNQUE AJUSTABLE

Ref.: 0020353
PVP sin IVA.: 10,89 €
PVP con IVA.: 13,18 €



YUNQUE

Ref.: 0020354
PVP sin IVA.: 19,19 €
PVP con IVA.: 23,22 €



PROTECTOR DE BARRA
10" – 14"
145 x 22,2 x 3,2 mm.

Ref.: 0020274
PVP sin IVA.: 3,28 €
PVP con IVA.: 3,97 €



PROTECTOR DE BARRA
16" – 20"
145 x 22,3 x 6 mm.

Ref.: 0020275
PVP sin IVA.: 3,28 €
PVP con IVA.: 3,97 €



REGLA PARA CADENA

Ref.: 19C8001
PVP sin IVA.: 13,05 €
PVP con IVA.: 15,79 €

GARFIO DE ARASTRE



GARFIO DE ARRASTRE
Con empuñadura transversal y mango

Ref.: 0050196
PVP sin IVA.: 42,97 €
PVP con IVA.: 51,99 €



PALANCA PARA TRONCOS
Apertura 20 cm.

Ref.: 0050191
PVP sin IVA.: 78,06 €
PVP con IVA.: 94,45 €



GARFIO DE ARRASTRE

Ref.: 0050190
PVP sin IVA.: 31,24 €
PVP con IVA.: 37,80 €



PALANCA PARA TRONCOS
800 mm. y mango

Ref.: 0050197
PVP sin IVA.: 78,06 €
PVP con IVA.: 94,45 €



PALANCA PARA TRONCOS
1300 mm.
Peso: 3,4 kg.
H: 27 mm

Ref.: 0050193
PVP sin IVA.: 117,39 €
PVP con IVA.: 142,04 €





BARRAS SAFE TIP

RK - Consumer

Referencia	Paso	PVP sin IVA	PVP con IVA
10-10-N140-RK	3/8" bajo perfil	10,53 €	12,74 €
12-10-N145-RK	3/8" bajo perfil	11,92 €	14,42 €
14-10-N152-RK	3/8" bajo perfil	12,58 €	15,22 €
16-10-N156-RK	3/8" bajo perfil	13,33 €	16,13 €
18-10-N162-RK	3/8" bajo perfil	14,00 €	16,94 €
12-26-N144-RK	3/8" bajo perfil	12,00 €	14,52 €
14-26-N150-RK	3/8" bajo perfil	12,60 €	12,25 €
16-26-N155-RK	3/8" bajo perfil	13,35 €	16,15 €
14-01-N152-RK	3/8" bajo perfil	12,60 €	15,25 €
16-01-N156-RK	3/8" bajo perfil	13,33 €	16,13 €



BARRAS SUPER-PRO

SP - Profesional

Referencia	Paso	PVP sin IVA	PVP con IVA
15-81-A256-SP	3/8"	29,19 €	35,32 €
16-81-A260-SP	3/8"	30,13 €	36,46 €
18-81-A268-SP	3/8"	30,98 €	37,48 €
20-81-A272-SP	3/8"	32,63 €	39,48 €
16-71-A260-SP	3/8"	30,22 €	36,57 €
18-71-A268-SP	3/8"	30,98 €	37,48 €
20-71-A272-SP	3/8"	32,63 €	39,48 €
16-42-A360SP	3/8"	30,22 €	36,57 €
18-42-A366-SP	3/8"	30,98 €	37,48 €
20-42-A372-SP	3/8"	32,63 €	39,48 €
18-10W-K172-SP	.325"	30,98 €	37,48 €
20-10W-K178-SP	.325"	32,63 €	39,48 €
16-10W-K266-SP	.325"	30,22 €	36,57 €
18-10W-K272-SP	.325"	30,98 €	37,48 €
16-26-K362-SP	.325"	32,63 €	36,57 €
18-26-K368-SP	.325"	30,22 €	37,48 €
16-01W-K266-SP	.325"	30,22 €	36,57 €
18-01W-K272-SP	.325"	30,98 €	37,48 €
18-01W-K172-SP	.325"	32,63 €	39,48 €
20-01W-K278-SP	.325"	32,63 €	39,48 €
16-01W-A260-SP	3/8"	30,98 €	37,48 €
18-01W-A268-SP	3/8"	30,98 €	37,48 €
13-01W-K256-SP	.325"	28,45 €	34,42 €
15-01W-K164-SP	.325"	28,45 €	34,42 €
15-01W-K264-SP	.325"	28,45 €	34,42 €
15-01W-A256-SP	3/8"	28,45 €	34,42 €



BARRAS SEMI-PRO TIP

PT - Semiprofesional

Referencia	Paso	PVP sin IVA	PVP con IVA
14-01-N152-PT	3/8" bajo perfil	13,78 €	16,67 €
16-01-N156-PT	3/8" bajo perfil	16,43 €	19,88 €
12-10-N144-PT	3/8" bajo perfil	14,27 €	17,27 €
14-10-N152-PT	3/8" bajo perfil	15,37 €	18,60 €
16-10-N157-PT	3/8" bajo perfil	16,43 €	19,88 €
12-26-N144-PT	3/8" bajo perfil	13,78 €	16,67 €
14-26-N150-PT	3/8" bajo perfil	14,27 €	17,27 €
16-26-N155-PT	3/8" bajo perfil	16,43 €	19,88 €
16-42-K367-PT	.325"	16,43 €	19,88 €
18-42-A366-PT	3/8"	17,66 €	21,37 €
20-42-A372-PT	3/8"	18,28 €	22,12 €
16-01W-K266-PT	.325"	16,43 €	19,88 €
18-01W-K272-PT	.325"	17,66 €	21,37 €
16-81-A260-PT	3/8"	16,43 €	19,88 €
18-81-A268-PT	3/8"	17,66 €	21,37 €
20-81-A272-PT	3/8"	18,10 €	21,90 €
16-10W-K266-PT	.325"	16,43 €	19,88 €
18-10W-K272-PT	.325"	16,43 €	19,88 €



BARRAS SPEED TIP

ST - Sólida con puntera - Profesional

Referencia	Paso	PVP sin IVA	PVP con IVA
18-42-A366-ST	3/8"	61,18 €	74,03 €
20-42-A372-ST	3/8"	62,65 €	75,81 €
24-42-A384-ST	3/8"	66,81 €	80,84 €
16-81-A260-ST	3/8"	59,50 €	71,99 €
18-81-A268-ST	3/8"	61,18 €	74,03 €
20-81-A272-ST	3/8"	62,65 €	75,81 €
24-81-A284-ST	3/8"	66,81 €	80,84 €
16-01W-K266-ST	.325"	59,50 €	71,99 €
18-01W-K272-ST	.325"	61,18 €	74,03 €
18-01W-A268-ST	3/8"	61,18 €	74,03 €
20-01W-A272-ST	3/8"	62,65 €	75,81 €





Guía de barras para motosierra

En las siguientes páginas encontrarás toda la información necesaria para averiguar cuales son los modelos de barras Carlton que necesitas.

En el esquema de esta página te explicamos qué datos se incluyen en la referencia de cada producto para que puedas interpretarlos rápidamente. A continuación puedes ver los tipos de barras que hay con sus correspondientes fotografías, las tablas de equivalencias y, por último, los tipos de anclajes que existen.

Si todavía tienes dudas... llámanos y habla con nosotros!

Cada modelo va marcado con una referencia que contiene 6 datos, a continuación te explicamos, con dos ejemplos, qué significa cada uno de ellos y las variantes que podemos encontrar en las diferentes barras.

16 - 81 - A260 - SP

16" Largo	81 Anclaje	A Paso	2 Galga	60 Eslabones	SP Tipo de barra
12"	01	A - 3/8"	1 - .050"/1,3 mm	60	RK Safe Tip
13"	01W	K - .325"	2 - .058"/1,5 mm		PT Semi-Pro Tip
14"	10	N - 3/8" BP	3 - .063"/1,6 mm		SP Super Pro
15"	10W				ST Speed Tip
16"	26				
18"	38				
20"	42				
22"	71				
24"	81				



Safe Tip (RK)

Paso	Pinón	Motosierras	Longitud
3/8" Bajo Perfil	7 dientes	Hasta 40 cc	12"-18" / 30-45 cm



Super-pro (SP)

Paso	Pinón	Motosierras	Longitud
.325"	10 dientes	Hasta 61 cc	13"-20" / 33-50 cm
3/8"	11 dientes	Hasta 61 cc	13"-20" / 33-50 cm
.325"	12 dientes	Hasta 61 cc	13"-20" / 33-50 cm



Semi-pro Tip (PT)

Paso	Pinón	Motosierras	Longitud
3/8" Bajo Perfil	9 dientes	De 40 cc a 57 cc	12"-20" / 30-50 cm
.325"	10 dientes	De 40 cc a 57 cc	12"-20" / 30-50 cm
3/8"	11 dientes	De 40 cc a 57 cc	12"-20" / 30-50 cm
.325"	12 dientes	De 40 cc a 57 cc	12"-20" / 30-50 cm



Speed Tip (ST)

Paso	Pinón	Motosierras	Longitud
.325"	12 dientes	Hasta 58 cc	16"-24" / 40-60 cm
3/8"	11 dientes	Hasta 58 cc	16"-24" / 40-60 cm
.404"	10 dientes	Hasta 58 cc	16"-24" / 40-60 cm





ALPINA

Longitud	Paso	Galga	Eslabones	RK	PT	SP	ST
ALPINA 352, 382, A-10E, A-14E, Electric, E120, E130, E150, ES182, ES202, KS1400B, KS1500B							
10"/25cm	3/8BP	.050"/1,3mm	40	10-10-N140-RK			
12"/30cm	3/8BP	.050"/1,3mm	44	12-10-N145-RK	12-10-N144-PT		
14"/35cm	3/8BP	.050"/1,3mm	52	14-10-N152-RK	14-10-N152-PT		
16"/40cm	3/8BP	.050"/1,3mm	57	16-10-N156-RK	16-10-N157-PT		
ALPINA Electra 160, Electra 170, 270, 280, Energy 1,6, Energy 1,8, Sinergy 35, Sinergy 40							
12"/30cm	3/8BP	.050"/1,3mm	44	12-26-N144-RK	12-26-N144-PT		
14"/35cm	3/8BP	.050"/1,3mm	50	14-26-N150-RK	14-26-N150-PT		
16"/40cm	3/8BP	.050"/1,3mm	55	16-26-N155-RK	16-26-N155-PT		
ALPINA P360, P361, P370, P390, P33/8, P33/8 LPQ							
14"/35cm	3/8BP	.050"/1,3mm	50	14-26-N150-RK	14-26-N150-PT		
16"/40cm	3/8BP	.050"/1,3mm	56	16-26-N155-RK	16-26-N155-PT		
ALPINA P460, P500, P510, P522, PRO5400, PRO600, PROF-41, PROF-45							
18"/45cm	.325"	.050"/1,3mm	72			18-01W-K172-SP	
13"/33cm	.325"	.058"/1,5mm	56			13-01W-K256-SP	
16"/40cm	.325"	.058"/1,5mm	66			16-01W-K266-SP	
18"/45cm	.325"	.058"/1,5mm	72			18-01W-K272-SP	18-01W-K272-ST

ALPINA

Longitud	Paso	Galga	Eslabones	RK	PT	SP	ST
ALPINA 600, 600i, P650							
18"/45cm	3/8	.058"/1,5mm	68				18-01W-A268-ST
20"/50cm	3/8	.058"/1,5mm	72				20-01W-A272-ST
ALPINA P660, P680, P700, P750, P800, PROF-700, PROF-800							
18"/45cm	3/8	.058"/1,5mm	68		18-81-A268-PT	18-81-A268-SP	18-81-A268-ST
20"/50cm	3/8	.058"/1,5mm	72		20-81-A272-PT	20-81-A272-SP	20-81-A272-ST

BOSCH

Longitud	Paso	Galga	Eslabones	RK	PT	SP	ST
BOSCH 1586.7, 1586.8, AKE30B, AKE30LI, AKE35B, AKE40B, GKE35BC, GKE40BC, PKE25, PKE30B							
10"/25cm	3/8BP	.050"/1,3mm	40	10-10-N140-RK			
12"/30cm	3/8BP	.050"/1,3mm	45	12-10-N145-RK	12-10-N144-PT		
14"/35cm	3/8BP	.050"/1,3mm	52	14-10-N152-RK	14-10-N152-PT		
16"/40cm	3/8BP	.050"/1,3mm	57	16-10-N156-RK	16-10-N157-PT		





CASTEL

Longitud	Paso	Galga	Eslabones	RK	PT	SP	ST
CASTEL CS45, CS50							
13"/33cm	.325"	.058"/1,5mm	56			13-01W-K256-SP	
16"/40cm	.325"	.058"/1,5mm	66			16-01W-K266-SP	
18"/45cm	.325"	.058"/1,5mm	72			18-01W-K272-SP	20-01W-K272-ST
CASTEL CS60							
18"/45cm	3/8	.058"/1,5mm	68				18-01W-A268-ST
20"/50cm	3/8	.058"/1,5mm	72				20-01W-A272-ST

CASTOR

Longitud	Paso	Galga	Eslabones	RK	PT	SP	ST
CASTOR C40, C40E, CP41, CP45							
15"/38cm	.325"	.050"/1,3mm	64			15-01W-K164-SP	
18"/45cm	.325"	.050"/1,3mm	72			18-01W-K172-SP	
13"/33cm	.325"	.058"/1,5mm	56			13-01W-K256-SP	
16"/40cm	.325"	.058"/1,5mm	66			16-01W-K266-SP	
18"/45cm	.325"	.058"/1,5mm	72			18-01W-K272-SP	18-01W-K268-ST
CASTOR CP400, CP450, CP460, CP500, CP510, CP540, CP540i, CP550							
13"/33cm	.325"	.058"/1,5mm	56			13-01W-K256-SP	
16"/40cm	.325"	.058"/1,5mm	66			16-01W-K266-SP	
18"/45cm	.325"	.058"/1,5mm	72			18-01W-K272-SP	18-01W-K268-ST
CASTOR CP600, CP600I, CP650							
18"/45cm	3/8	.058"/1,5mm	68				18-01W-A268-ST
20"/50cm	3/8	.058"/1,5mm	72				20-01W-A272-ST
CASTOR CP-700, CP-750, CP-800							
18"/45cm	3/8	.058"/1,5mm	68		18-81-A268-PT	18-81-A268-SP	18-81-A268-ST
20"/50cm	3/8	.058"/1,5mm	72		20-81-A272-PT	20-81-A272-SP	20-81-A272-ST

DOLMAR

Longitud	Paso	Galga	Eslabones	RK	PT	SP	ST
DOLMAR ES6, ES40, ES-152A, ES162A, ES172A, PS33, PS34, PS45, PS330, PS340, PS390, PS401, PS3300TH, PS3410							
10"/25cm	3/8BP	.050"/1,3mm	40	10-10-N140-RK			
12"/30cm	3/8BP	.050"/1,3mm	44	12-10-N145-RK	12-10-N144-PT		
14"/35cm	3/8BP	.050"/1,3mm	52	14-10-N152-RK	14-10-N152-PT		
16"/40cm	3/8BP	.050"/1,3mm	57	16-10-N156-RK	16-10-N157-PT		





DOLMAR

Longitud	Paso	Galga	Eslabones	RK	PT	SP	ST
DOLMAR PS460, 112, 113, 114, 116, ES-1800							
13"/33cm	.325"	.058"/1,5mm	56			13-01W-K256-SP	
15"/38cm	.325"	.050"/1,3mm	64			15-01W-K164-SP	
15"/38cm	.325"	.058"/1,5mm	64			15-01W-K264-SP	
16"/40cm	.325"	.058"/1,5mm	66		16-01W-K266-PT	16-01W-K266-SP	
18"/45cm	.325"	.058"/1,5mm	72		18-01W-K272-PT	18-01W-K272-SP	18-01W-K272-ST
20"/50cm	.325"	.058"/1,5mm	78			20-01W-K278-SP	20-01W-K278-ST
DOLMAR PS6400, PS7300, PS7900, PS9000, PS9010							
15"/38cm	3/8	.058"/1,5mm	56			15-81-A256-SP	
16"/40cm	3/8	.058"/1,5mm	60		16-81-A260-PT	16-81-A260-SP	
18"/45cm	3/8	.058"/1,5mm	68		18-81-A268-PT	18-81-A268-SP	
20"/50cm	3/8	.058"/1,5mm	72		20-81-A272-PT	20-81-A272-SP	
24"/60cm	3/8	.058"/1,5mm	84				
28"/70cm	3/8	.058"/1,5mm	92				

ECHO

Longitud	Paso	Galga	Eslabones	RK	PT	SP	ST
ECHO CS285EVL, CS290EVL, CS305, CS320EVL, CS328, CS340, CS341, CS345, CS346, CS351							
10"/25cm	1/4"	.050"/1,3mm	60	10-10-E160-RK			
10"/25cm	3/8BP	.050"/1,3mm	40	10-10-N140-RK			
12"/30cm	3/8BP	.050"/1,3mm	45	12-10-N145-RK	12-10-N144-PT		
14"/35cm	3/8BP	.050"/1,3mm	52	14-10-N152-RK	14-10-N152-PT		
16"/40cm	3/8BP	.050"/1,3mm	57	16-10-N156-RK	16-10-N157-PT		
ECHO CS440EVL, CS440EVLH, CS510, CS3700, CS4100, CS4200							
16"/40cm	.325"	.050"/1,3mm	66			16-10W-K166-SP	
18"/45cm	.325"	.050"/1,3mm	72			18-10W-K172-SP	
ECHO CS360EVL, CS3600, CS4200, CS4400, CS4600, CS4610, CS5000, 5100							
13"/33cm	.325"	.058"/1,5mm	56			13-10W-K256-SP	
16"/40cm	.325"	.058"/1,5mm	66		16-10W-K266-PT	16-10W-K266-SP	
18"/45cm	.325"	.058"/1,5mm	72		18-10W-K272-PT	18-10W-K272-SP	
ECHO CS900EVL, CS1001, CS1100VL, CS1200, 1201							
25"/63cm	.404"	.063"/1,6mm	82				
25"/63cm	.404"	.063"/1,6mm	84				25-57-063-SP

EFCO

Longitud	Paso	Galga	Eslabones	RK	PT	SP	ST
EFCO 125, 131, 132, 3600, 4000, MT350, MT3500							
10"/25cm	3/8BP	.050"/1,3mm	40	10-10-N140-RK			
12"/30cm	3/8BP	.050"/1,3mm	45	12-10-N145-RK	12-10-N144-PT		
14"/35cm	3/8BP	.050"/1,3mm	52	14-10-N152-RK	14-10-N152-PT		
16"/40cm	3/8BP	.050"/1,3mm	57	16-10-N156-RK	16-10-N157-PT		





EFCO

Longitud	Paso	Galga	Eslabones	RK	PT	SP	ST
EFCO 142, 146, 147, 151, 152, 156, 162, 165							
13"/33cm	.325"	.058"/1,5mm	56			13-10W-K256-SP	
16"/40cm	.325"	.058"/1,5mm	66		16-10W-K266-PT		16-01W-K266-ST
18"/45cm	.325"	.058"/1,5mm	72		18-10W-K272-PT		18-01W-K272-ST
20"/50cm	.325"	.058"/1,5mm	78			20-01W-K278-SP	
EFCO 170, 171, 180, 181							
16"/40cm	3/8	.058"/1,5mm	60			16-71-A260-SP	
18"/45cm	3/8	.058"/1,5mm	68			18-71-A268-SP	
20"/50cm	3/8	.058"/1,5mm	72			20-71-A272-SP	
EFCO 199							
21"/53cm	.404"	.063"/1,56mm	68				

EINHELL

Longitud	Paso	Galga	Eslabones	RK	PT	SP	ST
EINHELL EKS1650, KSE, KSE1435, KSE1635, KSE1640, PES30, PES34, PES35, PES40, PES1640, PES1540, PROFI							
10"/25cm	3/8BP	.050"/1,3mm	40	10-10-N140-RK			
12"/30cm	3/8BP	.050"/1,3mm	45	12-10-N145-RK	12-10-N144-PT		
14"/35cm	3/8BP	.050"/1,3mm	52	14-10-N152-RK	14-10-N152-PT		
16"/40cm	3/8BP	.050"/1,3mm	57	16-10-N156-RK	16-10-N157-PT		
EINHELL PKS45/1AV, PK550/1AV							
13"/33cm	.325"	.058"/1,5mm	56			13-10W-K256-SP	
16"/40cm	.325"	.058"/1,5mm	66		16-10W-K266-PT		16-01W-K266-ST
18"/45cm	.325"	.058"/1,5mm	72		18-10W-K272-PT		18-01W-K272-ST
20"/50cm	.325"	.058"/1,5mm	78			20-01W-K278-SP	20-01W-K278-ST

HITACHI

Longitud	Paso	Galga	Eslabones	RK	PT	SP	ST
HITACHI C35B, CS280A, CS280B, CS350A, CS350B							
10"/25cm	3/8BP	.050"/1,3mm	40	10-10-N145-RK			
12"/30cm	3/8BP	.050"/1,3mm	45	12-10-N145-RK	12-10-N144-PT		
14"/35cm	3/8BP	.050"/1,3mm	52	14-10-N152-RK	14-10-N152-PT		
16"/40cm	3/8BP	.050"/1,3mm	57	16-10-N156-RK	16-10-N157-PT		





HOMELITE

Longitud	Paso	Galga	Eslabones	RK	PT	SP	ST
HOMELITE 20AV, 23AV, 27, 3300, 3350, 3550, 3800, 3335, 3850, 4500, 4550, CS40, PS33, Ranger, Timberman, UT10901							
10"/25cm	3/8BP	.050"/1,3mm	40	10-10-N140-RK			
12"/30cm	3/8BP	.050"/1,3mm	45	12-10-N145-RK	12-10-N144-PT		
14"/35cm	3/8BP	.050"/1,3mm	52	14-10-N152-RK	14-10-N152-PT		
16"/40cm	3/8BP	.050"/1,3mm	57	16-10-N156-RK	16-10-N157-PT		
HOMELITE 3850B, 415B, 4545, 4550B, HSC4040, VI-123, VI-125, XL-76							
15"/38cm	.325"	.050"/1,3mm	64			15-01W-K164-SP	
18"/45cm	.325"	.050"/1,3mm	72			18-01W-K172-SP	
13"/33cm	.325"	.058"/1,5mm	56			13-01W-K256-SP	
15"/38cm	.325"	.058"/1,5mm	65			15-01W-K264-SP	
16"/40cm	.325"	.058"/1,5mm	67		16-01W-K266-PT		16-01W-K266-ST
18"/45cm	.325"	.058"/1,5mm	72		18-01W-K272-PT		18-01W-K272-ST
20"/50cm	.325"	.058"/1,5mm	78			20-01W-K278-SP	20-01W-K278-ST

HUSQVARNA

Longitud	Paso	Galga	Eslabones	RK	PT	SP	ST
HUSQVARNA 23, 36, 41, 136, 137, 141, 142, 243, E16, E316, E317, E321							
10"/25cm	3/8BP	.050"/1,3mm	40	10-10-N140-RK			
12"/30cm	3/8BP	.050"/1,3mm	45	12-10-N145-RK	12-10-N144-PT		
14"/35cm	3/8BP	.050"/1,3mm	52	14-10-N152-RK	14-10-N152-PT		
16"/40cm	3/8BP	.050"/1,3mm	56	16-10-N156-RK	16-10-N157-PT		
18"/45cm	3/8BP	.050"/1,3mm	62	18-10-N162-RK			
HUSQVARNA 136, 137, 141, 142, 243, 315, 316, 318, 320, 321, 338, 338XPT, 1400							
14"/35cm	3/8BP	.050"/1,3mm	52	14-01-N152-RK	14-01-N152-PT		
16"/40cm	3/8BP	.050"/1,3mm	56	16-01-N156-RK			
HUSQVARNA 350, 351, 353, 355							
15"/38cm	.325"	.050"/1,3mm	64			15-01W-K164-SP	
13"/33cm	.325"	.058"/1,5mm	56			13-01W-K256-SP	
15"/38cm	.325"	.058"/1,5mm	64			15-01W-K264-SP	
16"/40cm	.325"	.058"/1,5mm	66		16-01W-K266-PT		16-01W-K266-ST
18"/45cm	.325"	.058"/1,5mm	72		18-01W-K272-PT		18-01W-K272-ST
20"/50cm	.325"	.058"/1,5mm	78			20-01W-K278-SP	20-01W-K278-ST





HUSQVARNA

Longitud	Paso	Galga	Eslabones	RK	PT	SP	ST
HUSQVARNA 142, 154, 234, 235, 238, 350, 351, 357, 359, 360, 444, 450, 455, 460, EL1400, EL1500, EL1600							
15"/38cm	.325"	.050"/1,3mm	64			15-01W-K164-SP	
13"/33cm	.325"	.058"/1,5mm	56			13-01W-K256-SP	
15"/38cm	.325"	.058"/1,5mm	64			15-01W-K264-SP	
16"/40cm	.325"	.058"/1,5mm	66		16-01W-K266-PT		16-01W-K266-ST
18"/45cm	.325"	.058"/1,5mm	72		18-01W-K272-PT		18-01W-K272-ST
20"/50cm	.325"	.058"/1,5mm	78			20-01W-K278-SP	20-01W-K278-ST
HUSQVARNA 55, 455							
15"/38cm	.325"	.050"/1,3mm	64			15-01W-K164-SP	
13"/33cm	.325"	.058"/1,5mm	56			13-01W-K256-SP	
15"/38cm	.325"	.058"/1,5mm	64			15-01W-K264-SP	
16"/40cm	.325"	.058"/1,5mm	66		16-01W-K266-PT		16-01W-K266-ST
18"/45cm	.325"	.058"/1,5mm	72		18-01W-K272-PT		18-01W-K272-ST
20"/50cm	.325"	.058"/1,5mm	78			20-01W-K278-SP	20-01W-K278-ST
15"/38cm	3/8	.058"/1,5mm	56			15-01W-A256-SP	
16"/40cm	3/8	.058"/1,5mm	60			16-01W-A260-SP	16-01W-A260-ST
18"/45cm	3/8	.058"/1,5mm	68			18-01W-A268-SP	18-01W-A268-ST
20"/50cm	3/8	.058"/1,5mm	72				20-01W-A272-ST
HUSQVARNA 65, 66, 77, 70, 160, 260, 268, 272, 281, 285, 288, 365, 372, 380, 385, 394, 395, 390, 480, 562XP, 570, 575, 575XP, 576XP, 1100, 2101, 3120							
15"/38cm	3/8	.058"/1,5mm	56			15-81-A256-SP	
16"/40cm	3/8	.058"/1,5mm	60		16-81-A260-PT	16-81-A260-SP	16-81-A260-ST
18"/45cm	3/8	.058"/1,5mm	68		18-81-A268-PT	18-81-A268-SP	18-81-A268-ST
20"/50cm	3/8	.058"/1,5mm	72		20-81-A272-PT	20-81-A272-SP	20-81-A272-ST
24"/60cm	3/8	.058"/1,5mm	84				24-81-A284-ST
28"/70cm	3/8	.058"/1,5mm	92				
HUSQVARNA 395, 3120							
15"/38cm	3/8	.058"/1,5mm	56			15-81-A256-SP	
16"/40cm	3/8	.058"/1,5mm	60		16-81-A260-PT	16-81-A260-SP	16-81-A260-ST
18"/45cm	3/8	.058"/1,5mm	68		18-81-A268-PT	18-81-A268-SP	18-81-A268-ST
20"/50cm	3/8	.058"/1,5mm	72		20-81-A272-PT	20-81-A272-SP	20-81-A272-ST
24"/60cm	3/8	.058"/1,5mm	84				24-81-A284-ST
28"/70cm	3/8	.058"/1,5mm	92				
36"/90cm	.404"	.063"/1,6mm	104				
HUSQVARNA 61, 268, 359							
13"/33cm	3/8	.058"/1,3mm	52				
HUSQVARNA 40, 42, 45, 49, 51, 55, 242, 242XP, 246, 254, 340, 340E, 345, 346, 350, 351, 435, 435E, 440E, 445, 445E, 450, 450E							
18"/45cm	.325"	.050"/1,3mm	72			18-01W-K172-SP	
15"/38cm	.325"	.050"/1,3mm	64			15-01W-K164-SP	
16"/40cm	.325"	.058"/1,5mm	66			16-01W-K266-SP	16-1W-K266-ST
18"/45cm	.325"	.058"/1,5mm	72			18-01W-K272-SP	18-1W-K272-ST
20"/50cm	.325"	.058"/1,5mm	78			20-01W-K278-SP	20-1W-K278-ST
HUSQV. 33, 38, 44, 50, 57, 133, 140, 140S, 154, 234, 238, 240, 346XP, 346XP ETECH, 346XPG, 353 ETECH, 353G ETECH, 360, 444							
18"/45cm	.325"	.050"/1,3mm	72			18-01W-K172-SP	
16"/40cm	.325"	.058"/1,5mm	66			16-01W-K266-SP	16-1W-K266-ST
18"/45cm	.325"	.058"/1,5mm	72			18-01W-K272-SP	18-1W-K272-ST
20"/50cm	.325"	.058"/1,5mm	78			20-01W-K278-SP	20-1W-K278-ST





IKRA

Longitud	Paso	Galga	Eslabones	RK	PT	SP	ST
IKRA EKS 1600, EKS1700, EKS1800, KS1200, KS1400, KS1500, KS1600, KS2000							
10"/25cm	3/8BP	.050"/1,3mm	40	10-10-N140-RK			
12"/30cm	3/8BP	.050"/1,3mm	45	12-10-N145-RK	12-10-N144-PT		
14"/35cm	3/8BP	.050"/1,3mm	52	14-10-N152-RK	14-10-N152-PT		
16"/40cm	3/8BP	.050"/1,3mm	56	16-10-N156-RK	16-10-N157-PT		
18"/45cm	3/8BP	.050"/1,3mm	62	18-10-N162-RK			

JONSERED

Longitud	Paso	Galga	Eslabones	RK	PT	SP	ST
JONSERED 2033TH							
10"/25cm	3/8BP	.050"/1,3mm	40	10-10-N140-RK			
12"/30cm	3/8BP	.050"/1,3mm	45	12-10-N145-RK	12-10-N144-PT		
14"/35cm	3/8BP	.050"/1,3mm	52	14-10-N152-RK	14-10-N152-PT		
16"/40cm	3/8BP	.050"/1,3mm	56	16-10-N156-RK	16-10-N157-PT		
JONSERED 2116, 2115, 2135, 2121, 2117, 2137, 2138, 2139							
14"/35cm	3/8BP	.050"/1,3mm	52	14-01-N152-RK	14-10-N152-PT		
16"/40cm	3/8BP	.050"/1,3mm	56	16-01-N156-RK	16-10-N157-PT		
JONSERED 51, 370, 380, 410, 420, 525, 535, 590, 2012, 2014, 2015, 2016, 2036, 2040, 2041, 2045, 2141, 2149, 2150, 2152, 2153, 2156, 2163, 2255							
15"/38cm	.325"	.050"/1,3mm	64			15-01W-K164-SP	
13"/33cm	.325"	.058"/1,5mm	56			13-01W-K256-SP	
15"/38cm	.325"	.058"/1,5mm	64			15-01W-K264-SP	
16"/40cm	.325"	.058"/1,5mm	66		16-01W-K266-PT		16-01W-K266-ST
18"/45cm	.325"	.058"/1,5mm	72		18-01W-K272-PT		18-01W-K272-ST
20"/50cm	.325"	.058"/1,5mm	78			20-01W-K278-SP	20-01W-K278-ST
JONSERED 2063, 2159, 2163							
15"/38cm	.325"	.050"/1,3mm	64			15-01W-K164-SP	
15"/38cm	3/8	.058"/1,5mm	56			15-01W-A256-SP	
16"/40cm	3/8	.058"/1,5mm	60			16-01W-A260-SP	16-01W-A260-ST
18"/45cm	3/8	.058"/1,5mm	68			18-01W-A268-SP	18-01W-A268-ST
13"/33cm	.325"	.058"/1,5mm	56			13-01W-K256-SP	
15"/38cm	.325"	.058"/1,5mm	64			15-01W-K264-SP	
16"/40cm	.325"	.058"/1,5mm	66		16-01W-K266-PT		16-01W-K266-ST
18"/45cm	.325"	.058"/1,5mm	72		18-01W-K272-PT		18-01W-K272-ST
20"/50cm	.325"	.058"/1,5mm	78			20-01W-K278-SP	20-01W-K278-ST
JONSERED 670, 670 Champ, 2077, 2083, 2094, 2095, 2165, 2186, 820/830 920/930							
15"/38cm	3/8	.058"/1,5mm	56			15-81-A256-SP	
16"/40cm	3/8	.058"/1,5mm	60		16-81-A260-PT	16-81-A260-SP	16-81-A260-ST
18"/45cm	3/8	.058"/1,5mm	68		18-81-A268-PT	18-81-A268-SP	18-81-A268-ST
20"/50cm	3/8	.058"/1,5mm	72		20-81-A272-PT	20-81-A272-SP	20-81-A272-ST
24"/60cm	3/8	.058"/1,5mm	84				24-81-A284-ST
28"/70cm	3/8	.058"/1,5mm	92				
36"/90cm	.404"	.063"/1,6mm	104				
JONSERED 60, 62, 66, 70, 75, 77, 80, 81, 90, 110, 111, 601, 621, 751, 801, 820, 830							
16"/40cm	3/8	.058"/1,5mm	60			16-71-A260-SP	
18"/45cm	3/8	.058"/1,5mm	68			18-71-A268-SP	
20"/50cm	3/8	.058"/1,5mm	72			20-71-A272-SP	





Longitud	Paso	Galga	Eslabones	RK	PT	SP	ST
MAKITA 5012, 5014, 5016, BUC250RDE, BUC122RFE, DCS330S, DCS341, DCS350, DCS390, DCS401, DCS3501, DCS4610, UC3000, UC3500, UC3501, UC3520A, UC3530AK, UC4000							
10"/25cm	3/8BP	.050"/1,3mm	40	10-10-N140-RK			
12"/30cm	3/8BP	.050"/1,3mm	45	12-10-N145-RK	12-10-N144-PT		
14"/35cm	3/8BP	.050"/1,3mm	52	14-10-N152-RK	14-10-N152-PT		
16"/40cm	3/8BP	.050"/1,3mm	56	16-10-N156-RK			
16"/40cm	3/8BP	.050"/1,3mm	57		16-10-N157-PT		
MAKITA 45, DCS4301, DCS4300I, DCS5200I, DCS4300I							
15"/38cm	.325"	.050"/1,3mm	64			15-01W-K164-SP	
13"/33cm	.325"	.058"/1,5mm	56			13-01W-K256-SP	
15"/38cm	.325"	.058"/1,5mm	64			15-01W-K264-SP	
16"/40cm	.325"	.058"/1,5mm	66			16-01W-K266-SP	
18"/45cm	.325"	.058"/1,5mm	72		18-01W-K272-PT		18-01W-K272-ST
20"/50cm	.325"	.058"/1,5mm	78			20-01W-K278-SP	20-01W-K278-ST
MAKITA DCS6400, DCS6401, DCS7300, DCS7301, DCS7900, DCS9000, DCS9010, DCS79001							
16"/40cm	3/8	.058"/1,5mm	60		16-81-A260-PT	16-81-A260-SP	16-81-A260-ST
18"/45cm	3/8	.058"/1,5mm	68		18-81-A268-PT	18-81-A268-SP	18-81-A268-ST
20"/50cm	3/8	.058"/1,5mm	72		20-81-A272-PT	20-81-A272-SP	20-81-A272-ST
24"/60cm	3/8	.058"/1,5mm	84				24-81-A284-ST
28"/70cm	3/8	.058"/1,5mm	92				

McCULLOCH

Longitud	Paso	Galga	Eslabones	RK	PT	SP	ST
McCULLOCH 10-49, 10-42, 4600, 4700, 4900, 5000							
15"/38cm	.325"	.050"/1,3mm	64			15-01W-K154-SP	
18"/45cm	.325"	.050"/1,3mm	72			18-01W-K172-SP	
McCULLOCH ProMac 51, ProMac 54, ProMac 55, ProMac 60, ProMac 61, ProMac 70, ProMac72							
16"/40cm	3/8	.058"/1,5mm	60			16-71-A260-SP	
18"/45cm	3/8	.058"/1,5mm	68			18-71-A268-SP	
20"/50cm	3/8	.058"/1,5mm	72			20-71-A272-SP	
McCULLOCH EB428, MS1215, MS1415, MS1425, MS1434, MS1436, MS1630, MS1635AV, MS1636, MS1639NAVCC, MS1640, MS1645, MS1834N, MS1839, MS1845J							
14"/35cm	3/8BP	.050"/1,3mm	52	14-01-N152-RK			
16"/40cm	3/8BP	.050"/1,3mm	56	16-01-N156-RK			
McCULLOCH EB356A, EB358A, MCC1435A, MCC1635A, MCC1840B, MS354A, MXC1840D, MXC1840DK							
14"/35cm	3/8BP	.050"/1,3mm	52	14-10-N152-RK	14-10-N152-PT		
16"/40cm	3/8BP	.050"/1,3mm	56	16-10-N156-RK	16-10-N157-PT		





OLEO-MAC

Longitud	Paso	Galga	Eslabones	RK	PT	SP	ST
OLEO-MAC 931, 932, GS35, GS350							
10"/25cm	3/8BP	.050"/1,3mm	40	10-10-N140-RK			
12"/30cm	3/8BP	.050"/1,3mm	45	12-10-N145-RK	12-10-N144-PT		
14"/35cm	3/8BP	.050"/1,3mm	52	14-10-N152-RK	14-10-N152-PT		
16"/40cm	3/8BP	.050"/1,3mm	56	16-10-N156-RK	16-10-N157-PT		
OLEO-MAC OM-E200, 240							
12"/30cm	3/8BP	.050"/1,3mm	45	12-26-N144-RK	12-26-N144-PT		
14"/35cm	3/8BP	.050"/1,3mm	50	14-26-N150-RK	14-26-N150-PT		
16"/40cm	3/8BP	.050"/1,3mm	56	16-26-N155-RK	16-26-N155-PT		
OLEO-MAC 945, 950, 946, 947, 950SUPER, 956, 962, E300F							
15"/38cm	.325"	.050"/1,3mm	64			15-01W-K164-SP	
13"/33cm	.325"	.058"/1,5mm	56			13-01W-K256-SP	
16"/40cm	.325"	.058"/1,5mm	66		16-01W-K266-PT		16-01W-K266-ST
18"/45cm	.325"	.058"/1,5mm	72		18-01W-K272-PT		18-01W-K272-ST
20"/50cm	.325"	.058"/1,5mm	78			20-01W-K278-SP	20-01W-K278-ST
OLEO-MAC 956, 962							
15"/38cm	.325"	.050"/1,3mm	64			15-01W-K164-SP	
16"/40cm	3/8	.058"/1,5mm	60			16-01W-A260-SP	16-01W-A260-ST
18"/45cm	.325"	.058"/1,5mm	68				18-01W-K268-ST
20"/50cm	.325"	.058"/1,5mm	72				20-01W-K278-ST
13"/33cm	.325"	.058"/1,5mm	56			13-01W-K256-SP	
16"/40cm	.325"	.058"/1,5mm	66		16-01W-K266-PT		16-01W-K266-ST
18"/45cm	.325"	.058"/1,5mm	72		18-01W-K272-PT		18-01W-K272-ST
20"/50cm	.325"	.058"/1,5mm	78			20-01W-K278-SP	20-01W-K278-ST
OLEO-MAC 985, 999, 999F							
21"/53cm	.404"	.063"/1,6mm	68				





PARTNER

Longitud	Paso	Galga	Eslabones	RK	PT	SP	ST
PARTNER 330, 335, 340, 345, 350, 351, 360, 365, 370, 385, 395, P390, P420							
10"/25cm	3/8BP	.050"/1,3mm	40	10-10-N140-RK			
12"/30cm	3/8BP	.050"/1,3mm	45	12-10-N145-RK			
14"/35cm	3/8BP	.050"/1,3mm	52	14-10-N152-RK			
16"/40cm	3/8BP	.050"/1,3mm	56	16-10-N156-RK			
18"/45cm	3/8BP	.050"/1,3mm	62	18-10-N162-RK			
PARTNER 185, 1550							
14"/35cm	3/8BP	.050"/1,3mm	52	14-01-N152-RK			
PARTNER 410, 460, 510, 1200EL, 1400EL, 1450							
15"/38cm	.325"	.050"/1,3mm	64		15-01W-K164-PT		
16"/40cm	.325"	.058"/1,5mm	66		16-01W-K266-PT		16-01W-K266-ST
18"/45cm	.325"	.058"/1,5mm	72		18-01W-K272-PT		18-01W-K272-ST
20"/50cm	.325"	.058"/1,5mm	78				20-01W-K278-ST
PARTNER 660, 710, P7700							
16"/40cm	3/8	.058"/1,5mm	60		16-81-A260-PT		16-81-A260-ST
18"/45cm	3/8	.058"/1,5mm	68		18-81-A268-PT		18-81-A268-ST
20"/50cm	3/8	.058"/1,5mm	72		20-81-A272-PT		20-81-A272-ST
24"/60cm	3/8	.058"/1,5mm	84				24-81-A284-ST
28"/70cm	3/8	.058"/1,5mm	92				

POULAN / POULAN PRO

Longitud	Paso	Galga	Eslabones	RK	PT	SP	ST
POULAN / POULAN PRO 25A, 1420, 1630, 1800, 2000, 2300AV, 2300CVA, ES350, Micro25, P600, P3314, P3314WS, P3416, P4018WT, PLN3516F, S25CVA, S25D, S25DA							
10"/25cm	3/8BP	.050"/1,3mm	40	10-10-N140-RK			
12"/30cm	3/8BP	.050"/1,3mm	45	12-10-N145-RK	12-10-N144-PT		
14"/35cm	3/8BP	.050"/1,3mm	52	14-10-N152-RK	14-10-N152-PT		
16"/40cm	3/8BP	.050"/1,3mm	56	16-10-N156-RK	16-10-N157-PT		
POULAN / POULAN PRO 415, 425, 445, 475, 505							
15"/38cm	3/8	.058"/1,5mm	56			15-81-A256-SP	
16"/40cm	3/8	.058"/1,5mm	60		16-81-A260-PT	16-81-A260-SP	16-81-A260-ST
18"/45cm	3/8	.058"/1,5mm	68		18-81-A268-PT	18-81-A268-SP	18-81-A268-ST
20"/50cm	3/8	.058"/1,5mm	72		20-81-A272-PT	20-81-A272-SP	20-81-A272-ST
24"/60cm	3/8	.058"/1,5mm	84				24-81-A284-ST
28"/70cm	3/8	.058"/1,5mm	92				





RYOBI

Longitud	Paso	Galga	Eslabones	RK	PT	SP	ST
RYOBI PCN3335 APRO2							
10"/25cm	3/8BP	.050"/1,3mm	40	10-10-N140-RK			
12"/30cm	3/8BP	.050"/1,3mm	45	12-10-N145-RK	12-10-N144-PT		
14"/35cm	3/8BP	.050"/1,3mm	52	14-10-N152-RK	14-10-N152-PT		
16"/40cm	3/8BP	.050"/1,3mm	56	16-10-N156-RK	16-10-N157-PT		
RYOBI PCN4040							
16"/40cm	3/8BP	.050"/1,3mm	66			16-10W-K166-SP	
18"/45cm	3/8BP	.050"/1,3mm	72			18-10W-K172-SP	
RYOBI CSE5145, CSE5650							
18"/45cm	.325"	.058"/1,5mm	72		18-10W-K272-PT	18-10W-K272-SP	

SHINDAIWA / SDK / ISEKI

Longitud	Paso	Galga	Eslabones	RK	PT	SP	ST
SHINDAIWA / SDK / ISEKI 120, 140, 150E, 160, A090B, A100C, A102, A103, A104P, A105B, A107, A110, A110P, A113, A113L, A113P, A117P, A150B, A180							
10"/25cm	3/8BP	.050"/1,3mm	40	10-10-N140-RK			
12"/30cm	3/8BP	.050"/1,3mm	45	12-10-N145-RK	12-10-N144-PT		
14"/35cm	3/8BP	.050"/1,3mm	52	14-10-N152-RK	14-10-N152-PT		
16"/40cm	3/8BP	.050"/1,3mm	56	16-10-N156-RK	16-10-N157-PT		
SHINDAIWA / SDK / ISEKI 416, 420, 446S, 450, 451, 488, 490, 500, 510, 560, 580, A180B							
16"/40cm	3/8BP	.050"/1,3mm	66			16-10W-K166-SP	
18"/45cm	3/8BP	.050"/1,3mm	72			18-10W-K172-SP	
SHINDAIWA / SDK / ISEKI YB63/8LP, YB377, YB495							
13"/33cm	.325"	.058"/1,5mm	56			13-10W-K256-SP	
16"/40cm	.325"	.058"/1,5mm	66		16-10W-K266-PT	16-10W-K266-SP	
18"/45cm	.325"	.058"/1,5mm	72		18-10W-K272-PT	18-10W-K272-SP	
SHINDAIWA / SDK / ISEKI 550, 575, 577, 680, 695, 757, 757C, YB103/8LP							
16"/40cm	3/8	.058"/1,5mm	60		16-81-A260-PT	16-81-A260-SP	16-81-A260-ST
18"/45cm	3/8	.058"/1,5mm	68				18-81-A268-ST
20"/50cm	3/8	.058"/1,5mm	72				20-81-A272-ST





SOLO

Longitud	Paso	Galga	Eslabones	RK	PT	SP	ST
SOLO 613							
10"/25cm	3/8BP	.050"/1,3mm	40	10-10-N140-RK			
12"/30cm	3/8BP	.050"/1,3mm	45	12-10-N145-RK	12-10-N144-PT		
14"/35cm	3/8BP	.050"/1,3mm	52	14-10-N152-RK	14-10-N152-PT		
16"/40cm	3/8BP	.050"/1,3mm	56	16-10-N156-RK	16-10-N157-PT		
SOLO 614, 630, 633, 635, 636, 637, 640, 642							
14"/35cm	3/8BP	.050"/1,3mm	52	14-01-N152-RK	14-01-N152-PT		
16"/40cm	3/8BP	.050"/1,3mm	56	16-01-N156-RK			
SOLO 639, 641, 644, 650, 645, 647, 651, 654							
15"/38cm	.325"	.050"/1,3mm	64			15-01W-K164-SP	
13"/33cm	.325"	.058"/1,5mm	57			13-01W-K256-SP	
16"/40cm	.325"	.058"/1,5mm	67		16-01W-K266-PT		16-01W-K266-ST
18"/45cm	.325"	.058"/1,5mm	72		18-01W-K272-PT		18-01W-K272-ST
SOLO 690, 694							
15"/38cm	3/8	.058"/1,5mm	56			15-81-A256-SP	
16"/40cm	3/8	.058"/1,5mm	60		16-81-A260-PT	16-81-A260-SP	16-81-A260-ST
18"/45cm	3/8	.058"/1,5mm	68		18-81-A268-PT	18-81-A268-SP	18-81-A268-ST
20"/50cm	3/8	.058"/1,5mm	72		20-81-A272-PT	20-81-A272-SP	20-81-A272-ST
24"/60cm	3/8	.058"/1,5mm	84				24-81-A284-ST
28"/70cm	3/8	.058"/1,5mm	92				

STIHL

Longitud	Paso	Galga	Eslabones	RK	PT	SP	ST
STIHL 009, 010, 011, 018, 019, 019T, 020, 020T, 021, 023, 025, E10, E14, E160, E180, MSE200, MS13/8LP, MS180, MS200T, MS241							
12"/30cm	3/8BP	.050"/1,3mm	44	12-26-N144-RK	12-26-N144-PT		
14"/35cm	3/8BP	.050"/1,3mm	50	14-26-N150-RK	14-26-N150-PT		
16"/40cm	3/8BP	.050"/1,3mm	55	16-26-N155-RK	16-26-N155-PT		
STIHL 021, 025, MS230, MS231, MS250, MS251							
16"/40cm	.325"	.063"/1,6mm	62			16-26-K362-SP	
18"/45cm	.325"	.063"/1,6mm	68			18-26-K368-SP	
STIHL MS36E, MS200, MS280, MS290, MS360, MS361, MS390							
16"/40cm	.325"	.063"/1,6mm	67		16-42-K367-PT		





STIHL

Longitud	Paso	Galga	Eslabones	RK	PT	SP	ST
STIHL 044, 045, 046, 048, 056, 064, 066, E15, E20, E220, MS290, MS310, MS311, MS390, MS200, MS220, MS340, MS341, MS360, MS362, MS440, MS441, MS460							
16"/40cm	3/8	.063"/1,6mm	60			16-42-A360-SP	16-42-A360-ST
18"/45cm	3/8	.063"/1,6mm	66		18-42-A366-PT	18-42-A366-SP	18-42-A366-ST
20"/50cm	3/8	.063"/1,6mm	72		20-42-A372-PT	20-42-A372-SP	20-42-A372-ST
22"/55cm	3/8	.063"/1,6mm	76				22-42-A376-ST
24"/60cm	3/8	.063"/1,6mm	84				24-42-A384-ST
STIHL 038, 038 Super Magnum, 041, 042, 044, 044 Magnum, 045, 046, 046 Magnum, 056, 056 Super, 064, 066, 066 Magnum, MS440, MS440 Magnum, MS441, MS441C, MS460, MS460 Magnum, MS650, MS660, MS660 Magnum							
16"/40cm	3/8	.063"/1,6mm	60			16-42-A360-SP	
18"/45cm	3/8	.063"/1,6mm	66			18-42-A366-SP	
16"/40cm	3/8	.063"/1,6mm	60				16-42-A360-ST
18"/45cm	3/8	.063"/1,6mm	66				18-42-A366-ST
20"/50cm	3/8	.063"/1,6mm	72			20-42-A372-SP	20-42-A372-ST
22"/55cm	3/8	.063"/1,6mm	76				22-42-A376-ST
24"/60cm	3/8	.063"/1,6mm	84				24-42-A384-ST

TAS TANAKA

Longitud	Paso	Galga	Eslabones	RK	PT	SP	ST
TAS TANAKA 290, 300, ECS320, ECS330, ECS360, ECS3301, ECS3351, ECS3500							
10"/25cm	1/4"	.050"/1,3mm	60	10-10-E160-RK			
10"/25cm	3/8BP	.050"/1,3mm	40	10-10-N140-RK			
12"/30cm	3/8BP	.050"/1,3mm	45	12-10-N145-RK	12-10-N144-PT		
14"/35cm	3/8BP	.050"/1,3mm	52	14-10-N152-RK	14-10-N152-PT		
16"/40cm	3/8BP	.050"/1,3mm	57	16-10-N156-RK	16-10-N157-PT		
TAS TANAKA ECS4000, ECV4501							
13"/33cm	.325"	.058"/1,5mm	56			13-10W-K256-SP	
16"/40cm	.325"	.058"/1,5mm	66		16-10W-K266-PT	16-10W-K266-SP	
18"/45cm	.325"	.058"/1,5mm	72		18-10W-K272-PT	18-10W-K272-SP	





TOPSO

Longitud	Paso	Galga	Eslabones	RK	PT	SP	ST
TOPSO E700AV, E710AVB							
18"/45cm	3/8	.058"/1,5mm	68			18-71-A268-SP	
20"/50cm	3/8	.058"/1,5mm	72			20-71-A272-SP	

VAP

Longitud	Paso	Galga	Eslabones	RK	PT	SP	ST
VAP 14F, 68F, 542							
15"/38cm	.325"	.050"/1,3mm	64			15-01W-K164-SP	
13"/33cm	.325"	.058"/1,5mm	56			13-01W-K256-SP	
16"/40cm	.325"	.058"/1,5mm	66		16-01W-K266-PT		16-01W-K266-ST
18"/45cm	.325"	.058"/1,5mm	72		18-01W-K266-PT		18-01W-K272-ST
20"/50cm	.325"	.058"/1,5mm	78			20-01W-K278-SP	20-01W-K278-ST
VAP 49, 50E, 55, 65F, 69E, 70, 72F, 549, 553, 553S, 555, 570							
16"/40cm	3/8	.058"/1,5mm	60			16-71-A260-SP	
18"/45cm	3/8	.058"/1,5mm	68			18-71-A268-SP	
20"/50cm	3/8	.058"/1,5mm	72			20-71-A272-SP	

ZENOAH

Longitud	Paso	Galga	Eslabones	RK	PT	SP	ST
ZENOAH G300T, G310TS, G320AVS, G3800AVS,-14, G3800AVS-16							
10"/25cm	1/4"	.058"/1,3mm	60	10-10-E160-RK			
10"/25cm	3/8BP	.050"/1,3mm	40	10-10-N140-RK			
12"/30cm	3/8BP	.050"/1,3mm	45	12-10-N145-RK	12-10-N144-PT		
14"/35cm	3/8BP	.050"/1,3mm	52	14-10-N152-RK	14-10-N152-PT		
16"/40cm	3/8BP	.050"/1,3mm	56	16-10-N156-RK	16-10-N157-PT		
ZENOAH G380AVS							
13"/33cm	.325"	.058"/1,5mm	56			13-10W-K256-SP	
16"/40cm	.325"	.058"/1,5mm	66		16-10W-K266-PT	16-10W-K266-SP	
ZENOAH G410AVS, G415AVS, G455AVS, G500AVS							
13"/33cm	.325"	.058"/1,5mm	56			13-01W-K256-SP	
15"/38cm	.325"	.050"/1,3mm	64			15-01W-K164-SP	
15"/38cm	.325"	.058"/1,5mm	64			15-01W-K264-SP	
16"/40cm	.325"	.058"/1,5mm	66		16-01W-K266-PT		16-01W-K266-ST
18"/45cm	.325"	.058"/1,5mm	72		18-01W-K272-PT		18-01W-K272-ST
20"/50cm	.325"	.058"/1,5mm	78			20-01W-K278-SP	20-01W-K278-ST



ANCLAJE 01

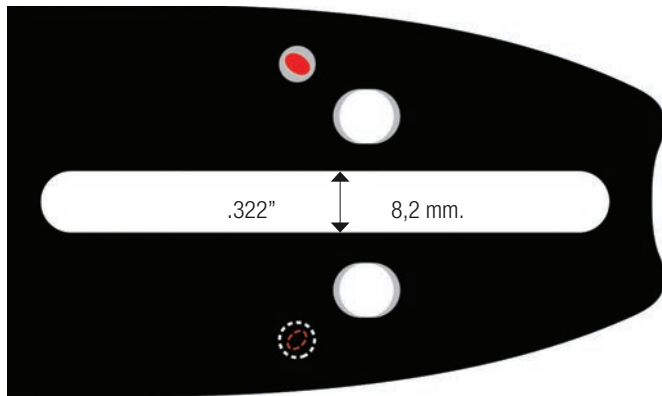

ANCLAJE 01W

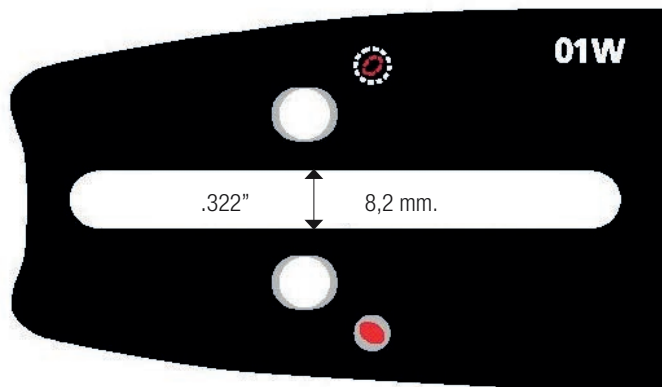

ANCLAJE 01 Y 01W

Alpina: P460, P500, P510, P522, PRO5400, P680, P41, P45

Blitz: B46, B51

Castel: CS45, CS50, CS60

Castor: C40, C40E, CP41, CP45, CP400, CP460, CP500, CP510, CP540, CP540i, CP550, CP600, CP600i, CP650

Cub Cadet: CC4051, CS5018, CS5220, CC4256, CS5720, CC1936, CC2740

Dolmar: PS460, 112, 114, 116, ES1800, 109, 110, 11, 115, PS500, PS5105, PS400, PS5100, PS6000

Efco: 142, 146, 147, 151, 152, 156, 162, 165

Husqvarna: 36, 41, 136, 137, 141, 142, 243, 315, 316, 318, 321, 338XPT, 1400, 350, 351, 353, 355, 142, 154, 235, 238, 357, 359, 360, 440, 450, 455, 460, EL1400, EL1500, EL1600, 55, 455, 40, 42, 45, 49, 51, 55, 242, 242XP, 246, 254, 340, 340E, 345, 346, 435, 435E, 440E, 445, 445E, 450, 450E, 33, 38, 44, 50, 57, 133, 140, 140S, 154, 234, 240, 346XP, 360, 444, 135, 140, 439, 455, 460, 357XP, 359, 336, 339XP, 135

John Deere: CS46, CS52, CS56, CS62

Jonsered: 2216, 2115, 2135, 2121, 2117, 2139, 51, 370, 380, 410, 420, 525, 535, 590, 2012, 2014, 2015, 2016, 2036, 2040, 2041, 2045, 2141, 2149, 2150, 2152, 2153, 2156, 2163, 2255, 2063, 2159, 2163, 2234, 2238, 2240, 2245, 2250, 2255, 2153, 2152, 2156, 2159

Makita: 45, DCS4301, DCS4300i, DCS43001

McCulloch: EB48, MS1215, MS1415, MS1425, MA1434, MS1436, MS1630, MS1635AV, MS1636, MS1639NAVCC, MS1640, MS1645, MS1834N, MS1839, CS340, CS400, CS450, CS500, CS450

Oleo-Mac: 945, 950, 946, 947, 950 Super, 956, 962, E300F, GS520

Partner: 410, 460, 510, 1200EL, 1400EL, 1450

Pioneer: 1072, 1073, 1074, P28, P28S, P21, P26

Poulan: 325

Solo: 614, 630, 633, 635, 636, 637, 638, 640, 642, 639, 641, 644, 650, 645, 647, 651, 654, 656, 633, 635, 637, 640, 643





BARRAS CON ANCLAJE 01 Y 01W

Paso	Galga	Eslabones	Longitud	Referencia	PVP sin IVA	PVP con IVA
Barra laminada RK (consumer)						
3/8" BP	.050"/1,3 mm	52	14"/35 cm	14-01-N152-RK	12,60 €	15,25 €
3/8" BP	.050"/1,3 mm	56	16"/40 cm	16-01-N156-RK	13,33 €	16,13 €
Barra laminada PT (semiprofesional)						
3/8" BP	.050"/1,3 mm	52	14"/35 cm	14-01-N152-PT	13,78 €	16,67 €
3/8" BP	.050"/1,3 mm	56	16"/40 cm	16-01-N156-PT	16,43 €	19,88 €
.325"	.058"/1,5 mm	66	16"/40 cm	16-01W-K266-PT	16,43 €	19,88 €
.325"	.058"/1,5 mm	72	18"/45 cm	18-01W-K272-PT	17,66 €	21,37 €
Barras laminadas SP (profesional)						
.325"	.050"/1,3 mm	64	15"/38 cm	15-01W-K164-SP	28,45 €	34,42 €
.325"	.050"/1,3 mm	72	18"/45 cm	18-01W-K172-SP	32,63 €	39,48 €
.325"	.058"/1,5 mm	56	13"/56 cm	13-01W-K256-SP	28,45 €	34,42 €
.325"	.058"/1,5 mm	66	16"/40 cm	16-01W-K266-SP	30,22 €	36,57 €
.325"	.058"/1,5 mm	72	18"/45 cm	18-01W-K272-SP	30,98 €	37,48 €
.325"	.058"/1,5 mm	78	20"/50 cm	20-01W-K278-SP	32,63 €	39,48 €
3/8"	.058"/1,5 mm	60	16"/40 cm	16-01W-A260-SP	30,22 €	36,57 €
Barras sólidas con puntera ST (profesional)						
3/8"	.058"/1,5 mm	68	18"/45 cm	18-01W-A268-ST	61,18 €	74,03 €
3/8"	.058"/1,5 mm	72	20"/50 cm	20-01W-A272-ST	62,65 €	75,81 €

KITS BARRA Y CADENA CON ANCLAJE 01 Y 01W



Barra	Paso	Galga	Eslabones	Referencia	PVP sin IVA	PVP con IVA
15-01W-K264-SP	.325"	.058"	64	558733	43,19 €	52,26 €



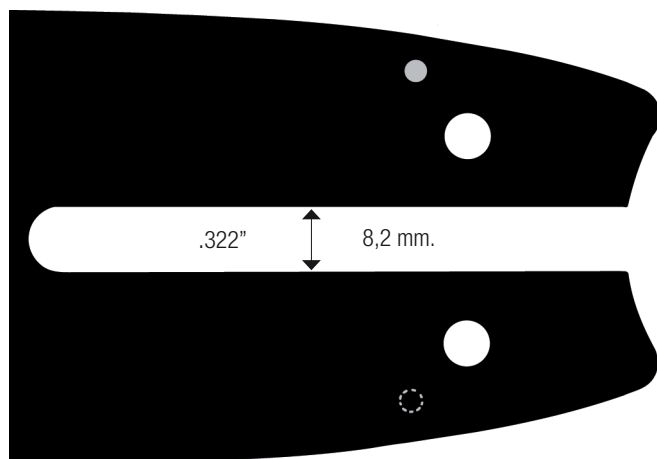

ANCLAJE 26

Alpina: Electra 160, Eletra 170, 270, 280, Energy 1,6, Energy 1,8, Sinergy 35, Sinergy 40

McCulloch (antiguo anclaje 29): 2138, 3214, 3216, 3514, 3515, 3518, 3816, 3818.

Eager Beaver: 2010, 2014, 2016, 2318, EB2.3, EB6a; MacCat: 16, 18; McSeries: 110, 115, 120, 130, 140, 155, 160S, 165, 175, 310, 320, 330, 340, 355, 365, 375, 430, 435, 440, 445, 510, 515, MCC1514; MiniMac: todos los modelos, PM400; Power Max Series: 6, 145-14, 225-16; ProMac Series: 3200, 3205, 3205-14, 3210, 3212, 3214, 3216, 3219, 3505, 3800, 3805, 3818, 3850; Silver Eagle Series: 2010, 2012, 20125, 3216, 3218, 2316, SP50, Super 16; Titan Series: 35, 36, 37, 38, 39, 40; Wildcat

Oleo-Mac: E3200, 240, 2412, 244, 935, OLE140F, OLE300

Stihl: 009, 010, 011, 018, 019, 019T, 020, 020T, 021, 023, 025, E10, E14, E160, E180, MSE200, MS13/8LP, MSE140C-BQ, MSE140C-BQ, MSE160C-BQ, MSE180C-BQ, MSE200C-BQ, MSE220C-Q, MS170, MS180, MS200T, MS241, MS230, MS231, MS250, MS251, MS170D,

MS171, MS181C-BE, MS192C-E, MS211, MS211C-BE, MS231, MS231C-BE, MS251, MS251C-BE, MS201, MS192T, MS192TC-E, MS201T

BARRAS CON ANCLAJE 26

Paso	Galga	Eslabones	Longitud	Referencia	PVP sin IVA	PVP con IVA
Barra laminada RK (consumer)						
3/8 BP	.050"/1,3 mm	44	12"/30 cm	12-26-N144-RK	12,00 €	14,52 €
3/8 BP	.050"/1,3 mm	50	14"/35 cm	14-26-N150-RK	12,60 €	15,25 €
3/8 BP	.050"/1,3 mm	55	16"/40 cm	16-26-N155-RK	13,35 €	16,15 €
Barra laminada PT (semiprofesional)						
3/8 BP	.050"/1,3 mm	44	12"/30 cm	12-26-N144-PT	13,78 €	16,57 €
3/8 BP	.050"/1,3 mm	50	14"/35 cm	14-26-N150-PT	14,27 €	17,27 €
3/8 BP	.050"/1,3 mm	55	16"/40 cm	16-26-N155-PT	16,43 €	19,88 €
Barras laminadas SP (profesional)						
.325"	.063"/1,6 mm	62	16"/40 cm	16-26-K362-SP	30,22 €	36,57 €
.325"	.063"/1,6 mm	68	18"/45 cm	18-26-K368-SP	30,98 €	37,48 €

KITS BARRA Y CADENA CON ANCLAJE 26

Barra	Paso	Galga	Eslabones	Referencia	PVP sin IVA	PVP con IVA
14-26-N150-PT	3/8" BP	.050"	50	549776	29,63 €	35,85 €
16-26-N155-PT	3/8" BP	.050"	55	549778	31,68 €	38,33 €

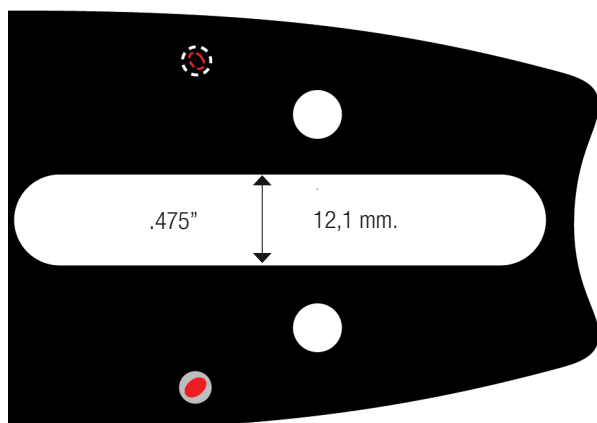
**ANCLAJE 42**

AEG: KES36

Stihl: MS36E, MS200, MS280, MS290, MS360, MS361, MS390, 044, 045, 048, 056, 064, 066, E15, E20, E220, MS290, MS310, MS311, MS390, MS200, MS220, MS340, MS341, MS360, MS362, MS440, MS441, MS460, 038, 038 Super Magnum, 041, 042, 044, 044 Magnum, 045, 046, 046 Magnum, 056, 056 Super, 064, 066, 066 Magnum, MS440 Magnum, MS441C, MS460 Magnum, MS650, MS660, MS660 Magnum, MS271, MS291, MS291C-BE, MS311, MS391, MS241C-M, MS261, MS261C-BE, MS261C-Q, MS362, MS441, MS441C-M, MS461,

MS650, MS660, MS880

BARRAS CON ANCLAJE 42

Paso	Galga	Eslabones	Longitud	Referencia	PVP sin IVA	PVP con IVA
Barra laminada PT (semiprofesional)						
.325"	.063"/1,6 mm	67	16"/40 cm	16-42-K367-PT	16,43 €	19,88 €
3/8"	.063"/1,6 mm	66	18"/45 cm	18-42-A366-PT	17,66 €	21,37 €
3/8"	.063"/1,6 mm	72	20"/50 cm	20-42-A372-PT	18,28 €	22,12 €
Barra laminada SP (profesional)						
3/8"	.063"/1,6 mm	60	16"/40 cm	16-42-A360-SP	30,22 €	36,57 €
3/8"	.063"/1,6 mm	66	18"/45 cm	18-42-A366-SP	30,98 €	37,48 €
3/8"	.063"/1,6 mm	72	20"/50 cm	20-42-A372-SP	32,63 €	39,48 €
Barras laminadas ST (profesional)						
3/8"	.063"/1,6 mm	66	18"/45 cm	18-42-A366-ST	61,18 €	74,03 €
3/8"	.063"/1,6 mm	72	20"/50 cm	20-42-A372-ST	62,65 €	75,81 €
3/8"	.063"/1,6 mm	84	24"/60 cm	24-42-A384-ST	66,81 €	80,84 €

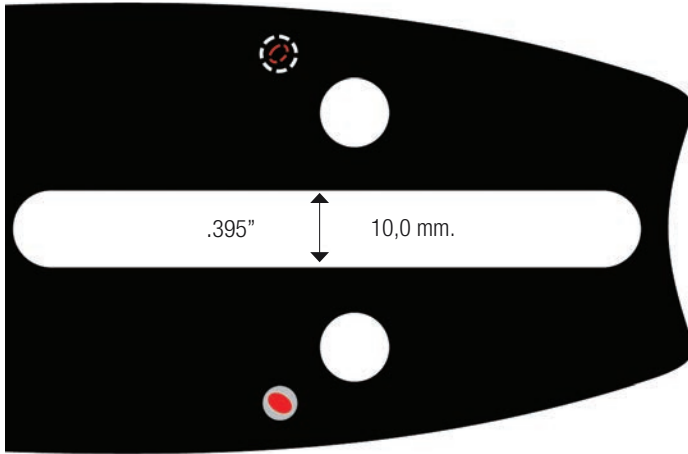

**ANCLAJE 71**

Efco: 170, 171, 180, 181

Jonsered: 60, 61, 62, 66, 70, 75, 77, 80, 81, 90, 110, 111, 601, 621, 751, 801, 820, 830, 2350, 910, 920, 930, 939, 941, 1020

Oleo-Mac: 250, 251, 260, 261, 264, 272, 280, 284, 355, 460A Super, 461, 480A Super, 481, 970, 980, Super 482

BARRAS CON ANCLAJE 71

Paso	Galga	Eslabones	Longitud	Referencia	PVP sin IVA	PVP con IVA
Barra laminada SP (profesional)						
3/8"	.058"/1,5 mm	60	16"/40 cm	16-71-A260-SP	30,22 €	36,57 €
3/8"	.058"/1,5 mm	68	18"/45 cm	18-71-A268-SP	30,98 €	37,48 €
3/8"	.058"/1,5 mm	72	20"/50 cm	20-71-A272-SP	32,63 €	39,48 €

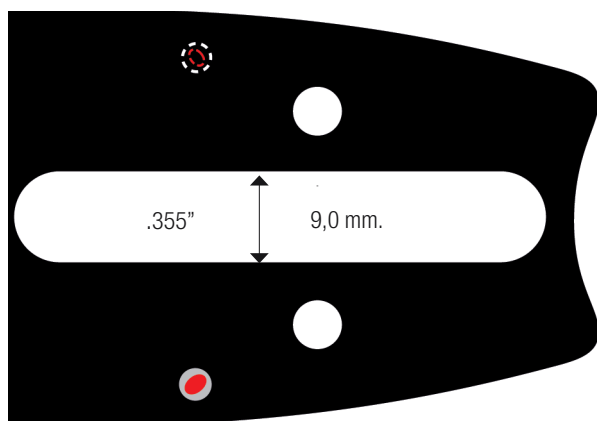

**ANCLAJE 81**

Castor: CP700, CP750, CP800

Dolmar: PS6400, PS7300, PS7900, PS9000, PS9010

Husqvarna: 65, 66, 77, 70, 160, 260, 268, 272, 281, 285, 288, 365, 372, 380, 385, 394, 395, 390, 480, 562XP, 570, 575, 575XP, 576XP, 1100, 2101, 3120

Jonsered: 630, 630 SUPER, 2065, 2071, 670, 670 Champ, 2077, 2083, 2094, 2095, 2165, 2186, 2166, 2171, 2172, 2188

Makita: DCS5400, DCS6401, FCS5421, DCS7300, DCS7301, DCS7900, DCS7921, DCS9000, DCS9010, DCS9001

Partner: 550, 650, 1655, 2055, 7000, P55, P65, P70, P85, P100, R11, R12, R14, R16, R17, R18, R19, R20, R21, R22, R23, R30, R35, R40, R416, R420, R421, R435, R440, S50, 265

Poulan: 415, 425, 445, 475, 505

Shindaiwa / Iseki: 550, 575, 577, 680, 695, 757, 757C, YB103/8LP

Solo: 690, 694, 603, 662, 665, 667, 680, 681

Zenoah: GZ7000

BARRAS CON ANCLAJE 81

Paso	Galga	Eslabones	Longitud	Referencia	PVP sin IVA	PVP con IVA
Barra laminada PT (semiprofesional)						
3/8"	.058"/1,5 mm	60	16"/40 cm	16-81-A260-PT	16,43 €	19,88 €
3/8"	.058"/1,5 mm	68	18"/45 cm	18-81-A268-PT	17,66 €	21,37 €
3/8"	.058"/1,5 mm	72	20"/50 cm	20-81-A272-PT	18,10 €	21,90 €
Barras laminadas SP (profesional)						
3/8"	.058"/1,5 mm	56	15"/38 cm	15-81-A256-SP	29,19 €	35,32 €
3/8"	.058"/1,5 mm	60	16"/40 cm	16-81-A260-SP	30,13 €	36,46 €
3/8"	.058"/1,5 mm	68	18"/45 cm	18-81-A268-SP	30,98 €	37,48 €
3/8"	.058"/1,5 mm	72	20"/50 cm	20-81-A272-SP	32,63 €	39,48 €
Barras sólidas con puntera ST (profesional)						
3/8"	.058"/1,5 mm	60	16"/40 cm	16-81-A260-ST	59,50 €	71,99 €
3/8"	.058"/1,5 mm	72	20"/50 cm	20-81-A272-ST	62,65 €	75,81 €
3/8"	.058"/1,5 mm	84	24"/60 cm	24-81-A284-ST	66,81 €	80,84 €



ANCLAJE 10

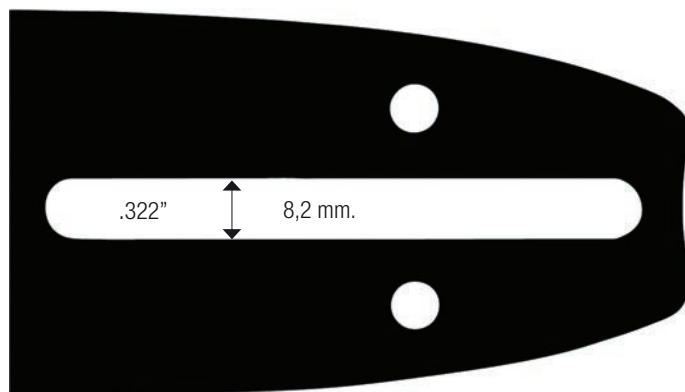

ANCLAJE 10W

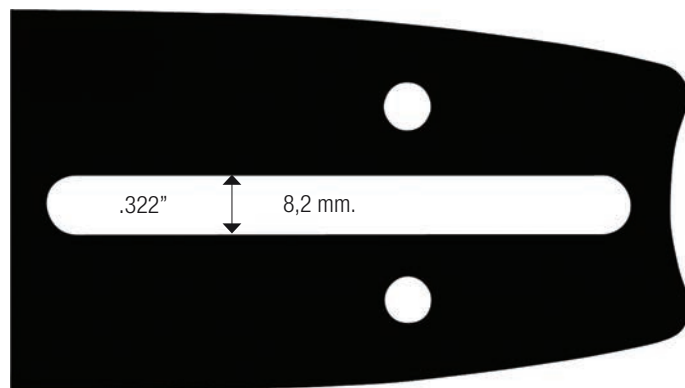

ANCLAJE 10 Y 10W

AEG: KES35, KS30, KS35, KS40

Al-Ko: 25A, 1400E, 1500E, 2000, 2300, E125, E1200, KE4000, KE3500 Vario, KS, KSB

Alpina: 352, 382, A-10E, A-14E, Electric, E120, E130, E150, ES182, ES202, KS1400B, KS1500B, P460, P500, P510, P522, PRO5400, PRO6000, PROF41, PROF45, 600, 600i, P650

Bosch: 1586.7, 1586.8, AKE308, AKE30LI, AKE35B, AKE40B, GKE35BC, GKE40BC, PKE25, PKE30B

Cub Cadet: CS33/8LP46, CS3916

Dolmar: ES6, ES40, ES152A, ES162A, ES172A, PS33, PS34, PS45, PS330, PS340, PS390, PS401, PS3300TH, PS3410, PS222, PS311TH/25, PS311TH30, PS32C/35, PS32CTL/35, PS3410/25, PS3410TH, PS35C/35

Echo: CS285EVL, CS290EVL, CS305, CS320EVL, CS328, CS340, CS341, CS345, CS346, CS351, CS280T, CS280TES, CS280TESC, CS281, CS320, CS360, CS310, CS360T, CS300T, CS352ES, PPF 235ES-10", PPF 300ES-12", PPF 265ES-12", PAS265ES-10", CS2000-14", CS2100-16", CS440EVL, CS440EVLH, CS510, CS3700, CS4200, CS360EVL, CS3600, CS4200, CS4400, CS4600, CS4610, CS5000, 5100, CS420ES, CS450, CS500ES, CS620

Efco: 125, 131, 132, 3600, 3700, 3750, 4000, MT4100, MT350, MT3500

Einhell: EKS1650, KSE, KSE1435, KSE1635, KSE1640, PES30, PES34, PES35, PES40, PES1640, PES1540, PROFI, PK55/N, PKS45/1AV

Folux: F46, F51

Hitachi: C35B, CS80A, CS80B, CS350A, CS350B, CS40EA, CS51, CS25, CS30, CS33, CS38, CS40, CS45, CS35Y, CS36DC

Homelite: todos los modelos

Husqvarna: 23, 36, 41, 136, 137, 141, 142, 243, E16, E316, E317, E321, 236

Ikra: EKS1600, EKS1700, KS1200, KS1400, KS1500, KS1600, KS200

Jobu: SL-3, SL31, SL35

John Deere: 25EV, 28, 28V, 30, 30V, 40V, 200CS, 230CS, CC36LE, CS40, CS40LE, CS40V

Jonsered: 2033TH, CS1125T, 2014, 2016, 2036, 2040, 2041, 2045, 2137, 2138



Makita: 5012, 5014, 5016, BUC250RDE, BUC122RFE, DC330S, DCS341, DCS350, DCS390, DCS401, DCS3501, DCS4610, UC3000, UC3500, UC3520A, UC3530AK, UC4000

McCulloch: EB356A, EB358A; Series MCC: MCC635, MCC840, MS354; Serie MXC: MXC184D

Oleo-Mac: 931, 932, GS35, GS350, GS260, 932C, GS350C, GS370, GS370P, GS410, GS410CX, GS440, PPX270, 240D

Opem: 130Z, 140Z, 142Z

Partner: 330, 335, 345, 350, 351, 360, 365, 370, 385, 395, P390, P420

Poulan: 25A, 1420, 1630, 1800, 2000, 2300AV, 2300CVA, ES350, Micro 25, P600, P3314, P3314WS, P3416, P4018WT, PLN3516F, S25CVA, S25D, S25DA

Ryobi: PCN3335, APR02, PCN4040

Shindaiwa/Iseki: 120, 140, 150E, 160, A090B, A100C, A102, A103, A104P, A105B, A107, A110, A110P, A113, A113L, A113P, A117P, A1508, A180, 416, 420, 446, 450, 451, 488, 490, 500, 510, 560, 580, A180B, YB63/8LP, YB377, YB495, 90, 100, 110, 120, 140, 150 electric, 160 electric, 104P, 180, 300, 345, 350, 352, 357, 360

Shingu: SP3200T, SP3200, SP3400

Solo: 613

Tas Tanaka: 290, 300, ECS320, ECS330, ECS360, ECS3301, ECS3351, ECS3500

Zenoah: todos los modelos salvo GZ7000 (anclaje 81)

BARRAS CON ANCLAJE 10 Y 10 W

Paso	Galga	Eslabones	Longitud	Referencia	PVP sin IVA	PVP con IVA
Barra laminada RK (consumer)						
3/8 BP	.050"/1,3 mm	40	10"/25 cm	10-10-N140-RK	10,53 €	12,74 €
3/8 BP	.050"/1,3 mm	45	12"/30 cm	12-10-N145-RK	11,92 €	14,42 €
3/8 BP	.050"/1,3 mm	52	14"/35 cm	14-10-N152-RK	12,58 €	15,22 €
3/8 BP	.050"/1,3 mm	56	16"/40 cm	16-10-N156-RK	13,33 €	16,13 €
3/8 BP	.050"/1,3 mm	62	18"/45 cm	18-10-N162-RK	14,00 €	16,94 €
Barra laminada PT (semiprofesional)						
3/8 BP	.050"/1,3 mm	44	12"/30 cm	12-10-N144-PT	24,27 €	17,27 €
3/8 BP	.050"/1,3 mm	52	14"/35 cm	14-10-N152-PT	15,37 €	18,60 €
3/8 BP	.050"/1,3 mm	57	16"/40 cm	16-10-N157-PT	16,43 €	19,88 €

KITS BARRA Y CADENA CON ANCLAJE 10 Y 10W



Paso	Galga	Eslabones	Longitud	Referencia	PVP sin IVA	PVP con IVA
14-10-N152-RK	3/8" BP	.050"	52	549770	26,77 €	32,39 €
16-10-N156-RK	3/8" BP	.050"	56	549772	28,36 €	34,31 €
18-10W-K172-SP	.325"	.050"	72	549788	37,72 €	45,64 €
20-10W-K178-PT	.325"	.050"	78	549790	39,79 €	48,04 €



Piñones para barras



Dientes	Paso de cadena	Galga	Referencia	PVP sin IVA	PVP con IVA
11	3/8"	.050"	553562	17,28 €	20,91 €
11	3/8"	.058"	553558	17,28 €	20,91 €
11	3/8"	.063"	553561	17,28 €	20,91 €
12	.325"	.050"	553560	17,28 €	20,91 €
12	.325"	.058"	553559	17,28 €	20,91 €
12	.325"	.063"	553551	17,28 €	20,91 €



Punteras

Dientes	Paso de cadena	Galga	Referencia	PVP sin IVA	PVP con IVA
12	.325"	.050"/.058"/0.63"	STA325	23,37 €	28,28 €
11	3/8"	.050"/.058"/0.63"	STA375	23,37 €	28,28 €



Punteras tipo Oregon

Dientes	Paso de cadena	Galga	Referencia	PVP sin IVA	PVP con IVA
12	.325"	.050"/.058"/0.63"	PST325	34,50 €	41,74 €
11	3/8"	.050"/.058"/0.63"	PST375	34,50 €	41,74 €
10	.404"	.058"/0.63"	PST404	34,50 €	41,74 €



Blister con barra y cadena

Barra	Eslabones	Paso de cadena	Galga	Compatible con	Referencia	PVP sin IVA	PVP con IVA
14-10-N152-RK	52	3/8"BP	.050"	Echo / Tanaka	549770	26,77 €	32,39 €
16-10-N156-RK	56	3/8"BP	.050"	Echo / Tanaka	549772	28,36 €	34,31 €
14-26-N150-PT	50	3/8"BP	.050"	Stihl	549776	29,63 €	35,85 €
16-26-N155-PT	55	3/8"BP	.050"	Stihl	549778	31,68 €	38,33 €
18-10W-K172-SP	72	.325"	.050"	Husqvarna	549788	37,72 €	45,64 €
20-10W-K178-PT	78	.325"	.050"	Husqvarna	549790	39,79 €	48,04 €
15-01W-K264-SP	64 (antirrebote)	.325"	.058"	Husqvarna	558733	43,19 €	52,26 €



Coronas de piñón a tamaño real

Puedes buscar en este esquema el piñón que necesitas. El número en el interior de cada ilustración se corresponde con la tabla de características al fondo de la página.



Coronas de piñón

Dientes	Paso de cadena	Referencia	PVP sin IVA	PVP con IVA
7	.325"	SR7-11892	8,21 €	9,93 €
8	.325"	SR8-11891	8,21 €	9,93 €
7	3/8"	SR7-18720	8,21 €	9,93 €
7	3/8"	SR7-68210	8,21 €	9,93 €
8	3/8"	SR8-22273	8,21 €	9,93 €
7	.404"	SR7-22270	8,21 €	9,93 €

320



CORONAS DE PIÑÓN



DOLMAR

Paso	Dientes	Corona	Piñón con corona	Piñón recto	Rodamiento
DOLMAR 109,110,111					
.325"	7	SR7-11892			
.325"	8	SR8-11891			
3/8	7	SR7-18720			
DOLMAR 112,113,114,116,116SI,117,119,120,120 Super, 120SI, PS-6000i, PS6800i, PS9000, PS9010, PS9010FL					
3/8	7	SR7-68210			
DOLMAR 115					
.325"	8	SR8-11891			
3/8	7	SR7-18720			
DOLMAR 115i					
.325"	7	SR7-11892			
DOLMAR 115ih					
3/8	7	SR7-18720			
DOLMAR 122,123,133,143,CA					
3/8"	8	SR8-22273			
DOLMAR 152,153,166					
.404	7	SR7-22270			

ECHO

Paso	Dientes	Corona	Piñón con corona	Piñón recto	Rodamiento
ECHO CS400, CS400EVL, CS440, CS440EVL, CS510, CS3600, CS3900, CS4400, CS4510, CS5100					
.325"	7	SR7-11892			
3/8	7	SR7-18720			
ECHO CS4000,CS4500,CS4600,CS5000,CS5500					
.325"	7	SR7-11892			
ECHO CS451, CS451VL, CS452, CS452VL, CS500, CS500VL, CS510EVL, CS550, CS550EVL, CS610EVL, CS610T					
3/8	7	SR7-18720			
ECHO CS60, CS602, CS602VL, CS605, CS60S, CS650, CS650EVL, CS660, CS660EVL, CS702, CS702VL, CS750, CS750VL					
3/8	7	SR7-68210			
ECHO CS900EVL, CS1001					
.404"	7	SR7-22270			

HOMELITE

Paso	Dientes	Corona	Piñón con corona	Piñón recto	Rodamiento
HOMELITE 150, 150A0, 330, 350, 350HG, 350SL, 35SL, 360, 410, 450, 550, EZ, EZ250A0, EZ AUTO, EZ250, SEZA0, SUPERXL, SUPER XL-A0, SUPER XL925, SUPERXLMINI, SXL MINI A0, SXL925, VI-123, VI-125, VI-944, VI-955, XL, XL101					
3/8	7	SR7-68210			





HOMELITE

Paso	Dientes	Corona	Piñón con corona	Piñón recto	Rodamiento
HOMELITE 240, 240SL, 245SL					
.325"	7	SR7-11892			
3/8	7	SR7-18720			
HOMELITE 245 (Antes número XE339)					
.325"	7	SR7-11892			
HOMELITE 245 (Después número XE339)					
3/8	7	SR7-18720			

HUSQVARNA

Paso	Dientes	Corona	Piñón con corona	Piñón recto	Rodamiento
HUSQVARNA 181,185,281,285,288,298,394,394XP,395XP,1100,2100,2101,2101XP					
3/8	7	SR7-68210			
3/8	7	SR7-22270	6-28094X		21276
.404	7	SR7-22270			
HUSQVARNA 39,42,44,133,140,141,142,234,238,240,242,242XP,246,444					
.325"	7	SR7-11892			
HUSQVARNA 33,34,35,36,37,38,41,136					
.325"	7			5-106656X	37325
HUSQVARNA 50,51,55, 55 RANCHER,154,254,254XP,262					
.325"	7	SR7-11892			
.325"	7	SR7-11892	6-29175X		11893
.325"	8	SR7-11891			
3/8	7	SR7-18720			
3/8	7	SR7-68210			
HUSQVARNA 160,163,180,260,263,280,355,357XP,359,362,372,372XP,380,480,570,575,575XP,L65					
3/8	7	SR7-68210			
HUSQVARNA 162					
3/8	7	SR7-68210	6-102469		11999
HUSQVARNA 257,262XP					
.325"	7	SR7-11892			
.325"	8	SR8-11891			
3/8	7	SR7-68210			
3/8	7	SR7-18720			
HUSQVARNA 61,266,268,272					
3/8	7	SR7-68210	6-102469	5-32057	11999
HUSQVARNA 340,445,445E,450,450E,2141					
.325"	7			5-108308X	11893
HUSQVARNA 346,346XP,351,353					
.325"	7	SR7-11892	6-108215X		11893
HUSQVARNA 357,560XP					
.325"	7	SR7-11892	6-108215X		11893
3/8	7	SR7-68210			
HUSQVARNA 365,371					
3/8	7	SR7-68210	6-105772X		37501





HUSQVARNA

Paso	Dientes	Corona	Piñón con corona	Piñón recto	Rodamiento
HUSQVARNA 77,385,3120					
3/8	7	SR7-68210			
.404"	7	SR7-22270			
HUSQVARNA 40,45,49					
.325"	7	SR7-11892	6-35641X		11893
HUSQVARNA 455,455 RANCHER, 460, 460 RANCHER					
.325"	7	SR7-11892			
3/8	7	SR7-18720			
HUSQVARNA 66					
3/8	7	SR7-68210	6-102469		11999
HUSQVARNA 345					
.325"	7	SR7-11892	6-108215X	5-108308X	11893
3/8	7	SR7-68210			
HUSQVARNA 350					
.325"	7			5-108308X	11893
3/8	7	SR7-68210			
HUSQVARNA JUNGLE 2100					
.404"	7	SR7-22270			

JONSERED

Paso	Dientes	Corona	Piñón con corona	Piñón recto	Rodamiento
JONSERED 1020,2065,2071,2077,2083,2094,2095					
3/8	7	SR7-68210			
JONSERED 2035,2036,2040					
.325"	7	SR7-11892	6-41726X	5-106656X	37325
JONSERED 2041,2045,2050,2063					
.325"	7	SR7-11892	6-35641X		11893
JONSERED 450,455,510,520,525,535,2051,2054,2055					
.325"	7	SR7-11892			
.325"	8	SR8-11891			
3/8	7	SR7-18720			
JONSERED 2145,2149,2159					
.325"	7	SR7-11892	6-108215X	5-108308X	11893
3/8	7	SR7-68210			
JONSERED 410,420,425,435					
.325"	7	SR7-11892			
JONSERED 45,49,50,51,52,451,521					
.325"	8	SR8-11891			
3/8	7	SR7-18720			
JONSERED 490,590					
.325"	7	SR7-11892	6-29175X		11893
.325"	8	SR8-11891			
3/8	7	SR7-68210			
JONSERED 625,630,630 SUPER,630 WEST COAST,670					
3/8	7	SR7-68210	6-102469	5-32057	11999





JONSERED

Paso	Dientes	Corona	Piñón con corona	Piñón recto	Rodamiento
JONSERED 820,830,910,920,930					
3/8	8	SR8-22273			
JONSERED CS2245,CS2250,CS2250S					
.325"	7			5-108308X	11893
JONSERED 2141,2150,2151,2152					
.325"	7	SR7-11892	6-108215X		11893
3/8	7	SR7-68210			
JONSERED 2165					
3/8	7	SR7-68210	6-105772X		37501
JONSERED 49SP					
.325"	8	SR8-11891			
JONSERED 52E					
3/8	7	SR7-18720			
JONSERED 910E					
3/8	7	SR7-68210			
3/8	8	SR8-22273			

MAKITA

Paso	Dientes	Corona	Piñón con corona	Piñón recto	Rodamiento
MAKITA DCS430,DCS520i, DCS4300					
.325"	8	SR8-11891			
3/8	7	SR7-18720			
MAKITA DCS5200i					
.325"	7	SR7-11892			
MAKITA DCS6000i, DCS6800i, DCS9000, DCS9010					
3/8	7	SR7-68210			
MAKITA DCS2501, DCS4300i					
.325"	8	SR8-11891			

McCULLOCH

Paso	Dientes	Corona	Piñón con corona	Piñón recto	Rodamiento
McCULLOCH 1-10, 2-10, 3-10, 4-10, 5-10, 6-10, 7-10, 8-10, 9-10, 10-10, 155, 165, 355, 375, 515, 605, 610, 650, 655, 700, 805, 850, 855, CP55, CP70, PM10-10, PM60, PM155, PM165, PM570, PM610, PM650, PM700, PM850, PROMAC 55, PROMAC 60, SP55, SP60, SP61, SP70					
3/8	7	SR7-68210			
.404"	7	SR7-22270			
McCULLOCH 1-70 SERIES, 105, 125, 200, 250, 300, 380, 440, 450, 550, 740, 790, 795, 797, CP-125, SP-125					
.404"	7	SR7-22270			





McCULLOCH

Paso	Dientes	Corona	Piñón con corona	Piñón recto	Rodamiento
McCULLOCH 2000, 2010, 2012, 2014, 2016, 2116, 2316, 2318, 3000, 3200, 3210, 3214, 3216, 3505, 3516, 3805, 3818, 40, 500, 835AV, Mac110, Mac110-140, Mac 130, Mac 140, Mini Mac (todos los modelos), MM30, MS1435, MS1838, PM310, PM320, PM330, PM340, PM480					
3/8	6			5-29888	21940
McCULLOCH 365					
3/8	6			5-29888	21940
3/8	7	SR7-68210			
.404"	7	SR7-22270			
McCULLOCH 57, 70, Double Eagle 50, Double Eagle 57, Titan 50, Titan 57, Titan 70					
.325"	8	SR8-11891			
McCULLOCH MAC950					
3/8	7	SR7-68210			

OLEOMAC

Paso	Dientes	Corona	Piñón con corona	Piñón recto	Rodamiento
OLEOMAC 251,252,254,350,355					
3/8	7	SR7-68210			
OLEOMAC 260,260A,260AS,260S,261,271,272,280,280A,281,284,400,460,461,480,481,482					
3/8	7	SR7-68210			
3/8	8	SR8-22273			
OLEOMAC 938,941,942,945,946,947,951,952					
.325"	7	SR7-11892			
OLEOMAC 956,962					
.325"	7	SR7-11892			
.325"	8	SR8-11891			
3/8	7	SR7-68210			
OLEOMAC 970,980					
3/8	7	SR7-68210			
.404"	7	SR7-22270			

PARTNER

Paso	Dientes	Corona	Piñón con corona	Piñón recto	Rodamiento
PARTNER 351					
3/8	6			5-106114	37325
PARTNER 364,405					
.325"	7	SR7-11892	6-41726X	5-106656X	37325
PARTNER 400,410,450,460,490,510,540					
.325"	7	SR7-11892	6-35641X		11893
PARTNER 421, 7000, 7700, F55, F65, P100, P660, P70, P710, P7700, P85, R-16, R-18, R-19, R-20, R-21, R-22, R-420, S-50, S-55, S-65, W416, W425, W445, W485, W505					
3/8	7	SR7-68210			





PARTNER

Paso	Dientes	Corona	Piñón con corona	Piñón recto	Rodamiento
PARTNER 500, 545, P400, P48, P49V, P500, P5000, P5100					
.325"	7	SR7-11892	6-29175X		11893
.325"	8	SR8-11891			
3/8	7	SR7-68210			
PARTNER R16, R17, R18, R19, R20, R21, R22, R171, R201, R420, S50, S55					
3/8	7	SR7-68210			
.404	7	SR7-22270			

POULAN

Paso	Dientes	Corona	Piñón con corona	Piñón recto	Rodamiento
POULAN 210, 221, 222, 230, 260, 1950, 2050, 2055, 2075, 2150, 2155, 2175, 2250, 2375, 2450, 2550, Patriot 1900					
3/8	6			5-106114	37325
POULAN 245, 306, 360, 361, 375, 395, 400 Series, 400, 401, 405, 415, 450, 451, 455, 475, 525, 655, 3400, 3800, 4000, 4200, 4400, 4900, 5200, 5400					
3/8	7	SR7-68210			
POULAN 255, 295, 2500, 2600, 2750, 2775, 2900, 3050, 4620AV, P600					
.325"	7	SR7-11892	6-41726X	5-106656X	37325
POULAN 285, 305, 330, 335, 336, 2700, 2800, 3000, 3300, 3350, 3450, 3500, 4600					
POULAN 325					
.325"	7	SR7-11892	6-29175X		11893
.325"	8	SR8-11891			
POULAN 345 Auto, 3700					
.325"	7	SR7-11892			
3/8	7	SR7-68210			
POULAN 5500, 6000					
.404"	7	SR7-22270			
POULAN 200 Series					
.325"	7	SR7-11892		5-106656X	37325
3/8	5			5-106114	37325
3/8	7	SR7-68210			
POULAN 300 Series					
.325"	7	SR7-11892	6-29175X		11893
.325"	8	SR8-11891			
3/8	7	SR7-68210			

ZENOAH

Paso	Dientes	Corona	Piñón con corona	Piñón recto	Rodamiento
ZENOAH 560					
3/8	7	SR7-18720			
ZENOAH 620, G561AVS, G621AVS					
.325"	7	SR7-11892			





STIHL

Paso	Dientes	Corona	Piñón con corona	Piñón recto	Rodamiento
STIHL 017, 018, 018C, 019, 021, 023, 023C, 025, MS210, MS250, MS250C					
.325"	7	SR7-11892	6-100961X		37325
3/8	6			5-100962X	37325
STIHL 024, 026, MS240, MS260, MS260 PRO, MS270					
.325"	7	SR7-11892	6-100791X		37325
STIHL 028, 028 SUPER, MS280					
.325"	7	SR7-11892			
3/8	7	SR7-18720			
STIHL 029, 034, 034 SUPER, 036, 039, MS290, MS310, MS360, MS390					
3/8	7	SR7-18720	6-34162X		
STIHL 030, 031, 032, 041, 044, 046, 056 SUPER, MS341, MS440, MS441, MS441C, MS460					
3/8	7	SR7-68210			
STIHL 050, 051, 075, 076					
3/8	8	SR8-22273			
.404"	7	SR7-22270			
STIHL 064, 066, 066 MAGNUM, MS660					
3/8	7	SR7-68210			
.404"	7	SR7-22270			
STIHL 07, 07S, 08, 08S, S-10					
.404"	7	SR7-22270			
STIHL MS270C					
.325"	7	SR7-11892	6-100791X		37325
STIHL MS360C, MS360 PRO, MS360QS					
3/8	7	SR7-18720	6-34162X		
STIHL 070					
.404"	7	SR7-22270	6-108818X	5-32669X	37825
STIHL CONTRA, SUPERCONTRA					
.404"	7			5-32669X	37825
.404"	7	SR7-22270			
STIHL MS170, MS180, MS230					
.325"	7	SR7-11892	6-100961X		37325
STIHL MS190, MS210, MS250					
.325"	7	SR7-11892	6-100961X		
3/8	6			5-100962X	37325
3/8	7	SR7-18720			
STIHL MS290					
3/8	7	SR7-18720	6-34162X		
.404"	7	SR7-22270			
.404"	7			5-32669X	37825
STIHL MS360					
3/8	7	SR7-18720	6-34162X		
3/8	7	SR7-68210			
.404"	7	SR7-22270			
STIHL MS361					
3/8	7	SR7-18720	6-34162X		
3/8	7	SR7-68210			



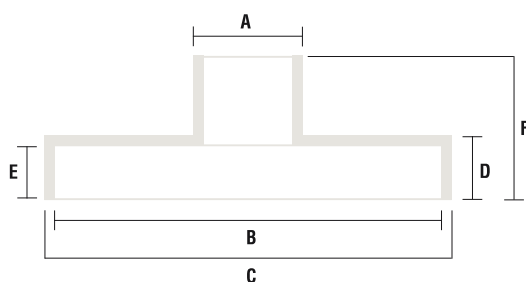

PIÑONES CON CORONA

Referencia	A (mm)	B (mm)	C (mm)	D (mm)	E (mm)	F (mm)
6-29175X	16	69	73	16	14	25
6-35641X	13	64	67	15	14	28
6-41726X	13	63	67	16	15	27
6-100791X	13	69	72	18	17	28
6-100961X	13	66	69	18	17	29
6-108215X	16	69	73	14	13	27
6-105772X	16	79	82	17	16	29
6-28094X	17	79	82	17	16	35
6-34162X	13	75	79	20	19	30
6-108818X	15	78	82	26	24	48

PIÑONES SIN CORONA

Referencia	A (mm)	B (mm)	C (mm)	D (mm)	E (mm)	F (mm)
5-106656X	13	63	67	16	15	27
5-108308X	16	69	73	14	12	27
5-100962X	13	67	69	18	17	27
5-32669X	18	78	84	28	24	45

PIÑÓN CON CORONA Y AGUJA DE RODAMIENTO

Referencia	A (mm)	B (mm)	C (mm)	D (mm)	E (mm)	F (mm)
6-102469	13	78	82	17	16	31

PIÑONES DE CADENA

Referencia	A (mm)	B (mm)	C (mm)	D (mm)	E (mm)	F (mm)
5-29888	11	69	73	15	14	25
5-32057	13	79	82	17	15	32
5-106114	11	63	67	16	15	27





PIÑONES DE CADENA

Con corona

Referencia	PVP sin IVA	PVP con IVA
6-29175X	21,46 €	25,97 €
6-35641X	21,46 €	25,97 €
6-41726X	21,46 €	25,97 €
6-100791X	21,46 €	25,97 €
6-100961X	21,46 €	25,97 €
6-108215X	21,46 €	25,97 €
6-105772X	21,46 €	25,97 €
6-28094X	21,46 €	25,97 €
6-34162X	21,46 €	25,97 €
6-108818X	21,46 €	25,97 €



RODAMIENTOS DE AGUJA

Referencia	PVP sin IVA	PVP con IVA
21276	5,95 €	7,20 €
37325	5,95 €	7,20 €
11999	5,95 €	7,20 €
11893	5,95 €	7,20 €
37501	5,95 €	7,20 €
21940	5,95 €	7,20 €
37825	5,95 €	7,20 €

MEDIDAS RODAMIENTOS DE AGUJA

Referencia	Interior (mm)	Exterior (mm)	Largo (mm)
21276	14,5	17	16
37325	10,7	12,5	9,7
11999	13	12,5	12,6
37501	12,5	15	12,7
21940	10	14	12
37825	15	17,7	21,7



PIÑONES DE CADENA RECTO

Referencia	PVP sin IVA	PVP con IVA
5-106656X	21,46 €	25,97 €
5-108308X	21,46 €	25,97 €
5-100962X	21,46 €	25,97 €
5-32669X	21,46 €	25,97 €



PIÑONES DE CADENA

Con corona
Con rodamiento de agujas

Referencia	PVP sin IVA	PVP con IVA
6-102469	21,46 €	25,97 €



PIÑONES DE CADENA

Recto
Con rodamiento de agujas

Referencia	PVP sin IVA	PVP con IVA
5-29888	16,10 €	19,48 €
5-32057	24,5 €	29,72 €
5-106114	16,10 €	19,48 €





BARRAS LAMINADAS

Paso	Galga	Eslabones	Longitud	Adaptable	Acople	Referencia	PVP sin IVA	PVP con IVA
3/8" BP	.050" / 1,3 mm.	40	10" / 25 cm.	Echo, Hitachi, Zenoah	10	0020179	19,84 €	24,00 €



BARRAS SÓLIDAS

Paso	Galga	Eslabones	Longitud	Adaptable	Acople	Referencia	PVP sin IVA	PVP con IVA
.325"	.058" / 1,5 mm.	64	15" / 38 cm.	Husqvarna, Jonsered	01W	0020045	63,34 €	76,65 €



BARRAS SÓLIDAS CON PUNTERA

Paso	Galga	Eslabones	Longitud	Adaptable	Acople	Referencia	PVP sin IVA	PVP con IVA
3/8"	.058" / 1,5 mm.	52	13" / 33 cm.	Husqvarna / Jonsered	81	0020241	46,56 €	56,34 €
3/8"	.058" / 1,5 mm.	56	15" / 38 cm.	Husqvarna / Jonsered	81	0020291	50,16 €	60,69 €
3/8"	.058" / 1,5 mm.	68	18" / 45 cm.	Husqvarna / Jonsered	81	0020037	56,01 €	67,77 €
3/8"	.058" / 1,5 mm.	72	20" / 50 cm.	Husqvarna / Jonsered	81	0020040	61,59 €	74,52 €



BARRAS CARVING

Paso	Galga	Eslabones	Longitud	Adaptable	Acople	Referencia	PVP sin IVA	PVP con IVA
1/4"	.050" / 1,3 mm.	52	8" / 20 cm.	Echo, Zenoah	10	0020093	58,41 €	70,68 €
1/4"	.050" / 1,3 mm.	60	10" / 25 cm.	Echo, Zenoah	10	0020042	63,60 €	76,96 €



PUNTERA

Tsumura
Paso de 3/8"
Galga .058"
11 dientes
Ref. original: 48FV84
Ref.: 0020050
PVP sin IVA.: 28,03 €
PVP con IVA.: 33,92 €



PUNTERA

Tsumura
Paso de 3/8"
Galga .063"
11 dientes
Ref. original: 48FV34
Ref.: 0020143
PVP sin IVA.: 28,03 €
PVP con IVA.: 33,92 €



PUNTERA

Tsumura
Paso de .325"
Galga .050" / .058"
11 dientes
Ref. original: 48SR82
Ref.: 0020049
PVP sin IVA.: 28,03 €
PVP con IVA.: 33,92 €



BARRAS PARA MOTOSIERRA DE TIPO UNIVERSAL

Paso	Longitud	Adaptable	Referencia	PVP sin IVA	PVP con IVA
¼" .043"/1,1 mm	10"/25 cm	Echo, Zenoah	0020372	11,50 €	13,91 €
¼" .043"/1,1 mm	12"/30 cm	Echo, Zenoah	0020373	12,50 €	15,12 €
¼" .043"/1,1 mm	14"/35 cm	Echo, Zenoah	0020374	13,50 €	16,33 €



CADENA CORTADA PASO DE CADENA ¼" 0.43"/1,1 mm

Paso	Eslabones	Referencia	PVP sin IVA	PVP con IVA
¼" .043"/1,1 mm	56	ZK14LP43MINIE56	11,98 €	14,97 €
¼" .043"/1,1 mm	60	ZK14LP43MINIE60	15,42 €	18,66 €
¼" .043"/1,1 mm	64	ZK14LP43MINIE64	16,20 €	19,60 €
¼" .043"/1,1 mm	68	ZK14LP43MINIE68	20,53 €	24,84 €
¼" .043"/1,1 mm	72	ZK14LP43MINIE72	18,19 €	22,01 €
¼" .043"/1,1 mm	76	ZK14LP43MINIE76	22,84 €	27,64 €

BARRAS CARVING



BARRA CARVING UNIVERSAL
11"/28 cm. 64 Eslabones
Anclaje Universal

Ref.: 0020072
PVP sin IVA.: 38,59 €
PVP con IVA.: 46,69 €



BARRA LAMINADA
12" 3/8"BP .043
44 Eslabones
Anclaje 26 Stihl

Ref.: 0020073
PVP sin IVA.: 13,17 €
PVP con IVA.: 15,93 €



BARRA LAMINADA
14" 3/8"BP .043
50 Eslabones
Anclaje 26 Stihl

Ref.: 0020074
PVP sin IVA.: 14,05 €
PVP con IVA.: 17,00 €





332



CADENA

BUJÍAS



CHAMPION

Champion es uno de los líderes mundiales en fabricación de bujías. Es una de las bujías más recomendadas gracias a su calidad, son extremadamente resistentes para las altas exigencias en aplicaciones industriales.



RN9YC

APLICACIÓN:
Honda

Referencia **0050467**
PVP sin IVA.: 1,99 €
PVP con IVA.: 2,41 €

MEDIDAS

R	Resistor
N	14mm. x 19mm. x 21mm. hexagonal
9	Motores pequeños
Y	Punta afilada
C	Cobre



CJ7Y

APLICACIÓN:
Motosierra

Referencia **0050468**
PVP sin IVA.: 1,80 €
PVP con IVA.: 2,18 €

MEDIDAS

C	Tipo compacto
J	14mm. x 19mm. x 21mm. hexagonal
7	Motores pequeños
Y	Punta afilada



RCJ7Y

APLICACIÓN:
Motosierra con resistor

Referencia **0050469**
PVP sin IVA.: 2,49 €
PVP con IVA.: 3,01 €

MEDIDAS

R	Resistor
C	Tipo compacto
J	14mm. x 19mm. x 21mm. hexagonal
7	Motores pequeños
Y	Punta afilada

NGK

Las bujías de encendido NGK atienden los más rígidos requisitos de los fabricantes de motores tanto en desempeño, tecnología y durabilidad. Ofrecen al mercado la más moderna tecnología para bujías de encendido.

Las bujías de encendido NGK poseen cobre insertado en el electrodo central. Esta característica garantiza un excelente cambio de calor ampliando el rango térmico de trabajo de las bujías NGK. Resistiendo en forma superior el calentamiento como así también la carbonización.



AB6

APLICACIÓN: Agría, Piva.
MODELO: AB6

Referencia 0050336
PVP sin IVA.: 6,61 €
PVP con IVA.: 8,00 €

MEDIDAS

21 mm.	Ancho de llave
18 mm.	Diámetro de rosca
12 mm.	Longitud de rosca
0,7 mm.	Distancia de electrodos



B2LM

APLICACIÓN: Motocicletas.
MODELO: B2LM

Referencia 0050450
PVP sin IVA.: 3,45 €
PVP con IVA.: 4,17 €

MEDIDAS

20,8 mm.	Ancho de llave
14,0 mm.	Diámetro de rosca
9,5 mm.	Longitud de rosca
0,7 mm.	Distancia de electrodos



B6ES

APLICACIÓN: Con rosca larga y cuello largo, ideal para motores de 4 tiempos OHV.
MODELO: B6ES

Referencia 0033512
PVP sin IVA.: 2,75 €
PVP con IVA.: 3,33 €

MEDIDAS

B	Rosca 14 mm/hex 21
6	Grado térmico algo fría
E	Longitud de rosca 19 mm.
S	Tipo estándar
0,7 mm	Distancia entre electrodos



B6HS

APLICACIÓN: Con rosca corta y cuello largo, ideal para motos, quads, generadores, motores 4 tiempos.

MODELO: B6HS

Referencia 0033513

PVP sin IVA.: 2,75 €

PVP con IVA.: 3,33 €

MEDIDAS

B	Rosca 14 mm/hex 21
6	Grado térmico algo fría
E	Longitud de rosca 12,7 mm.
S	Tipo estándar
0,7 mm	Distancia entre electrodos



B8HS

APLICACIÓN: Con rosca corta y cuello largo, ideal para motos, quads, generadores, motores 4 tiempos.

MODELO: B8HS

Referencia 0050340

PVP sin IVA.: 2,90 €

PVP con IVA.: 3,51 €

MEDIDAS

B	Rosca 14 mm/hex 21
8	Grado térmico algo fría
E	Longitud de rosca 12,7 mm.
S	Tipo estándar
0,7 mm	Distancia entre electrodos



B6S

APLICACIÓN: Motores fuera borda, Johnson, Volvo-penta.

MODELO: B6S

Referencia 0050443

PVP sin IVA.: 2,90 €

PVP con IVA.: 3,51 €

MEDIDAS

B	Rosca 14 mm/hex 21
6	Grado térmico algo fría
E	Longitud de rosca 19 mm.
S	Tipo estándar
0,7 mm	Distancia entre electrodos
0,5 mm	Rosca



BCP6ES

APLICACIÓN: Motores sin válvulas en cabeza

MODELO: BCPR6ES

Referencia 0050337

PVP sin IVA.: 3,77 €

PVP con IVA.: 4,56 €

MEDIDAS

BC	Rosca 14 mm/hex 21
P	Tipo aislador proyectado
6	Grado térmico algo frío
E	Longitud de rosca 19 mm.
S	Tipo estándar
0,9 mm	Distancia entre electrodos



BM6A

APLICACIÓN: Ideal para casi todas las motosierras y desbrozadoras del mercado.

MODELO: BM6A

Referencia 0033511

PVP sin IVA.: 2,65 €

PVP con IVA.: 3,21 €

MEDIDAS

B	Rosca 14 mm/hex 21
M	Tipo compacto
6	Grado térmico más bien fría
A	Longitud de rosca 9,5 mm.
0,7 mm	Distancia entre electrodos



BM6F

APLICACIÓN: Ideal para máquinas de bricolaje, con cierre cónico. McCulloch, Homelite.

MODELO: BM6F Sin arandela de ajuste

Referencia 0050338

PVP sin IVA.: 3,67 €

PVP con IVA.: 4,44 €

MEDIDAS

B	Rosca 14 mm/hex 21
M	Tipo compacto
6	Grado térmico más bien fría
A	Longitud de rosca 9,5 mm.
0,7 mm	Distancia entre electrodos



BM7A

Ideal para casi todas las motosierras y desbrozadoras del mercado.

MODELO: BM7A

Referencia 0050458

PVP sin IVA.: 2,70 €

PVP con IVA.: 3,27 €

MEDIDAS

B	Rosca 14mm/hex 21
M	Tipo compacto
7	Grado térmico más bien fría
A	Longitud de rosca 9,5 mm.
0,7 mm	Distancia entre electrodos



BMR6A

APLICACIÓN: Motosierras y desbrozadoras con grado.Térmico algo frío.

MODELO: BMR6A

Referencia 0050442

PVP sin IVA.: 3,70 €

PVP con IVA.: 4,48 €

MEDIDAS

B	Rosca 14mm/hex 21
M	Tipo compacto
R	Con resistor 10 KOhm
6	Grado térmico algo frío
A	Longitud de rosca 9,5 mm.
0,7 mm	Distancia entre electrodos



BP4ES

APLICACIÓN: Motores con válvulas en cabeza OHV.

MODELO: BP4ES

Referencia 0050186

PVP sin IVA.: 3,57 €

PVP con IVA.: 4,32 €

MEDIDAS

B	Rosca 14mm/hex 21
P	Tipo aislador proyectado
4	Grado térmico
E	Longitud de rosca 19 mm.
S	Tipo estándar
0,7 mm	Distancia entre electrodos



BP5ES

APLICACIÓN: Motores OHV con características estándar. Honda, Kawasaki, Kubota, Wacker, Yamaha.

MODELO: BP5ES

Referencia 0050451

PVP sin IVA.: 3,55 €

PVP con IVA.: 4,30 €

MEDIDAS

B	Rosca 14 mm/hex 21
P	Tipo aislador proyectado
5	Grado térmico
E	Longitud de rosca 19 mm.
S	Tipo estándar
0,7 mm	Distancia entre electrodos



BP6S

APLICACIÓN: Motores sin valvulas en cabeza

MODELO: BP6S

Referencia 0050341

PVP sin IVA.: 3,26 €

PVP con IVA.: 3,94 €

MEDIDAS

B	Rosca 14 mm/hex 21
P	Tipo aislador proyectado
6	Grado térmico
S	Tipo estándar
0,7 mm	Distancia entre electrodos



BP6ES

APLICACIÓN: Motores fueraborda, Johnson, Volvo-penta.

MODELO: BP6ES

Referencia 0050183

PVP sin IVA.: 3,26 €

PVP con IVA.: 3,94 €

MEDIDAS

B	Rosca 14mm/hex 21
P	Tipo aislador proyectado
6	Grado térmico
E	Longitud de rosca 19 mm.
S	Tipo estándar
0,7 mm	Distancia entre electrodos



BCPR6ES

APLICACIÓN: Motores Kawasaki OHV con hexágono de llave de 16 mm.
 MODELO: BCPR6ES

Referencia 0050447
 PVP sin IVA.: 3,50 €
 PVP con IVA.: 4,23 €

MEDIDAS	
BC	Rosca 14mm/hex 16 mm.
P	Tipo aislador proyectado
R	Con resistor 5 KOhm
6	Grado térmico algo frío
E	Longitud de rosca 19 mm.
S	Tipo estándar
0,7 mm	Distancia entre electrodos



BP6HS

APLICACIÓN: Motocicletas, motores valvulas laterales.
 MODELO: BP6HS

Referencia 0050449
 PVP sin IVA.: 3,55 €
 PVP con IVA.: 4,30 €

MEDIDAS	
B	Rosca 14mm/hex 21
P	Tipo aislador proyectado
6	Grado térmico
H	Longitud de rosca 12,7 mm.
S	Tipo estándar
0,7 mm	Distancia entre electrodos



BPM6A

APLICACIÓN: Motosierras y otras máquinas de 2 tiempos, modelo algo caliente.
 MODELO: BPM6A

Referencia 0050339
 PVP sin IVA.: 2,45 €
 PVP con IVA.: 2,96 €

MEDIDAS	
B	Rosca 14mm/hex 21
P	Tipo aislador proyectado
M	Tipo compacto
6	Grado térmico
A	Longitud de rosca 9,5 mm.
0,7 mm	Distancia entre electrodos



BPM7A

APLICACIÓN: Motosierras y otras máquinas de 2 tiempos, modelo algo más frío.
 MODELO: BPM7A

Referencia 0050178
 PVP sin IVA.: 2,55 €
 PVP con IVA.: 3,09 €

MEDIDAS	
B	Rosca 14 mm/hex 21
P	Tipo aislador proyectado
M	Tipo compacto
7	Grado térmico casi frío
A	Longitud de rosca 9,5 mm
0,7 mm	Distancia entre electrodos



BPR4ES

APLICACIÓN: Motores con válvulas en cabeza OHV
 MODELO: BPR4ES

Referencia 0050211
 PVP sin IVA.: 3,67 €
 PVP con IVA.: 4,44 €

MEDIDAS	
B	Rosca 14mm/hex 21
P	Tipo aislador proyectado
R	Con resistor 5 KOhm
4	Grado térmico algo caliente
E	Longitud de rosca 19 mm.
S	Tipo estándar
0,9 mm	Distancia entre electrodos



BPR5ES

Motores con características especiales de grado térmico. Motores Briggs & Stratton, Kohler, Lombardini
 MODELO: BPR5ES

Referencia 0050180
 PVP sin IVA.: 3,21 €
 PVP con IVA.: 3,88 €

MEDIDAS	
B	Rosca 14 mm/hex 21
P	Tipo aislador proyectado
R	Con resistor 5 KOhm
5	Grado térmico frío
E	Longitud de rosca 19 mm.
S	Tipo estándar
0,9 mm	Distancia entre electrodos



BPR6ES

APLICACIÓN: Motores con válvulas en cabeza OHV. Cortacésped, cuello largo.
 MODELO: BPR6ES

Referencia 0050187
 PVP sin IVA.: 3,00 €
 PVP con IVA.: 3,63 €

MEDIDAS	
B	Rosca 14 mm/hex 21
P	Tipo aislador proyectado
R	Con resistor 5 KOhm
6	Grado térmico frío
E	Longitud de rosca 19 mm
S	Tipo estándar
0,9 mm	Distancia entre electrodos



BPR6HS

APLICACIÓN: Con rosca corta y cuello largo, ideal para motos, quads, generadores, desbrozadoras, motores.
 MODELO: BPR6HS

Referencia 0050446
 PVP sin IVA.: 3,98 €
 PVP con IVA.: 4,82 €

MEDIDAS	
B	Rosca 14 mm/hex 21
P	Tipo aislador proyectado
R	Con resistor 5 KOhm
6	Grado térmico frío
H	Longitud de rosca 12,7 mm.
S	Tipo estándar
0,9 mm	Distancia entre electrodos



BR4LM

APLICACIÓN: Motores Tecumseh y Briggs Stratton
 MODELO: BR4LM

Referencia 0050188
 PVP sin IVA.: 3,98 €
 PVP con IVA.: 4,82 €

MEDIDAS	
B	Rosca 14 mm/hex 21
R	Con resistor 10 KOhm
4	Grado térmico
LM	Tipo compacto, longitud del aislante: 14,5 mm.
L	Longitud de rosca 9,5 mm.
0,7 mm	Distancia entre electrodos



C5HSB

APLICACIÓN: Micro motores, Honda, Stihl, Husqvarna.
 MODELO: C5HSB

Referencia 0050461
 PVP sin IVA.: 3,72 €
 PVP con IVA.: 4,50 €

MEDIDAS	
C	Rosca 10 mm/hex 16
5	Grado térmico
H	Longitud de rosca 12,7 mm.
S	Tipo estándar
B	Distancia entre electrodos 0,7 mm.



BR6HS

APLICACIÓN: Con rosca corta y cuello largo, ideal para motos, quads, generadores, desbrozadoras, motores
 MODELO: BR6HS

Referencia 0050439
 PVP sin IVA.: 4,14 €
 PVP con IVA.: 5,00 €

MEDIDAS	
B	Rosca 14 mm/hex 21
R	Con resistor 10 KOhm
6	Grado térmico
H	Longitud de rosca 12,7 mm.
S	Tipo estándar
0,7 mm.	Distancia electrodo



CMR6A

APLICACIÓN: Micro motores con rosca corta de 9,5 mm y con resistor. Dolmar, Fuji-Robin, Husqvarna, Makita, Oleo-Mac, Solo, Robin
 MODELO: CMR6A

Referencia 0050164
 PVP sin IVA.: 5,30 €
 PVP con IVA.: 6,41 €

MEDIDAS	
C	Rosca 10 mm/hex 16
M	Tipo compacto
R	Con resistor, 10 KOhm
6	Grado térmico
A	Longitud de rosca 9,5 mm.
0,8 mm.	Distancia entre electrodos





CMR7A

APLICACIÓN: Micro motores con rosca corta de 9,5 mm y con resistor. Dolmar, Fuji-Robin, Husqvarna, Makita, Oleo-Mac, Solo, Robin, Stihl (motores nuevos)

MODELO: CMR7A

Referencia 0050184

PVP sin IVA.: 5,30 €

PVP con IVA.: 6,41 €

MEDIDAS

C	Rosca 10 mm/hex 16
M	Tipo compacto
R	Con resistor, 10 KOhm
7	Grado térmico
A	Longitud de rosca 9,5 mm.
0,8 mm.	Distancia entre electrodos



CMR5H

APLICACIÓN: Micro motores con resistor adaptable a Honda, Stihl, Oleomac

MODELO: CMR5H

Referencia 0050185

PVP sin IVA.: 5,41 €

PVP con IVA.: 6,55 €

MEDIDAS

C	Rosca 10 mm/hex 16
M	Tipo compacto
R	Con resistor 5 KOhm
5	Grado térmico frío
H	Longitud de rosca 12,7 mm.
0,7 mm.	Distancia entre electrodos



CR7HSA

APLICACIÓN: De rosca estrecha y cerámica larga pensada para generadores insonorizados tipo Honda, Kipor, etc.

MODELO: CR7HSA

Referencia 0050448

PVP sin IVA.: 4,75 €

PVP con IVA.: 5,75 €

MEDIDAS

C	Rosca 10 mm/hex 16.0
R	Con resistor 5 KOhm
7	Grado térmico frío
H	Longitud de rosca 12,7 mm.
S	Tipo estándar
0,7 mm.	Distancia entre electrodos



CMR7H

APLICACIÓN: Micro motores con resistor adaptable a Honda, Stihl, Oleomac

MODELO: CMR7H

Referencia 0050386

PVP sin IVA.: 5,50 €

PVP con IVA.: 6,65 €

MEDIDAS

C	Rosca 10 mm/hex 16
M	Tipo compacto
R	Con resistor 5 KOhm
7	Grado térmico frío
H	Longitud de rosca 12,7 mm.
0,7 mm.	Distancia entre electrodos



CMR6H

APLICACIÓN: Motores de última generación de tecnologías de barrido de gases. Stihl, Honda, Husqvarna.

MODELO: CMR6H

Referencia 0050179

PVP sin IVA.: 4,99 €

PVP con IVA.: 6,04 €

MEDIDAS

C	Rosca 10 mm/hex 16.0
M	Tipo compacto
R	Con resistor, 5 KOhm
6	Grado térmico frío
H	Longitud de rosca 12,7 mm.
0,7 mm	Distancia entre electrodos



CR6HSA

APLICACIÓN: De rosca estrecha y cerámica larga pensada para generadores insonorizados tipo Honda, Kipor, etc.

MODELO: CR6HSA

Referencia 0050433

PVP sin IVA.: 4,00 €

PVP con IVA.: 4,84 €

MEDIDAS

C	Rosca 10 mm/hex 16.0
R	Con resistor 5 KOhm
6	Grado térmico
H	Longitud de rosca 12,7 mm.
S	Tipo estándar
0,7 mm.	Distancia entre electrodos

BRISK

BRISK es un fabricante europeo (República Checa) que produce bujías de encendido de diferentes series. El diseño está adaptado a cada tipo individual de motor y a los intervalos recomendados por los fabricantes de motores. El proceso de fabricación de las bujías está certificado por el sistema de calidad conforme a la norma ISO / TS16 949:2002. El medio ambiente está protegido por la norma ISO 14001



P17
 APLICACIÓN: Motosierra

Referencia 0050474
 PVP sin IVA.: 1,49 €
 PVP con IVA.: 1,80 €



P17Y
 APLICACIÓN: Motosierra

Referencia 0050475
 PVP sin IVA.: 1,49 €
 PVP con IVA.: 1,80 €



3023
 APLICACIÓN: Motosierra P17Y en blister

Referencia 0050476
 PVP sin IVA.: 2,02 €
 PVP con IVA.: 2,44 €



J17
 APLICACIÓN: B&S

Referencia 0050477
 PVP sin IVA.: 1,75 €
 PVP con IVA.: 4,12 €



3054
 APLICACIÓN: B&S J17 en blister

Referencia 0050478
 PVP sin IVA.: 2,15 €
 PVP con IVA.: 2,60 €



PR15YC
 APLICACIÓN: Kawasaki TJ53, Motosierras, desbrozadoras

Referencia 0050479
 PVP sin IVA.: 2,17 €
 PVP con IVA.: 2,63 €



N15C
 APLICACIÓN: Motores válvulas laterales

Referencia 0050480
 PVP sin IVA.: 1,95 €
 PVP con IVA.: 2,36 €



LR15YC
 APLICACIÓN: Honda GC160 GX160/200

Referencia 0050481
 PVP sin IVA.: 1,75 €
 PVP con IVA.: 2,12 €





1314

APLICACIÓN: Honda, LR15YC
en blíster

Referencia 0050482

PVP sin IVA.: 2,15 €

PVP con IVA.: 2,60 €



TR17C

APLICACIÓN: Honda GX25
GX35

Referencia 0050483

PVP sin IVA.: 2,54 €

PVP con IVA.: 3,07 €



NAR17C

APLICACIÓN: Honda GX100
GX31 GX22

Referencia 0050484

PVP sin IVA.: 3,04 €

PVP con IVA.: 3,68 €



DR17YCY

APLICACIÓN: Briggs &
Stratton "MODERNO"

Referencia 0050485

PVP sin IVA.: 2,76 €

PVP con IVA.: 3,34 €



NAR14YC

APLICACIÓN: Scooter
Minimoto

Referencia 0050486

PVP sin IVA.: 2,49 €

PVP con IVA.: 3,01 €



TR15C

APLICACIÓN: Husqvarna /
Stihl (modelos nuevos)

Referencia 0050487

PVP sin IVA.: 2,80 €

PVP con IVA.: 3,39 €

BOSCH

Las bujías de encendido Bosch convencen por su fiabilidad y calidad y son fundamentales para lograr un rendimiento y funcionamiento óptimo del motor. A esto hay que añadir la reducción de emisiones de la mezcla combustible/aire, la protección efectiva ante la corrosión y el gripaje de la rosca, así como la buena conductividad eléctrica. Con la utilización de materiales de tan alta calidad como el itrio, platino e iridio se han desarrollado bujías de encendido especialmente adaptadas a las exigencias del deporte del motor



WSR6F

APLICACIÓN:
Motosierra, desbrozadora, con resistor.
Ref.: 0050129
PVP sin IVA.: 4,17 €
PVP con IVA.: 5,05 €

MEDIDAS	
W	Rosca 14 mm/hex 21
S	Máquinas pequeñas
R	Con resistor, resistencia la quemado 1 kOhm
6	Grado térmico caliente
F	Longitud de rosca 9,5 mm.
0,5 mm.	Distancia entre electrodos



WS7F

APLICACIÓN:
Bujía ideal para motosierras y otras máquinas de dos tiempos, motosierra, desbrozadora.
Ref.: 0050053
PVP sin IVA.: 2,10 €
PVP con IVA.: 2,54 €

MEDIDAS	
W	Rosca 14 mm/hex 21
S	Máquinas pequeñas
7	Grado térmico algo caliente
F	Longitud de rosca 9,5 mm.
0,5 mm.	Distancia entre electrodos



W7AC

APLICACIÓN: Bujía de rosca corta y cuello largo, cortacesped, sulfatadoras, quads generadores, motores.
Ref.: 0050054
PVP sin IVA.: 2,87 €
PVP con IVA.: 3,47 €

MEDIDAS	
W	Rosca 14 mm/hex 21
7	Grado térmico algo caliente
A	Longitud de rosca 12,7 mm
C	Electrodo central con núcleo de cobre
0,5 mm.	Distancia entre electrodos



WR11EO

APLICACIÓN: Bujía de rosca corta y cuello largo, motores B&S.
Ref.: 0050055
PVP sin IVA.: 3,42 €
PVP con IVA.: 4,14 €

MEDIDAS	
W	Rosca 14 mm/hex 21
R	Con resistor
11	Grado térmico caliente
E	Longitud de rosca 9,5 mm
0,7 mm.	Distancia entre electrodos



WR7DC+1

APLICACIÓN:
Motores con válvula en cabeza (OHV) con resistor antiparasitario y electrodo central con núcleo de cobre.

Ref.: 0050056
PVP sin IVA.: 3,53 €
PVP con IVA.: 4,27 €

MEDIDAS

W	Rosca 14 mm/hex 21
R	Con resistor, resistencia al quemado 1 kOhm
7	Grado térmico caliente
D	Longitud de rosca 19 mm
C	Con núcleo de cobre
0,8 mm.	Distancia entre electrodos



USR7AC

APLICACIÓN: Micromotores, motores de última generación tecnologías de barrido de gases. Máquinas de trabajo Stihl, Husqvarna, Jonsered, Poulan

Ref.: 0050057
PVP sin IVA.: 5,05 €
PVP con IVA.: 6,11 €

MEDIDAS

W	Rosca 14 mm/hex 21
R	Con resistor, resistencia al quemado 1 kOhm
7	Grado térmico caliente
D	Longitud de rosca 19 mm
C	Con núcleo de cobre
0,8 mm.	Distancia entre electrodos



W5AC

APLICACIÓN: Motocicletas, turismos, quads, generadores, motores.

Ref.: 0050128
PVP sin IVA.: 3,85 €
PVP con IVA.: 4,66 €

MEDIDAS

W	Rosca 14 mm/hex 21
5	Grado térmico algo frío
A	Longitud de rosca 12,7 mm
0,7 mm.	Distancia entre electrodos



WR4CC

APLICACIÓN: Bujía de rosca larga y cerámica larga para motores con válvulas en cabeza OHV con resistor antiparasitario y electrodo central con núcleo de cobre.

Ref.: 0050148
PVP sin IVA.: 4,95 €
PVP con IVA.: 5,99 €

MEDIDAS

W	Rosca 14 mm/hex 21
R	Con resistor
4	Grado térmico frío
C	Longitud de rosca 19 mm
C	Con núcleo de cobre
0,7 mm.	Distancia entre electrodos



WR5AC

APLICACIÓN: Bujía de rosca corta y cuello largo ideal para motos e infinidad de aplicaciones.

Ref.: 0050149
PVP sin IVA.: 4,84 €
PVP con IVA.: 5,86 €

MEDIDAS

W	Rosca 14 mm/hex 21
R	Con resistor
5	Grado térmico medio
A	Longitud de rosca 12,7 mm
C	Con núcleo de cobre
0,5 mm.	Distancia entre electrodos



HR9BC+25

APLICACIÓN: Bujía para motores con válvulas en cabeza OHV

Ref.: 0050159
PVP sin IVA.: 5,30 €
PVP con IVA.: 6,41 €

MEDIDAS

H	Rosca 14 mm/hex 16
R	Con resistor de 2,5 OHM
9	Grado térmico caliente
B	Longitud de rosca 12,7 mm
C	Con núcleo de cobre
0,9 mm	Distancia entre electrodos

BUJÍAS BLISTER



Referencia	Descripción	Aplicación	PVP sin IVA	PVP con IVA
50761	Bujía L8RTC con resistor	Motosierra, desbrozadora	1,50 €	1,81 €
50762	Bujía F5RTC con resistor	Cortacesped	1,50 €	1,81 €
50763	Bujía L7TC sin resistor	Motosierra, desbrozadora	1,50 €	1,81 €
50764	Bujía F7RTC con resistor	Cortacesped, tractor	1,50 €	1,81 €
50765	Bujía E9C sin resistor	Ciclomotor, motor fueraborda	1,50 €	1,81 €
50766	Bujía E6TC sin resistor	Moto	1,50 €	1,81 €
50767	Bujía GL3RC con resistor	Soplador de nieve, cortacesped	1,50 €	1,81 €

BUJÍAS CAJAS

Características

- 10 unidades por caja



Referencia	Descripción	Aplicación	PVP sin IVA /unidades	PVP con IVA /unidades
50775	Bujía L8RTC con resistor	Motosierra, desbrozadora	1,10 €	1,33 €
50776	Bujía F5RTC con resistor	Cortacesped	1,10 €	1,33 €
50777	Bujía L7TC sin resistor	Motosierra, desbrozadora	1,10 €	1,33 €
50778	Bujía F7RTC con resistor	Cortacesped, tractor	1,10 €	1,33 €
50779	Bujía E9C sin resistor	Ciclomotor, motor fueraborda	1,10 €	1,33 €
50780	Bujía E6TC sin resistor	Moto	1,10 €	1,33 €
50781	Bujía GL3RC con resistor	Soplador de nieve, cortacesped	1,10 €	1,33 €

TABLA DE EQUIVALENCIAS

 CHAMPION	 NGK	 BOSCH	 BRISK
D9, D14, D16, D21	AB6	M8AC	
J19LM	B2LM	W9ECO	
J17LM	B4LM	W9ECO	J17 / 3054
N5C	B6ES	W7C	
L7J	B6HS	W7AC	N15C
L78C	B8HS	W3AC	
L82C	B7HS	W5AC	
C9YC	BCP6ES	FR7DC+	
RC10YC	BKR5EZ	SUPER PLUS 6	DR17YCY
CJ8	BM6A	WS6E WS7E WS8E	P17
DJ8J	BM6F	HS7E	
CJ6	BM7A	WS5E	
N11YC	BP4ES	WR9DC+	
N11YC	BP5ES		
	BP6S		
N9YC	BP6ES	W7DC+	
L87YC	BP6HS	W7BC	
RCJ8Y	BPM6A	WS7F	
CJ6Y CA7Y CJ7Y	BPM7A	WS6F WS5F	P17Y / 2023
RCJ6Y	BPMR7A	WSR6F	
RCJ4Y	BPMR8Y	WSR4F	PR15YC
RBL13Y/RV15YC4	BPR4ES	WR7DC+1/HRB9BC+25	
RN11YC	BPR5ES	WR8DC+	
RN9YC	BPR6ES	WR7DP	LR15YC / 1314
RJ17LM	BR4LM	WSR9EC	
	C5HSB		
RY4C	CMR6A		
RY4C	CMR7A		SR15C
RZ7C	CMR5H		TR17C
RZ7C	CMR6H	USR7AC	TR15C
RZ7C	CMR7H		
Z9Y	CR4HSB		
	CR5HS	U6AC	NAR17C
Z9Y	CR5HSB		
RJ19LM		WR11EO	
RZ96C	CR7HSA	UR4AC	NAR14YC

BERGER



BERGER
made to cut. 1919

347



TIJERAS DE PODA

TIJERAS DE PODA



Canal para la savia: Protege la cuchilla de corte para que no quede pegajosa



Ranura de aceite: Permite la lubricación instantánea al poner aceite en la ranura sin ningún desmontaje



Mecanismo de bloqueo intermedio: Posición de bloqueo de dos pasos

348



TIJERAS DE PODA

MANGO GIRATORIO



El cabezal de corte en ángulo reduce tensión en la muñeca. Durante el corte, la herramienta queda gratamente equilibrada en una posición cómoda y natural. El **mango giratorio** garantiza la máxima ergonomía





Esta herramienta ha sido probada por el KWF. Todos los productos probados han recibido el sello de prueba del KWF y DLG. El KWF es miembro del Centro de Pruebas Alemanas certificado y UE para Maquinaria Agrícola y Forestal. Certifica que la seguridad de la maquina y el equipo se ajusta a los estándares de la EU. El KWF determina la funcionalidad y el rendimiento de las herramientas.



La compatibilidad medioambiental, la seguridad y la salud se toman con especial consideración.



GS (Seguridad comprobada) - un laboratorio de pruebas independiente ha confirmado que este producto cumple con todos los requisitos legales de seguridad. Se ha llevado a cabo una verificación detallada del patrón de construcción y supervisión de producción.



Cabezal de corte intercambiable: En esta herramienta, todo el cabezal de corte (cuchilla y contracuchilla) se puede cambiar sin la necesidad de herramientas especiales.



Contracuchilla intercambiable:
En esta herramienta, se puede cambiar la contracuchilla sin la necesidad de herramientas especiales.



Cuchilla intercambiable:
En esta herramienta, se puede cambiar la cuchilla sin la necesidad de herramientas especiales.



Esta herramienta es especialmente adecuada para manos pequeñas.



Cabezal de corte en ángulo:
El cabezal de corte en ángulo reduce la tensión en la muñeca manteniendola en posición recta.



Mango giratorio:
El movimiento giratorio a través de mango garantiza un trabajo ergonómico. Incluso cuando el mismo corte se realiza de manera repetida, estresa la muñeca en distintas zonas.



Las cuchillas de acero han sido revestidas para una fuerte protección contra la corrosión, una garantía de durabilidad para su herramienta de calidad, para asegurar un afilado duradero y cortes perfectos.



Multiplicador de fuerza



El cuerpo de corte está fabricado de acero forjado de alta calidad.































































Cortador de alambre: Una pequeña muesca permite cortar un alambre sin tener que utilizar la cuchilla para este proposito.



El cuerpo de corte está fabricado de acero forjado de alto grado.

TIJERAS DE MANO

Rango de aplicación

Referencia	Residuos orgánicos	Madera vieja y dura	Paisajismo	Viña	Frutal	Floristería
						
1010						
1014						
1100						
1110						
1114						
1104						
1766						
1200						
1760						
1050						
1700						
1600						
1902						

350



TIJERAS DE PODA

Diametro máx. en mm	Manos pequeñas	Cuchilla y contra cuchilla reemplazable	Cuchilla reemplazable	Contra cuchilla reemplazable	Cabezal de corte inclinado	Muesca corta alambre
25,4						
25,4						
25,4						
25,4						
25,4						
25,4						
25,4						
25,4						
25,4						
20						
25,4						
25,4						
15						



TIJERAS DE MANO

Cabezal de corte recto

La satisfacción del cliente es una prioridad para nosotros. Hemos pasado de una visión utilitaria del diseño de nuestras herramientas a una que garantiza la creación de valor y la facilidad de uso.

Muchas de nuestras herramientas tienen una ranura de aceite para la lubricación sin desmontaje.

Los usuarios pueden intercambiar la cuchilla y la contra cuchilla sin la necesidad de ninguna herramienta especial.

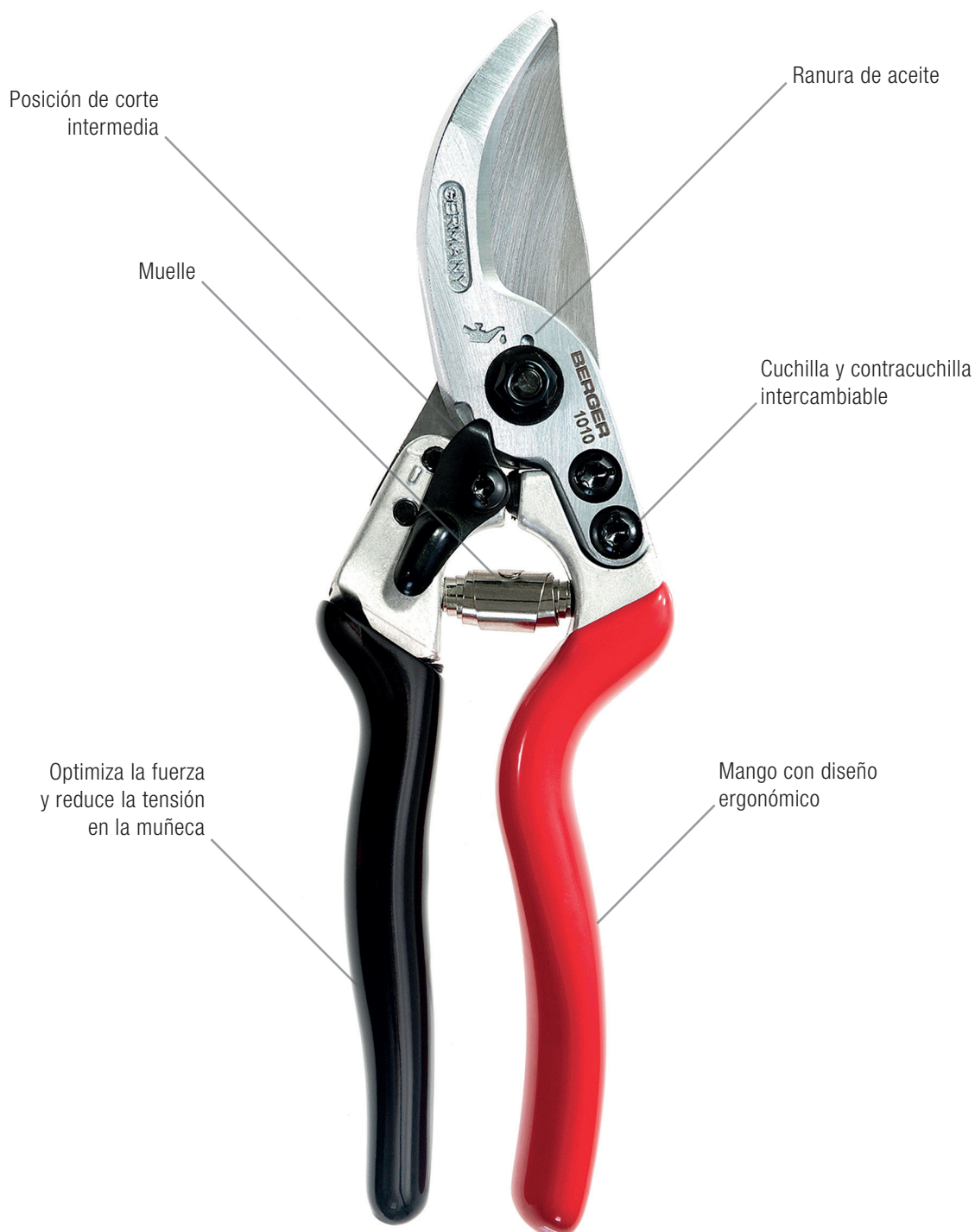











































352



TIJERAS DE PODA



BERGER
made to cut. 1919

Descripción		Peso (gr.)	Longitud (cm.)	Uds. caja	Referencia	PVP sin IVA	PVP con IVA
	Tijera de poda Cuchilla y contracuchilla intercambiable, mangos de aluminio forjado, amortiguador, canal para savia, muesca para cortar alambre, cabezal de corte recto, posición de corte intermedia, mangos con diseño ergonómico	250	22	6	1110	48,09 €	58,19 €
	   	Cuchilla 	40	9,5	1	91006	12,95 €
   	Contracuchilla 	65	10	1	91005	15,82 €	19,14 €
  							
	Tijera de poda Cuchilla y contracuchilla intercambiable, mangos de aluminio forjado, amortiguador, canal para savia, muesca para cortar alambre, cabezal de corte recto, posición de corte intermedia, mangos con diseño ergonómico, adecuado para manos pequeñas	215	19	6	1100	45,74 €	55,35 €
	   	Cuchilla 	35	9	1	91008	12,29 €
   	Contracuchilla 	60	9	1	91007	15,16 €	18,34 €
  							
	Tijeras de poda con Mango Giratorio Optimización de la fuerza mediante el mango giratorio, cuchilla y contracuchilla intercambiable, mangos de aluminio forjado, amortiguador, canal para savia, muesca para cortar alambre, cabezal de corte recto, posición de corte intermedia	250	22	6	1010	56,30 €	68,12 €
	   	Cuchilla 	40	9,5	1	91006	12,95 €
   	Contracuchilla 	65	10	1	91005	15,82 €	19,14 €
  							



TIJERAS DE MANO**Cabezal de corte inclinado**

Nuestra tijera con mango giratorio es un gran alivio para la tensión. El mango giratorio y el cabezal de corte inclinado equilibran la presión en las muñecas. Reconocera la diferencia después de trabajar continuamente con ella en el campo. La posición de corte intermedia es una característica ergonómica añadida para aumentar el trabajo sin esfuerzos.











































354



TIJERAS DE PODA



BERGER
made to cut. 1919

Descripción		Peso (gr.)	Longitud (cm.)	Uds. caja	Referencia	PVP sin IVA	PVP con IVA
	<p>Tijera de poda</p> <p>Cuchilla y contracuchilla intercambiable, mangos de aluminio forjado, amortiguador, canal para savia, muesca para cortar alambre, cabezal de corte inclinado, posición de corte intermedia, mangos con diseño ergonómico</p>	240	22	6	1114	52,80 €	63,89 €
          	<p>Cuchilla</p> 	40	9,5	1	91002	13,60 €	16,46 €
	<p>Contracuchilla</p> 	65	10	1	91001	16,60 €	20,09 €
	<p>Tijera de poda</p> <p>Cuchilla y contra cuchilla intercambiables, mangos de aluminio forjado, amortiguador, canal para savia, muesca para cortar alambre, cabezal de corte inclinado, posición de corte intermedia, mangos con diseño ergonómico, adecuado para manos pequeñas</p>	215	18,5	6	1104	50,20 €	60,74 €
          	<p>Hoja de corte</p> 	40	9,5	1	91004	12,90 €	15,61 €
	<p>Contrahoja</p> 	65	10	1	91003	15,90 €	19,24 €
	<p>Tijeras de poda con Mango Giratorio</p> <p>Optimización de la fuerza mediante el mango giratorio, cuchilla y contracuchilla intercambiable, mangos de aluminio forjado, amortiguador, canal para savia, muesca para cortar alambre, cabezal de corte inclinado, posición de corte intermedia, mangos con diseño ergonómico</p>	250	22	6	1014	61,80 €	74,78 €
         	<p>Hoja de corte</p> 	40	9,5	1	91002	13,60 €	16,46 €
	<p>Contrahoja</p> 	65	10	1	91001	16,60 €	20,09 €



TIJERAS DE MANO

Mango 2 componentes



BERGER
made to cut. 1919

Referencia	Descripción	Peso (gr.)	Longitud (cm.)	Uds. caja	PVP sin IVA	PVP con IVA
1766	Tijera de poda Cuerpo de metal forjado, contra cuchilla con canal para savia, muesca para cortar alambre, cabezal de corte recto, mangos ergonómicos y recubiertos de plástico de 2 componentes para mayor ergonomía	240	20,5	6	40,40 €	48,88 €



Mantenimiento fácil

La ranura para el aceite facilita la lubricación de la herramienta sin necesidad de desmontaje. Hay un circuito cerrado debajo de la ranura que garantiza que no gotee el aceite por fuera.



Ergonomía

El uso de material compuesto en distintas partes del mango conduce a un mejor agarre y mayor comodidad al usuario.

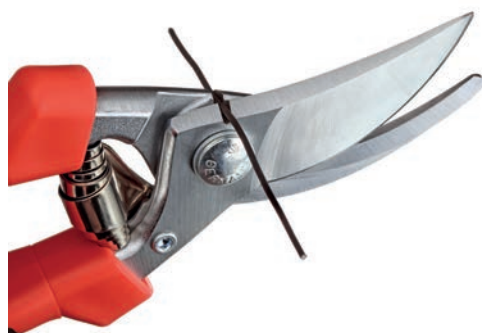

Beneficio adicional

Hay una muesca para cortar alambres de menor diámetro colocado en la parte posterior del cuerpo de metal forjado.



TIJERAS DE MANO



Con doble hoja de corte para la poda verde







BERGER
made to cut. 1919





Referencia	Descripción	Peso (gr.)	Longitud (cm.)	Uds. caja	PVP sin IVA	PVP con IVA
1200	Tijera de poda Cuerpo de metal forjado, contracuchilla cromada con canal para savia, cuchilla intercambiable, muesca para cortar alambre, mangos con diseño ergonómico	280	22,5	6	40,60 €	49,13 €



91201	Cuchilla	30	8,5	6	15,40 €	18,63 €
-------	-----------------	----	-----	---	---------	---------



















Referencia	Descripción	Peso (gr.)	Longitud (cm.)	Uds. caja	PVP sin IVA	PVP con IVA
1760	Tijera de poda Cuerpo de metal forjado, cabezal de corte cromado, canal para savia, mangos con diseño ergonómico	245	22	6	36,50 €	44,16 €

Referencia	Descripción	Peso (gr.)	Longitud (cm.)	Uds. caja	PVP sin IVA	PVP con IVA
1050	Tijera de poda Cuerpo de metal forjado, canal para savia, mangos con diseño ergonómico, aro de cierre	230	22	6	30,90 €	37,39 €













TIJERAS DE MANO

Con doble hoja de corte para la poda verde



BERGER
made to cut. 1919

Referencia	Descripción	Peso (gr.)	Longitud (cm.)	Uds. caja	PVP sin IVA	PVP con IVA
1700	Tijera de poda Cuerpo de metal forjado, revestimiento de plástico en los mangos para proteger del frío, aro de cierre	290	22	6	28,40 €	34,36 €

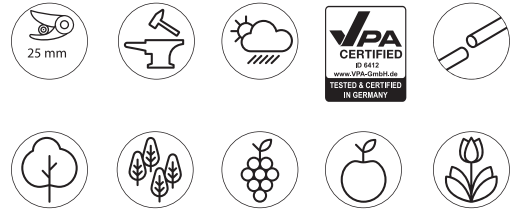
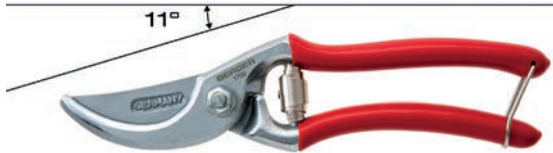

Referencia	Descripción	Peso (gr.)	Longitud (cm.)	Uds. caja	PVP sin IVA	PVP con IVA
1600	Tijera de poda Muy ligera y manejable, revestimiento de plástico en los mangos para proteger del frío, cierre elástico	115	19	6	10,30 €	12,46 €

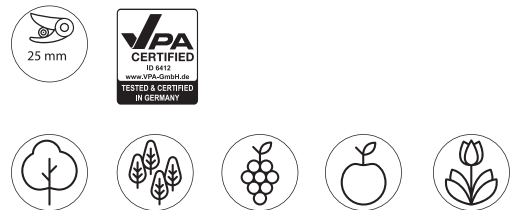

TIJERAS DE MANO

Con doble hoja de corte para la poda verde



BERGER
made to cut. 1919

Referencia	Descripción	Peso (gr.)	Longitud (cm.)	Uds. caja	PVP sin IVA	PVP con IVA
1902	Tijera yunque Cuchilla intercambiable recubierta con antiadherente, gran potencia de corte, cuerpo cromado, mangos con diseño ergonómico	270	19,5	6	38,90 €	47,07 €

91601	Cuchilla para tijera 1902		20	8	1	14,70 €	17,79 €
-------	----------------------------------	---	----	---	---	---------	---------





15 mm





ANTI STICK



VPA CERTIFIED
101 9112
www.vpa-zimbah.de
TESTED & CERTIFIED IN GERMANY



STANDARD
kwf







SIGNUM TEST
bestanden

El recubrimiento antiadherente hace que la tijera con yunque Ref. 1902 sea adecuada para cortar maderas resinosas.



TIJERAS DE MANO

Tijeras profesionales y domésticas



BERGER
made to cut. 1919

Referencia	Descripción	Peso (gr.)	Longitud (cm.)	Uds. caja	PVP sin IVA	PVP con IVA
1330	Tijera de alambre Cuerpo de metal forjado, revestimiento de plástico en los mangos para proteger del frío, para alambre blando, cierre elástico	250	20	6	27,70 €	33,52 €



Referencia	Descripción	Peso (gr.)	Longitud (cm.)	Uds. caja	PVP sin IVA	PVP con IVA
1336	Tijera corta alambre Cuerpo de metal forjado, revestimiento de plástico en los mangos para proteger del frío, con muelle para cortar alambre duro	160	16,5	6	23,90 €	28,92 €



Referencia	Descripción	Peso (gr.)	Longitud (cm.)	Uds. caja	PVP sin IVA	PVP con IVA
1420	Tijera profesional y doméstica Adecuadas para cortar papel, láminas y cintas, tornillo ajustable, longitud de corte 7 cm	45	16,5	6	16,40 €	19,84 €



TIJERAS DE MANO

Tijeras profesionales y domésticas



BERGER
made to cut. 1919

Referencia	Descripción	Peso (gr.)	Longitud (cm.)	Uds. caja	PVP sin IVA	PVP con IVA
1300	Tijera multiusos Cuchillas fabricadas en acero de alta calidad, dentado especial para cortar plástico, alambre y chapas metálicas finas	130	18	6	33,40 €	40,41 €



Referencia	Descripción	Peso (gr.)	Longitud (cm.)	Uds. caja	PVP sin IVA	PVP con IVA
1430	Tijera multiusos Cuchillas fabricadas en acero de alta calidad, dentado especial para cortar materiales blandos tipo batas y telas, mango con diseño ergonómico y cierre de seguridad	150	22	6	38,60 €	46,71 €



















































Referencia	Descripción	Peso (gr.)	Longitud (cm.)	Uds. caja	PVP sin IVA	PVP con IVA
1320	Tijera para manguera y cable Tijera especial fabricada en acero de alta calidad, mango con diseño ergonómico y cierre de seguridad	150	18,5	6	38,60 €	46,71 €



TIJERAS PARA RAMAS

Rango de aplicación

Referencia	Residuos orgánicos	Madera vieja y dura	Forestal	Paisajismo	Frutal
					
4260					
4280					
4210					
4214					
4170					
4195					
4200					
4204					
4360					
4255					
4272					



Diametro máx. en mm	Cuchilla y contra cuchilla reemplazable	Yunque intercambiable	Recubrimiento antiadherente	Transmisión de fuerza	Ranura para aceite
50			ANTI STICK		
50			ANTI STICK		
35			ANTI STICK		
35			ANTI STICK		
35					
25,4			ANTI STICK		
25,4			ANTI STICK		
25,4			ANTI STICK		
25,4			ANTI STICK		
40			ANTI STICK		
40			ANTI STICK		



TIJERAS PARA RAMAS

Tijeras con cabezal de corte intercambiable



BERGER
made to cut. 1919

Referencia	Descripción	Peso (gr.)	Longitud (cm.)	Uds. caja	PVP sin IVA	PVP con IVA
4260	Tijera para ramas Cuchilla y contracuchilla forjadas e intercambiables, contracuchilla con muescas de fijación para ramas y canal para savia, tope amortiguador, tubos de aluminio de alta calidad con empuñadura antideslizantes y cómodas.	1530	70	3	124,90 €	151,13 €
94008	Cuchilla para Ref. 4260, 4280	470	32	1	41,10 €	49,73 €
94007	Contracuchilla para Ref. 4260, 4280	470	32	1	35,50 €	42,95 €



Referencia	Descripción	Peso (gr.)	Longitud (cm.)	Uds. caja	PVP sin IVA	PVP con IVA
4280	Tijera para ramas Cuchilla y contracuchilla forjadas e intercambiables, contracuchilla con muescas de fijación para ramas y canal de savia, tope amortiguador, tubos de aluminio de alta calidad con empuñaduras antideslizantes y cómodas.	1730	85	3	128,40 €	155,36 €
94008	Cuchilla para Ref. 4260 y 4280	470	32	1	41,10 €	49,73 €
94007	Contracuchilla para Ref. 4260 y 4280	470	32	1	35,50 €	42,95 €



A medida que las cuchillas de las tijeras deslizan sobre si mismas proporcionan un corte particularmente suave y limpio. Esto las hace particularmente adecuadas para cortar madera verde. Con el cabezal de corte delgado se puede cortar los brotes nuevos a ras.

364



TIJERAS PARA RAMAS

TIJERAS PARA RAMAS

Tijeras con cabezal de corte intercambiable



BERGER
made to cut. 1919

Referencia	Descripción	Peso (gr.)	Longitud (cm.)	Uds. caja	PVP sin IVA	PVP con IVA
4210	Tijera para ramas Cuchilla y contracuchilla forjadas e intercambiables, tubos de aluminio de alta calidad con empuñaduras antideslizantes y cómodas, tope amortiguador. Longitud total: 60 cm; Longitud cuchilla: 9 cm	1045	60	3	77,50 €	93,77 €
94009	Cuchilla Ref. 4210 y 4214	225	21,5	1	29,50 €	35,69 €
94013	Contracuchilla para Ref. 4210 y 4214	230	21,5	1	27,20 €	32,91 €

NOVEDAD

35 mm

↑ ↓

ANTI STICK

🌳

DLG SIGNUM TEST bestanden

VPA CERTIFIED IN 4412 TESTED & CERTIFIED IN GERMANY

PROFI kwf

Referencia	Descripción	Peso (gr.)	Longitud (cm.)	Uds. caja	PVP sin IVA	PVP con IVA
4214	Tijera para ramas Cuchilla y contracuchilla forjadas e intercambiables, tubos de aluminio de alta calidad con empuñaduras antideslizantes y cómodas, tope amortiguador. Longitud total: 60 cm; Longitud cuchilla: 9 cm	1185	75	3	82,20 €	99,46 €
94009	Cuchilla Ref. 4210 y 4214	225	21,5	1	29,50 €	35,69 €
94013	Contracuchilla para Ref. 4210 y 4214	230	21,5	1	27,20 €	32,91 €

NOVEDAD

35 mm

↑ ↓

ANTI STICK

🌳

DLG SIGNUM TEST bestanden

VPA CERTIFIED IN 4412 TESTED & CERTIFIED IN GERMANY

PROFI kwf

En el interior de la cuchilla y contracuchilla hay un circuito cerrado especial para prevenir el goteo de cualquier tipo de aceite o lubricante. Gracias a la ranura de aceite que permite lubricar la tijera sin la necesidad de desmontaje.



TIJERAS PARA RAMAS

Tijeras con cabezal de corte intercambiable



BERGER
made to cut. 1919

Referencia	Descripción	Peso (gr.)	Longitud (cm.)	Uds. caja	PVP sin IVA	PVP con IVA
4170	Tijera para ramas profesional Cuchilla de acero de alta calidad intercambiable, contracuchilla cromada, tope amortiguador, tubos de aluminio de alta calidad con empuñaduras antideslizantes y cómodas.	1230	80	3	89,30 €	108,05 €

94424 **Cuchilla** para Ref. 4170



115 15 1 38,50 € 46,58 €



Tijera profesional para madera verde

Para un mantenimiento sencillo la cuchilla se intercambia fácil y rápidamente, solo necesita desatornillar el tornillo central y listo. La contra cuchilla tiene un canal para savia que no deja que los residuos de la planta se asienten en la cuchilla. El tope amortiguador garantiza una poda cómoda y libre de tensión.



TIJERAS PARA RAMAS





Línea clásica





BERGER
made to cut. 1919

Referencia	Descripción	Peso (gr.)	Longitud (cm.)	Uds. caja	PVP sin IVA	PVP con IVA
4195	Tijera para ramas Cuchilla de acero de alta calidad, contracuchilla cromada con muescas de fijación para ramas, tope amortiguador, tubos de aluminio de alta calidad con empuñaduras antideslizantes y cómodas.	740	46	3	65,60 €	79,38 €



Referencia	Descripción	Peso (gr.)	Longitud (cm.)	Uds. caja	PVP sin IVA	PVP con IVA
4200	Tijera para ramas Cuchilla de acero de alta calidad, contracuchilla cromada con muescas de fijación para ramas, tope amortiguador, tubos de aluminio de alta calidad con empuñaduras antideslizantes y cómodas.	900	60	3	63,70 €	77,08 €













Referencia	Descripción	Peso (gr.)	Longitud (cm.)	Uds. caja	PVP sin IVA	PVP con IVA
4204	Tijera para ramas Cuchilla de acero de alta calidad, contracuchilla cromada con muescas de fijación para ramas, tope amortiguador, tubos de aluminio de alta calidad con empuñaduras antideslizantes y cómodas.	1030	76	3	71,50 €	86,51 €

















Referencia	Descripción	Peso (gr.)	Longitud (cm.)	Uds. caja	PVP sin IVA	PVP con IVA
4360	Tijera para ramas Cuchilla de acero de alta calidad, contracuchilla cromada con muescas de fijación para ramas, tope amortiguador, mangos de madera de haya.	1230	70	3	80,90 €	97,89 €





TIJERAS PARA RAMAS

Tijeras con cuchilla y yunque intercambiables



BERGER
made to cut. 1919

Referencia	Descripción	Peso (gr.)	Longitud (cm.)	Uds. caja	PVP sin IVA	PVP con IVA
4255	Tijera yunque profesional para ramas Con multiplicador de fuerza incorporado, cuchilla de acero de alta calidad intercambiable, contracuchilla yunque con gancho intercambiable.	1530	85	3	117,70 €	142,42 €
94453	Cuchilla para Ref. 4255	172	17	1	44,90 €	54,33 €
94443	Yunque para Ref. 4255	120	9,5	1	19,20 €	23,23 €



Cabezal de corte tijera Ref. 4255



Las tijeras profesionales para madera vieja y dura

La contracuchilla tipo yunque con gancho limpia las ramas cruzadas



Ref. 94443:
Yunque para tijera
Ref. 4255

El revestimiento antiadherente protege contra los residuos de las plantas y la corrosión



Ref. 94453:
Cuchilla para tijera
Ref. 4255

Multiplicador de fuerza:

Todos los trabajos de corte son fáciles gracias al multiplicador de fuerza incorporado. Para cambiar las cuchillas solo tiene que aflojar las dos tuercas, no puede ser más fácil. Todas las demás piezas del cabezal permanecen fijamente en su sitio.



TIJERAS PARA RAMAS

Sistema yunque



BERGER
made to cut. 1919

Referencia	Descripción	Peso (gr.)	Longitud (cm.)	Uds. caja	PVP sin IVA	PVP con IVA
4272	Tijera yunque profesional para ramas Para madera dura y seca, cabezal fabricado en acero de alta calidad, cuchilla con recubrimiento antiadherente, contracuchilla tipo yunque intercambiable, tubos de aluminio de alta calidad con empuñaduras antideslizantes	1330	81	3	81,20 €	98,25 €

94431	Yunque para Ref. 4272	45	7	1	14,10 €	17,06 €
-------	------------------------------	----	---	---	---------	---------



Tijera profesional para madera verde

Las tijeras con yunque tienen una mayor transmisión de fuerza, debido a que la cuchilla golpea el yunque cuando se cierra. Por lo tanto, son especialmente adecuadas para maderas duras y secas y requieren menos fuerza para cortar.



369



TIJERAS DE PODA

TIJERAS CORTASETOS



BERGER
made to cut. 1919

Referencia	Descripción	Peso (gr.)	Longitud (cm.)	Uds. caja	PVP sin IVA	PVP con IVA
4495	Tijera cortasetos Cuchillas rectas intercambiables protegidas contra a la corrosión, tope amortiguador intercambiable, tubos de aluminio de alta calidad, mangos cómodos y antideslizantes, doble canal para savia. Longitud total: 85 cm; Longitud de la hoja: 24 cm	1100	60	3	70,30 €	85,06 €
94505	Cuchilla superior y tornillos para Ref. 4495 	200	30	1	23,90 €	28,92 €
94506	Cuchilla inferior y tornillos para Ref. 4495 	200	30	1	22,60 €	27,35 €



Referencia	Descripción	Peso (gr.)	Longitud (cm.)	Uds. caja	PVP sin IVA	PVP con IVA
4595	Tijera cortasetos Cuchillas onduladas intercambiables protegidas contra la corrosión, tope amortiguador intercambiable, tubos de aluminio de alta calidad, mangos antideslizantes y cómodos, doble canal para savia. Longitud total: 85 cm; Longitud de la hoja: 24 cm	1100	60	3	67,10 €	81,91 €
94507	Cuchilla superior y tornillos para Ref. 4595 	200	30	1	22,80 €	27,59 €
94508	Cuchilla inferior y tornillos para Ref. 4595 	200	30	1	21,60 €	26,14 €



TIJERAS CORTASETOS



BERGER
made to cut. 1919

Referencia	Descripción	Peso (gr.)	Longitud (cm.)	Uds. caja	PVP sin IVA	PVP con IVA
4490	Tijera cortasetos	1050	60	3	56,40 €	68,24 €

Doble canal para savia, cuchillas rectas cromadas, cortador de ramas incorporado, tensión de cuchilla regulable, tope amortiguador. Longitud de la hoja: 23,5 cm



Referencia	Descripción	Peso (gr.)	Longitud (cm.)	Uds. caja	PVP sin IVA	PVP con IVA
4590	Tijera	1010	60	3	56,40 €	68,24 €

Doble canal para savia, cuchillas onduladas cromadas, tensión de cuchilla regulable, tope amortiguador. Longitud de la hoja: 24 cm



Amortiguadores para reducir la tensión sobre las articulaciones



TIJERAS

Tijeras para topiaria



BERGER
made to cut. 1919

Referencia	Descripción	Peso (gr.)	Longitud (cm.)	Uds. caja	PVP sin IVA	PVP con IVA
------------	-------------	------------	----------------	-----------	-------------	-------------

2510 Tijera cortasetos para topiaria
Extremadamente ligera y manejable, perfecto para trabajos de topiaria finos, cuchillas cromadas con canal para savia, tensión de cuchilla regulable, tope amortiguador, mangos de madera de haya Longitud de la hoja: 16 cm



Referencia	Descripción	Peso (gr.)	Longitud (cm.)	Uds. caja	PVP sin IVA	PVP con IVA
------------	-------------	------------	----------------	-----------	-------------	-------------

2520 Tijera cortasetos para topiaria
Extremadamente ligera y manejable, perfecto para trabajos de topiaria finos, cuchillas cromadas con canal para savia, tensión de cuchilla regulable, tope amortiguador, mangos de madera de haya. Longitud de la hoja: 16 cm



Referencia	Descripción	Peso (gr.)	Longitud (cm.)	Uds. caja	PVP sin IVA	PVP con IVA
------------	-------------	------------	----------------	-----------	-------------	-------------

4440 Tijera cortasetos para topiaria
Extremadamente ligera y manejable, perfecto para trabajos de topiaria finos, cuchillas cromadas con canal para savia, tensión de cuchilla regulable, tope amortiguador, mangos de madera de haya. Longitud de la hoja: 25 cm



372



TIJERAS DE PODA

TIJERAS PARA CÉSPED

Tijeras bordes césped



BERGER
made to cut. 1919

Referencia	Descripción	Peso (gr.)	Longitud (cm.)	Uds. caja	PVP sin IVA	PVP con IVA
2100	Tijera bordes césped Todas las piezas estan hechas de metal, cuchillas cromadas forjadas y auto afilables, apto para zurdos y diestros	355	33	3	35,20 €	42,59 €



Referencia	Descripción	Peso (gr.)	Longitud (cm.)	Uds. caja	PVP sin IVA	PVP con IVA
2200	Tijera bordes césped Todas las piezas estan hechas de metal, cuchillas cromadas forjadas recubiertas con tratamiento antiadherente y auto afilables, apto para zurdos y diestros	280	30	3	30,00 €	36,30 €



Tijeras para césped con calidad sólida tradicional

Todas las piezas estan hechas de metal. Piezas de desgaste de fácil intercambio. Con estas tijeras será capaz de cortar un trozo de césped o borde de césped donde el cortacésped no alcanza. Tiene un canal para savia para eliminar los residuos. Gracias al sistema de bloqueo de seguridad aplicable con el pulgar, las tijeras son adecuadas tanto para zurdos y diestros.



TIJERAS DE ESQUILAR PARA BUXUS

Tijeras para buxus



BERGER
made to cut. 1919

Referencia	Descripción	Peso (gr.)	Longitud (cm.)	Uds. caja	PVP sin IVA	PVP con IVA
------------	-------------	------------	----------------	-----------	-------------	-------------

27310	Tijera para buxus con muelle circular	250	30,5	6	30,60 €	37,03 €
-------	--	-----	------	---	---------	---------

Cuchillas de acero al carbono con tratamiento térmico forjadas y autoafilables, revestimiento blando en el mango para aumentar el confort en su empleo (el eje del antebrazo queda alargado). Longitud de la hoja: 14 cm



Referencia	Descripción	Peso (gr.)	Longitud (cm.)	Uds. caja	PVP sin IVA	PVP con IVA
------------	-------------	------------	----------------	-----------	-------------	-------------

27410	Tijera para buxus con muelle circular	285	30	6	33,40 €	40,41 €
-------	--	-----	----	---	---------	---------

Cuchillas de acero al carbono con tratamiento térmico forjadas y autoafilables, revestimiento blando en el mango para aumentar el confort en su empleo (el eje del antebrazo queda alargado). Longitud de la hoja: 14 cm



Nuestras tijeras topiarias rojas vienen con un recubrimiento especialmente blando en el mango.

¡Sientes la comodidad con cada corte!



TIJERAS DE ESQUILAR PARA BUXUS

Tijeras para buxus



BERGER
made to cut. 1919

Referencia	Descripción	Peso (gr.)	Longitud (cm.)	Uds. caja	PVP sin IVA	PVP con IVA
2711	Tijera de esquilarse Muelle circular, cuchilla recta forjada. Longitud del corte: 14 cm	250	30,5	6	22,40 €	27,10 €
2712	Tijera de esquilarse Muelle circular, cuchilla recta forjada. Longitud del corte: 15,5 cm	285	33	6	24,70 €	29,89 €
2713	Tijera de esquilarse Muelle circular, cuchilla recta forjada. Longitud del corte: 16 cm	360	35	6	29,20 €	35,33 €



Referencia	Descripción	Peso (gr.)	Longitud (cm.)	Uds. caja	PVP sin IVA	PVP con IVA
2721	Tijera de esquilarse Muelle en forma de corazon, cuchilla recta forjada. Longitud del corte: 14 cm	290	30	6	24,30 €	29,40 €
2722	Tijera de esquilarse Muelle en forma de corazon, cuchilla recta forjada. Longitud del corte: 15,5 cm	350	32	6	26,60 €	32,18 €
2723	Tijera de esquilarse Muelle en forma de corazon, cuchilla recta forjada. Longitud del corte: 16,6 cm	420	34	6	32,90 €	39,81 €



375



TIJERAS DE PODA

ArboRapid



BERGER
made to cut. 1919

Pértiga telescópica con sistema "clic"

ArboRapid es un sistema de "clic" para las pértigas telescópicas que permite el cambio de accesorios sin herramientas. No más tornillos molestos. Las pértigas tienen una longitud cerrada de 1.75m, por lo que pueden transportarse sin ningún problema.

Otras ventajas del sistema: Los tubos de aluminio resistentes a la corrosión garantizan que la pértiga permanezca estable incluso cuando esté completamente extendida. Las hojas de sierra son intercambiables. Los cierres de seguridad se pueden utilizar para ajustar la pértiga telescópica a la altura deseada.

Con el Rocket Master de BERGER, el ArboRapid puede incluso utilizarse como una catapulta.



75350 - 0,83 - 1,40 m



75850 - 0,83 - 1,90 m



75300 - 1,75 - 3,20 m



75800 - 1,75 - 4,65 m



75900 - 1,75 - 5,90 m





BERGER
made to cut. 1919



Serrucho 63952



Serrucho 63912



Funda serrucho 5127 (pequeña) / Funda serrucho 5128 (grande)



Podadera 5430

Rocket Master 5490



Gancho de tala 5485



Gancho universal 5487



Gancho pértiga 5470

377



ARBORAPID

ArboRapid

Pértigas telescópicas



BERGER
made to cut. 1919



Tenga en cuenta los distintos tamaños de las abrazaderas de seguridad y que coincidan con los diámetros de los tramos correspondientes de la pértiga. Los tamaños distintos S, M y L están grabados en las abrazaderas.

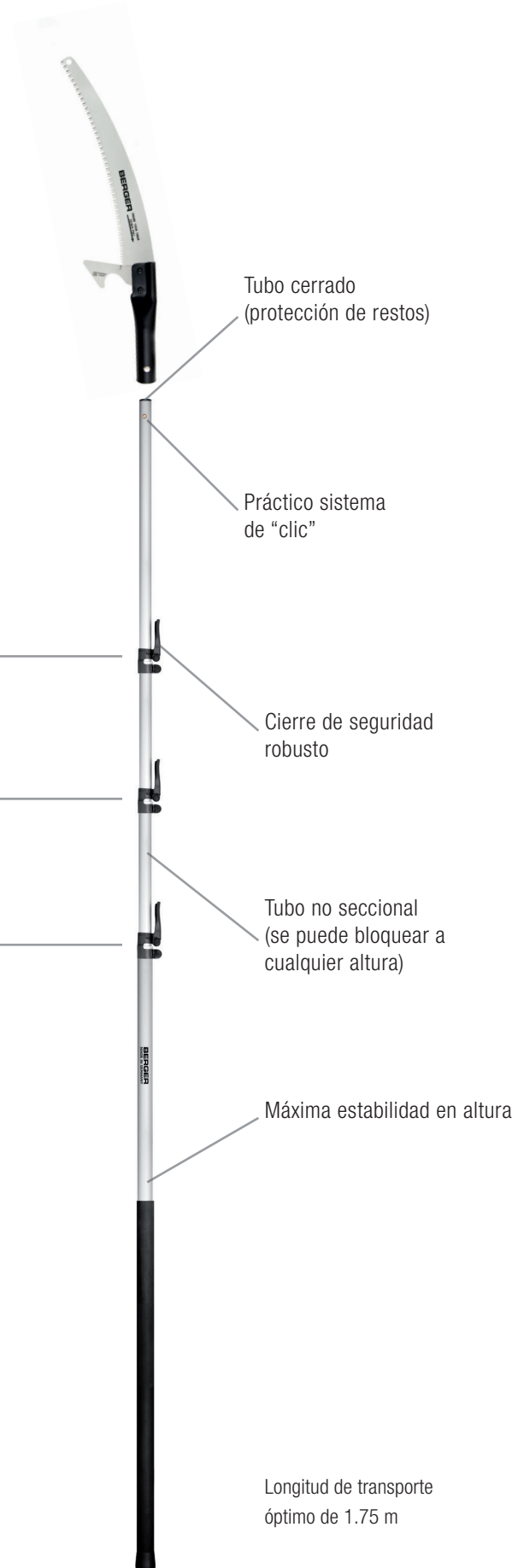

Pértiga telescópica con sistema "clic"

El cierre de metal está fabricado en acero de alta calidad y lleva un recubrimiento adicional para soportar la corrosión. El mecanismo de cierre puede ajustarse en cualquier punto con 2 tuercas autoblocantes. Esto asegura una sujeción perfecta.

Longitud de transporte óptimo de 1.75 m



ArboRapid

Pértigas telescópicas

**BERGER**
made to cut. 1919

Referencia	Descripción	Peso (gr.)	Longitud (m.)	Uds. caja	PVP sin IVA	PVP con IVA
75300	ArboRapid pértiga telescópica - 2 tramos Innovador sistema de "clic", tubos de aluminio sólidos, infinitamente ajustable desde 1,75 m - hasta 3,20 m, permite trabajar fácilmente en alturas de hasta 4,80 m , longitud de transporte óptimo de 1,75 m	1600	1,75 a 3,20	3	125,30 €	151,61 €



Referencia	Descripción	Peso (gr.)	Longitud (m.)	Uds. caja	PVP sin IVA	PVP con IVA
75800	ArboRapid pértiga telescópica - 3 tramos Innovador sistema de "clic", tubos de aluminio sólidos, infinitamente ajustable desde 1,75 m - hasta 4,65 m, permite trabajar fácilmente en alturas de hasta 6,20 m , longitud de transporte óptimo de 1,75 m	2200	1,75 a 4,65	3	172,30 €	208,48 €



Referencia	Descripción	Peso (gr.)	Longitud (m.)	Uds. caja	PVP sin IVA	PVP con IVA
75900	ArboRapid pértiga telescópica - 4 tramos Innovador sistema de "clic", tubos de aluminio sólidos, infinitamente ajustable desde 1,75 m - hasta 5,90 m, permite trabajar fácilmente en alturas de hasta 8,00 m , longitud de transporte óptimo de 1,75 m	3485	1,75 a 5,90	3	209,40 €	253,37 €



Referencia	Descripción	Peso (gr.)	Longitud (m.)	Uds. caja	PVP sin IVA	PVP con IVA
75007	ArboRapid tubo extensión Largo 1,70 m, apto para todas las pértigas telescópicas ArboRapid	650	1,70	1	77,80 €	94,14 €



379



ARBORAPID

ArboRapid

Pértigas telescópicas



BERGER
made to cut. 1919

Referencia	Descripción	Peso (gr.)	Longitud (m.)	Uds. caja	PVP sin IVA	PVP con IVA
75350	ArboRapid pértiga telescópica - 2 tramos Tubos de aluminio macizo, no seccionales, sistema de "clic" para intercambiar rápidamente las herramientas de poda, sistema de bloqueo metálico, anilla de metal para facilitar el anclaje al cinturón. Altura desde 0,86 m - 1,40 m	870	0,86 a 1,40	3	114,90 €	139,03 €



Referencia	Descripción	Peso (gr.)	Longitud (m.)	Uds. caja	PVP sin IVA	PVP con IVA
75850	ArboRapid pértiga telescópica - 3 tramos Tubos de aluminio macizo, no seccionales, sistema de "clic" para intercambiar rápidamente las herramientas de poda, sistema de bloqueo metálico, anilla de metal para facilitar el anclaje al cinturón. Altura desde 0,86 m - 1,90 m	1190	0,86 a 1,90	3	156,70 €	189,61 €



ArboRapid

Rocket Master

**BERGER**
made to cut. 1919Tapas para tiras
elásticas 549004Tiras elásticas de
goma 549002Saco para
hondilla 549003

Referencia	Descripción	Peso (gr.)	Longitud (cm.)	Uds. caja	PVP sin IVA	PVP con IVA
5490	ArboRapid Tirachinas Rocket Master Pulsador tirachinas como accesorio para pértigas telescópicas ArboRapid, horquilla de metal, cintas elásticas intercambiables individualmente, protección de giro mediante casquillo metálico, saco para lanzar hondilla, alcance de disparo hasta 40 m, carga máxima de la bolsa de tiro 400 g	1100	58	3	150,10 €	181,62 €
549002	Tiras elásticas (par)	135 (x2)	58	3	33,00 €	39,93 €
549003	Saco	39	28	3	37,50 €	45,37 €
549004	Tapas de tira elástica (par) para la conexión de las correas elásticas de goma	2,5 (x2)	2	3	7,10 €	8,59 €



El Rocket Master ha sido especialmente diseñado para los arboristas. Se puede colocar a cualquier pértiga telescópica ArboRapid en cuestión de segundos. Una cuerda unida al saco permite el lanzamiento de la bolsa de tiro en el aire sobre las ramas de los árboles.

La estabilidad y la calidad del Rocket Master cumplen con los altos estándares de BERGER, para que pueda disfrutar de su herramienta durante mucho tiempo.



ArboRapid

Sierras para pértigas (7.5 dientes cada 3 cm)



BERGER
made to cut. 1919

Referencia	Descripción	Peso (gr.)	Longitud (cm.)	Uds. caja	PVP sin IVA	PVP con IVA
63812	Serrucho para pértiga ArboRapid - 33 cm Mecanismo de tracción manual, férula de metal, hoja de sierra de alto rendimiento cromada (forma Japonesa; 33 cm), puntera endurecida por impulso, apto para todas las pértigas telescópicas ArboRapid	260	51	5	44,90 €	54,33 €
93912	Cuchilla para serrucho Ref. 63812 y Ref. 63912	123	40	1	35,40 €	42,83 €
63813	Kit compuesto de serrucho para pértiga Ref. 63812 y funda Ref. 5127	500	54,5	1	56,10 €	67,88 €









Referencia	Descripción	Peso (gr.)	Longitud (cm.)	Uds. caja	PVP sin IVA	PVP con IVA
63912	Serrucho para pértiga ArboRapid - 33 cm Mecanismo de tracción manual, férula de metal, hoja de sierra de alto rendimiento cromada (forma Japonesa; 33 cm), puntera endurecida por impulso, cortador de corteza, gancho para ramas, apto para todas las pértigas telescópicas ArboRapid	295	51	5	52,20 €	63,16 €
93912	Cuchilla para serrucho Ref. 63812 y Ref. 63912	123	33	1	35,40 €	42,83 €
63913	Kit compuesto de serrucho para pértiga Ref. 63912 y funda Ref. 5127	530	55	1	65,20 €	78,89 €











ArboRapid

Sierras para pértigas (7.5 dientes por 3 cm)



BERGER
made to cut. 1919

Referencia	Descripción	Peso (gr.)	Longitud (cm.)	Uds. caja	PVP sin IVA	PVP con IVA
63952	Serrucho para pértiga ArboRapid - 40 cm Mecanismo de tracción manual, férula de metal, hoja de sierra de alto rendimiento cromada (forma Japonesa; 40 cm), puntera endurecida por impulso, cortador de corteza, gancho para ramas, ranuras especiales para madera verde, apto para todas las pértigas telescópicas ArboRapid	365	57,5	5	64,10 €	77,56 €
93952	Cuchilla para serrucho Ref. 63812 y Ref. 63912	231	45	1	50,20 €	60,74 €
63953	Kit compuesto de serrucho para pértiga Ref. 63952 y funda Ref. 5128	760	70	5	80,20 €	97,04 €



ArboRapid

Podadera y Gancho de guía - Sistema "clic"

**BERGER**
made to cut. 1919

Referencia	Descripción	Peso (gr.)	Longitud (cm.)	Uds. caja	PVP sin IVA	PVP con IVA
5430	Palo podador ArboRapid La carraca de 3 alturas asegura cortes precisos y sin esfuerzos, cuchilla recubierta de teflon para cortes limpios, diámetros de hasta 50 mm, apto para todas las pértigas telescópicas Berger ArboRapid	1300	55	3	79,30 €	95,95 €



Referencia	Descripción	Peso (gr.)	Longitud (cm.)	Uds. caja	PVP sin IVA	PVP con IVA
5485	Gancho de tala ArboRapid Fabricado de aluminio sólido, controla la tala de ramas grandes y soporta la tala de árboles débiles, pinchos adicionales en el interior, diámetro interior: 200 mm, capacidad máxima: 13 KN, 1,3 toneladas, apto para todas las pértigas telescópicas ArboRapid Atención: ¡Utilice únicamente cuerdas de al menos la misma capacidad! La pértiga telescópica no va incluida.	1700	55	1	343,40 €	415,51 €



El gancho se monta sobre la pértiga telescópica ArboRapid con un "clic". No se usa solamente para cortar árboles de difícil acceso, también se puede usar para eliminar madera flotante



ArboRapid

Accesorios y ganchos - Sistema "clic"

**BERGER**
made to cut. 1919

Referencia	Descripción	Peso (gr.)	Longitud (cm.)	Uds. caja	PVP sin IVA	PVP con IVA
5470	Gancho para pértiga ArboRapid Gancho para pértiga de fácil montaje, fabricado en aluminio de alta calidad, apto para todas las pértigas telescópicas ArboRapid	130	18,5	1	35,40 €	42,83 €



Referencia	Descripción	Peso (gr.)	Longitud (cm.)	Uds. caja	PVP sin IVA	PVP con IVA
5487	Gancho universal ArboRapid Gancho fabricado en aluminio de alta calidad, perfecto para empujar, tirar y retirar madera vieja, apto para todas las pértigas telescópicas ArboRapid	290	24	1	25,10 €	30,37 €



Referencia	Descripción	Peso (gr.)	Longitud (cm.)	Uds. caja	PVP sin IVA	PVP con IVA
5472	Férula metálica ArboRapid sin cuchilla de serrucho	125	18	1	32,60 €	39,45 €



Referencia	Descripción	Peso (gr.)	Longitud (cm.)	Uds. caja	PVP sin IVA	PVP con IVA
5440	Recolector de fruta Modelo de metal con recubrimiento de plástico, diámetro 150 mm., soporte forma cónica, peso aprox. 255 g. Sistema de click arborapid.	125	18	1	CONSULTAR PRECIO DISPONIBLE EN EL MES DE ABRIL	



SERRUCHOS

Serruchos de poda con diente grueso (7.5 dientes cada 3 cm)



BERGER
made to cut. 1919

Referencia	Descripción	Peso (gr.)	Longitud (cm.)	Uds. caja	PVP sin IVA	PVP con IVA
64740	Serrucho Mecanismo de tracción manual, hoja de cromado duro de hoja recta, intercambiable (forma Japonesa; 24 cm), puntera endurecida por impulso, mango ergonómico, viene con funda protectora (7.5 dientes cada 3 cm)	315	45	6	40,70 €	49,25 €
96740	Hoja de sierra intercambiable para serrucho Ref. 64740	60	30	1	24,20 €	29,28 €











Referencia	Descripción	Peso (gr.)	Longitud (cm.)	Uds. caja	PVP sin IVA	PVP con IVA
64750	Serrucho Mecanismo de tracción manual, hoja de cromado duro de hoja recta, intercambiable (forma Japonesa; 30 cm), puntera endurecida por impulso, mango ergonómico, viene con funda protectora (7.5 dientes cada 3 cm)	350	51,5	5	42,90 €	51,91 €
96750	Hoja de sierra intercambiable para serrucho Ref. 64750	90	36	1	28,10 €	34,00 €











Referencia	Descripción	Peso (gr.)	Longitud (cm.)	Uds. caja	PVP sin IVA	PVP con IVA
64850	Serrucho Mecanismo de tracción manual, hoja de cromado duro de hoja curvada, intercambiable (forma Japonesa; 33 cm), puntera endurecida por impulso, mango ergonómico, viene con funda protectora (7.5 dientes cada 3 cm)	400	54,5	5	41,70 €	50,46 €
96850	Hoja de sierra intercambiable para serrucho Ref. 64850	125	39	1	29,70 €	35,94 €















SERRUCHOS

Serruchos de poda con diente grueso (7.5 dientes cada 3 cm)



BERGER
made to cut. 1919

Referencia	Descripción	Peso (gr.)	Longitud (cm.)	Uds. caja	PVP sin IVA	PVP con IVA
64650	Serrucho plegable Mecanismo de tracción manual, hoja de cromado duro de hoja recta, intercambiable (forma Japonesa; 18cm), puntera endurecida por impulso, mango ergonómico, (7.5 dientes cada 3 cm)	195	23	6	23,60 €	28,55 €
96650	Hoja de sierra intercambiable para serrucho Ref. 64650	40	23	1	16,90 €	20,45 €











Referencia	Descripción	Peso (gr.)	Longitud (cm.)	Uds. caja	PVP sin IVA	PVP con IVA
64670	Serrucho plegable Mecanismo de tracción manual, hoja de cromado duro de hoja recta, intercambiable (forma Japonesa; 24cm), puntera endurecida por impulso, mango ergonómico, (7.5 dientes cada 3 cm)	270	28,5	6	35,70 €	43,20 €
96670	Hoja de sierra intercambiable para serrucho Ref. 64670	56	28	1	24,20 €	29,28 €











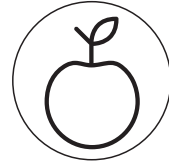

SERRUCHOS

Serrucho para frutales con funda / Serrucho plegable para frutales con diente fino
(13 dientes cada 3 cm)

**BERGER**
made to cut. 1919

Los dientes finos del serrucho son ideales para cortar madera verde. Los dientes endurecidos triple afilados funcionan solo cuando tira del serrucho hacia atrás y desliza a través de la rama con resistencia mínima. Esto permite un corte preciso y limpio, minimizando la herida sobre la zona de corte y reduciendo el riesgo de un ataque de hongos o bacterias. Además, los dientes opuestos evitan que la sierra se atasque durante el proceso de corte.



SERRUCHOS

Serrucho para frutales con funda / Serrucho plegable para frutales con diente fino (13 dientes cada 3 cm)



BERGER
made to cut. 1919

Referencia	Descripción	Peso (gr.)	Longitud (cm.)	Uds. caja	PVP sin IVA	PVP con IVA
64730	Serrucho Mecanismo de tracción manual, hoja de cromado duro de hoja recta, intercambiable (forma Japonesa; 24cm), puntera endurecida por impulso, dientes finos para madera dura (13 dientes cada 3cm), mango ergonómico, viene con funda protectora	300	45	6	39,00 €	47,19 €
94730	Hoja de sierra intercambiable para serrucho Ref. 64730	50	30	1	24,10 €	29,16 €







Referencia	Descripción	Peso (gr.)	Longitud (cm.)	Uds. caja	PVP sin IVA	PVP con IVA
64660	Serrucho plegable Mecanismo de tracción manual, hoja de cromado duro de hoja recta, intercambiable (forma Japonesa; 18cm), puntera endurecida por impulso, mango ergonómico, dientes finos para madera dura (13 dientes cada 3cm)	185	23	6	20,20 €	24,44 €
94660	Hoja de sierra intercambiable para serrucho Ref. 64660	25	22	1	13,00 €	15,73 €









SERRUCHOS

Sierras de poda



BERGER
made to cut. 1919

Referencia	Descripción	Peso (gr.)	Longitud (cm.)	Uds. caja	PVP sin IVA	PVP con IVA
61510	Serrucho Jardín Mecanismo de tracción manual, hoja de cromado duro curvada, intercambiable (forma Japonesa), surcos para madera verde, puntera endurecida por impulso, mango de madera de haya, longitud de la hoja: 33cm (7,5 dientes cada 3cm)	275	51	5	31,80 €	38,48 €
96510	Hoja de sierra intercambiable para serrucho Ref. 61510	135	40	1	29,90 €	36,18 €
62510	Kit compuesto de serrucho Ref. 61510 y funda Ref. 5127	495	57	1	39,80 €	48,16 €





KIT









Referencia	Descripción	Peso (gr.)	Longitud (cm.)	Uds. caja	PVP sin IVA	PVP con IVA
61512	Serrucho Jardín Mecanismo de tracción manual, hoja de cromado duro curvada, intercambiable (forma Japonesa), puntera endurecida por impulso, mango de madera de haya, longitud de la hoja: 33cm, (7,5 dientes cada 3cm)	255	51	5	30,90 €	37,39 €
96512	Hoja de sierra intercambiable para serrucho Ref. 61512	140	40	1	23,80 €	28,80 €
62512	Kit compuesto de serrucho Ref. 61512 y funda Ref. 5127	480	58	1	38,60 €	46,71 €





KIT









390



SERRUCHOS

SERRUCHOS

Sierras de poda



BERGER
made to cut. 1919

Referencia	Descripción	Peso (gr.)	Longitud (cm.)	Uds. caja	PVP sin IVA	PVP con IVA
69042	Sierra para árbol Mecanismo de tracción manual, mango de madera de haya, leva de seguridad en aluminio, cuchilla giratoria 360°, intercambiable, longitud de la cuchilla: 35cm (7,5 dientes cada 3cm)	660	49	5	45,40 €	54,93 €

96032 **Hoja de sierra** intercambiable para serrucho Ref. 69042



Fácil intercambio de la cuchilla

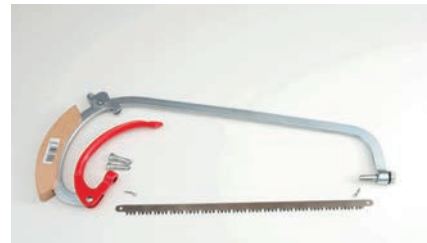

Hoja de sierra para poda y sierras de arco



El tratamiento de impulso adicional en la punta de cada diente garantiza una mayor durabilidad de la hoja de sierra.



ACCESORIOS



BERGER
made to cut. 1919

Referencia	Descripción	Peso (gr.)	Longitud (cm.)	Uds. caja	PVP sin IVA	PVP con IVA
5600	Palita transplantadora Modelo metálico recubierto de una protección especial, ancho aproximado; 8,5 cm	205	30	10	7,60 €	9,20 €



Referencia	Descripción	Peso (gr.)	Longitud (cm.)	Uds. caja	PVP sin IVA	PVP con IVA
5610	Palita transplantadora estrecha Ideal para plantar y transplantar en recipientes estrechos, modelo metálico recubierto con una protección especial, ancho aproximado; 3,5 cm	175	29	10	6,90 €	8,35 €



Referencia	Descripción	Peso (gr.)	Longitud (cm.)	Uds. caja	PVP sin IVA	PVP con IVA
5615	Palita transplantadora Metal forjado con revestimiento especial, modelo con mango de madera, ancho aproximado; 8,5 cm	275	30	10	15,80 €	19,12 €



Referencia	Descripción	Peso (gr.)	Longitud (m.)	Uds. caja	PVP sin IVA	PVP con IVA
5200	Herramienta recolección espárragos Metal forjado con mango de madera. También sirve para arrancar hierbas	230	43	6	11,90 €	14,40 €



ACCESORIOS



BERGER
made to cut. 1919

Referencia	Descripción	Peso (gr.)	Longitud (cm.)	Uds. caja	PVP sin IVA	PVP con IVA
5630	Pequeña azada Herramienta doble, en metal forjado con revestimiento especial, ancho aproximado; 65 mm	255	30	10	12,30 €	14,88 €



Referencia	Descripción	Peso (gr.)	Longitud (cm.)	Uds. caja	PVP sin IVA	PVP con IVA
5431	Hacha para leña Forjada, con mango de madera	1020	41	6	33,50 €	40,53 €



Referencia	Descripción	Peso (gr.)	Longitud (cm.)	Uds. caja	PVP sin IVA	PVP con IVA
5450	Hacha para leña Forjada, con mango de madera	1780	74	6	54,90 €	66,43 €



ACCESORIOS



BERGER
made to cut. 1919

Referencia	Descripción	Peso (gr.)	Longitud (cm.)	Uds. caja	PVP sin IVA	PVP con IVA
3820	Navaja para injertar Hoja plegable forjada, carcasa de latón. Longitud de la hoja; 6 cm	70	11	6	33,70 €	40,78 €



Referencia	Descripción	Peso (gr.)	Longitud (cm.)	Uds. caja	PVP sin IVA	PVP con IVA
3750	Navaja para injertar Hoja plegable forjada, carcasa de latón. Longitud de la hoja; 6 cm	70	11	6	35,50 €	42,96 €



Referencia	Descripción	Peso (gr.)	Longitud (cm.)	Uds. caja	PVP sin IVA	PVP con IVA
3600	Navaja para floristería Cuchilla plegable de acero inoxidable de alta calidad. Longitud de la hoja; 6,2 cm	45	10	6	18,10 €	21,90 €



Referencia	Descripción	Peso (gr.)	Longitud (cm.)	Uds. caja	PVP sin IVA	PVP con IVA
3859	Cuchillito para flores y la cocina Cuchilla de acero inoxidable, 50 unidades en una caja. Longitud de la hoja; 6 cm	885	24	50	57,20 €	69,21 €



Referencia	Descripción	Peso (gr.)	Longitud (cm.)	Uds. caja	PVP sin IVA	PVP con IVA
3858	Cuchillito para flores y la cocina Cuchillo de acero inoxidable, 10 unidades en una caja. Longitud de la hoja; 6 cm	190	22	10	12,70 €	15,37 €



ACCESORIOS



BERGER
made to cut. 1919

Referencia	Descripción	Peso (gr.)	Longitud (cm.)	Uds. caja	PVP sin IVA	PVP con IVA
3905	Podadera árboles Cuchilla retráctil forjada con hendidura para la apertura, afilada a mano, carcasa de latón. Longitud de la hoja; 6 cm	80	10	6	33,30 €	40,29 €



Referencia	Descripción	Peso (gr.)	Longitud (cm.)	Uds. caja	PVP sin IVA	PVP con IVA
3910	Podadera árboles Cuchilla retráctil forjada con hendidura para la apertura, afilada a mano, carcasa de latón. Longitud de la hoja; 6,5 cm	100	11	6	33,90 €	41,02 €



Los cuchillos de jardinero y florista se fabrican bajo un alto control de calidad. Para pequeños trabajos de corte en el jardín y para los floristas, recomendamos nuestros modelos de acero inoxidable Ref. 3600, Ref. 3858 y Ref. 3859.

La línea forjada (Ref. 3820 y Ref. 3750) cumplen con los más altos requisitos de calidad de un usuario profesional.

La línea forjada (Ref. 3905 y Ref. 3910) cumplen con los más altos requisitos de calidad de un usuario profesional.

Los cuchillos están forjadas de un acero especial, endurecido y templado. El afilado a mano garantiza un corte perfecto. Mangos de alta calidad con carcasa y remaches de latón garantizan un fácil manejo.

Todos los modelos se entregan en un blíster transparente con tarjeta de garantía.



395



ACCESORIOS

ACCESORIOS

BERGER
 made to cut. 1919

Referencia	Descripción	Peso (gr.)	Longitud (cm.)	Uds. caja	PVP sin IVA	PVP con IVA
5100	Funda de piel Para todas las tijeras del grupo 1000 con guía para el cinturón y clip metálico	115	26	6	18,30 €	22,14 €



Referencia	Descripción	Peso (gr.)	Longitud (cm.)	Uds. caja	PVP sin IVA	PVP con IVA
5120	Funda de piel Para tijeras de buxus y tijeras de esquilador, con guía para el cinturón y clip metálico	155	33	6	19,60 €	23,72 €



Referencia	Descripción	Peso (gr.)	Longitud (cm.)	Uds. caja	PVP sin IVA	PVP con IVA
5707	Piedra de afilar 2 caras con grano grueso y fino, 20 x 5 x 2,5 cm	465	20	1	19,80 €	23,96 €



Referencia	Descripción	Peso (gr.)	Longitud (cm.)	Uds. caja	PVP sin IVA	PVP con IVA
5706	Piedra de afilar 2 caras con grano grueso y fino, 10 x 2,5 x 1,3 cm	70	10	6	11,60 €	14,04 €



ACCESORIOS

BERGER
 made to cut. 1919

Referencia	Descripción	Peso (gr.)	Longitud (cm.)	Uds. caja	PVP sin IVA	PVP con IVA
5127	Funda para serrucho Funda de téxtil ligera con protección interna de plástico, facilidad para retirar y colocar el serrucho de la funda, apto para los siguientes modelos: 61510, 61512, 61612, 61812, 61912, 63812, 63912	230	44	5	31,20 €	37,75 €



Referencia	Descripción	Peso (gr.)	Longitud (cm.)	Uds. caja	PVP sin IVA	PVP con IVA
5128	Funda para serrucho Funda de téxtil ligera con protección interna de plástico, facilidad para retirar y colocar el serrucho en la funda, apto para los siguientes modelos: 61952, 63952	390	61	5	33,90 €	41,02 €



Referencia	Descripción	Peso (gr.)	Longitud (cm.)	Uds. caja	PVP sin IVA	PVP con IVA
95128	Par de correas para la pierna Para fijar la funda de serrucho a la pierna. Apto para Ref. 5127 y Ref. 5128	24	28	1	7,40 €	8,95 €



Referencia	Descripción	Peso (gr.)	Longitud (cm.)	Uds. caja	PVP sin IVA	PVP con IVA
95127	Kit con repuestos: Tornillos y roldana Para fundas 5127 y 5128	2	5	1	2,80 €	3,39 €



397



ACCESORIOS

Calidad

Con nuestros productos la calidad no es solo un término que utilizamos - incluso una empresa familiar como BERGER debe comenzar desde cero todos los días para alcanzar la calidad.

Muchas pruebas ganadas demuestran nuestros altos requisitos en el desarrollo y producción de nuestras herramientas. Esto se refleja no solo en nuestra selección de materiales, sino también en los muchos detalles útiles del producto, que hablan por sí mismos.

Por ejemplo, las piezas de desgaste siempre son fáciles de reemplazar. El suministro integral de repuestos es una cuestión de rutina en BERGER.



Gama completa de productos

BERGER ofrece una gama completa de herramientas profesionales:

- Tijeras de poda
- Tijeras de ramas
- Tijeras cortasetos
- Pértigas telescópicas y accesorios
- Serruchos

Desarrollando y fabricando productos BERGER, una alta prioridad para nosotros es la larga vida útil del producto.

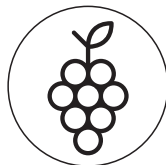

Grupo objetivo

BERGER desarrolla y produce herramientas profesionales para las siguientes industrias:

- Jardín, paisajismo, y mantenimiento municipal
- Mantenimiento de árboles y trabajos forestales
- Equipos y material de construcción
- Herramientas
- Cuidado de la agricultura, huertos y viñedos
- Cultivo de plantas, ventas y floristería

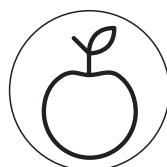

ERGO-SCHNITT



PÉRTIGAS TELESCÓPICAS ERGO-SCHNITT



Características

Las pértigas telescópicas están hechas de fibra de vidrio trenzada cubierta con una capa de resina.

El material ofrece una resistencia 5 veces superior a la rotura en comparación con el aluminio. No se produce corrosión en la fibra de vidrio trenzada y el desgaste es mínimo. Pueden ajustarse sin escalonamientos a cualquier altura.

INCLUYE SERRUCHO

AISLANTES ELÉCTRICIDAD

La fibra de vidrio trenzada no conduce electricidad cuando está limpia y seca. Esto ha sido confirmado y certificado por un laboratorio de inspección acreditado.



Referencia	Artículo	Artículo	Peso	PVP sin IVA	PVP con IVA
ERS233	3 piezas	1,48 metros - 2,63 metros	1661 gramos	188,25 €	227,78 €
ERS340	2 piezas	2,33 metros - 3,78 metros	1766 gramos	172,94 €	209,26 €
ERS490	3 piezas	2,33 metros - 5,16 metros	2570 gramos	197,43 €	238,89 €
ERS630	4 piezas	2,33 metros - 6,46 metros	3530 gramos	242,96 €	293,98 €
ERS8000	5 piezas	2,38 metros - 7,86 metros	4405 gramos	316,21 €	382,61 €
ERS9600	6 piezas	2,48 metros - 9,63 metros	6100 gramos	543,12 €	657,17 €



PÉRTIGAS TELESCÓPICAS ERGO-SCHNITT



Características

Las pértigas telescópicas cautivan por su nuevo sistema de cierre y por su gran rigidez incluso cuando se ajustan a su altura máxima. La fibra de vidrio trenzada no conduce electricidad cuando está limpia y seca. La solución ideal para los arboristas y para aquellos que trabajan de pie sobre una plataforma de elevación.

INCLUYE SERRUCHO



401



PÉRTIGAS TELESCÓPICAS

Referencia	Artículo	Artículo	Peso	PVP sin IVA	PVP con IVA
ERS354	4 piezas	1,63 metros - 3,57 metros	1651 gramos	217,16 €	262,76 €
ERS454	5 piezas	1,73 metros - 4,57 metros	2138 gramos	264,71 €	320,30 €

SERRUCHOS PARA PÉRTIGAS



Características

Una hoja de sierra con una amplia gama de opciones de fijación para varias pértigas telescópicas con diferentes adaptadores. La hoja de sierra está hecha de acero japonés SK5. Con longitud de 390 mm. Las hileras de dientes están endurecidas por inducción y cada quinto diente tiene una posición especial para que el polvo se elimine del corte con mayor facilidad. El ancho medio de los dientes de 4 mm para uso universal en madera fresca, blanda, dura y seca.

SERRUCHOS PARA PÉRTIGAS

ERS390823



Características

Serrucho completo adaptable a pértigas amarillas Ergo-Schnitt

- Tipo redondo, 23 mm
- Ancho de corte 39 cm
- Peso 465 gramos

Referencia	PVP sin IVA	PVP con IVA
ERS390823	71,40 €	86,39 €

SERRUCHOS PARA PÉRTIGAS

ERS390826



Características

Serrucho completo adaptable a pértigas color gris Ergo-Schnitt

- Tipo redondo, 26 mm
- Ancho de corte 39 cm
- Peso 475 gramos

Referencia	PVP sin IVA	PVP con IVA
ERS390826	71,40 €	86,39 €

SERRUCHOS PARA PÉRTIGAS

ERS390825



Características

Serrucho completo adaptable a pértigas Bahco, Oregon y Gardena.

- Anclaje redondo, 25 mm
- Ancho de corte 39 cm
- Peso 480 gramos

Referencia	PVP sin IVA	PVP con IVA
ERS390825	71,40 €	86,39 €

SERRUCHOS PARA PÉRTIGAS

ERS3908W



Características

Serrucho completo adaptable a pértigas Wolf Vario-Stiel.

- Anclaje ovalado
- Ancho de corte 39 cm
- Peso 470 gramos

Referencia	PVP sin IVA	PVP con IVA
ERS3908W	71,40 €	86,39 €



SERRUCHOS PARA PÉRTIGAS
ERS3908S



Características

Serrucho completo adaptable a pértigas Silky

- Anclaje ovalado
- Ancho de corte 39 cm
- Peso 480 gramos

Referencia	PVP sin IVA	PVP con IVA
ERS3908S	71,40 €	86,39 €

SERRUCHOS PARA PÉRTIGAS
ERS390829



Características

Serrucho completo adaptable a serrucho de mantenimiento ERS800

- Tipo redondo, 29 mm
- Ancho de corte 39 cm
- Peso 470 gramos

Referencia	PVP sin IVA	PVP con IVA
ERS390829	71,40 €	86,39 €

RECAMBIO HOJA DE SERRUCHO
ERS03908



Características

- Ancho de corte 39 cm
- Peso 265 gramos

Referencia	PVP sin IVA	PVP con IVA
ERS03908	61,72 €	74,68 €

RECAMBIO HOJA DE SERRUCHO
ERS039080



Características

- Ancho de corte 39 cm
- Peso 240 gramos

Referencia	PVP sin IVA	PVP con IVA
ERS039080	61,72 €	74,68 €

PODADORAS DE PÉRTIGA**Características**

Hoja de alta calidad, completamente endurecida, de doble filo y afilada con precisión. Hoja de yunque estampada, completamente endurecida con ranura de savia para que la cuchilla no se vuelva pegajosa. Incluye cable de 5 metros de largo con agarre.

PODADORA PEQUEÑA CON UNA POLEA

ERS342723

**PODADORA PEQUEÑA CON UNA POLEA**

ERS342726

**Características**

Válido para las pértigas amarillas Ergo-Schnitt ERS233S, ERS340S, ERS490S, ERS630S

- Peso 755 gramos
- Grosor de corte de ramas hasta 30 mm

Referencia	PVP sin IVA	PVP con IVA
ERS342723	87,82 €	102,26 €

Características

Válido para las pértigas de color gris Ergo-Schnitt ERS354S, ERS454S

- Peso 740 gramos
- Grosor de corte de ramas hasta 30 mm

Referencia	PVP sin IVA	PVP con IVA
ERS342726	87,82 €	102,26 €

PODADORA GRANDE CON TRES POLEAS

ERS343723

Características

Válido para las pértigas amarillas Ergo-Schnitt ERS233S, ERS340S, ERS490S, ERS630S

- Peso 1328 gramos
- Grosor de corte de ramas hasta 40 mm

Referencia	PVP sin IVA	PVP con IVA
ERS343723	97,06 €	117,44€



GANCHO

ERS105023

Este gancho de metal galvanizado tiene una garra y es ideal para la tala de árboles con cuerda. Gracias a esta herramienta, la fijación de cuerdas en grandes alturas se habilita fácilmente, lo que ayuda a ahorrar tiempo y también mejora la seguridad. Este gancho está disponible con el adaptador correspondiente para las pértigas amarillas Ergo-Schnitt.

**Características**

- Gancho con adaptador
- Peso 405 gramos

Referencia	PVP sin IVA	PVP con IVA
ERS105023	46,95 €	56,81 €

LIMPIADOR DE CUCHILLAS

ERS3100

Un limpiador sin fosfatos a base de agua con propiedades alcalinas. El limpiador contiene aditivos especiales que cortan fácilmente la savia y sustancias similares. Perfecto para la limpieza y mantenimiento de cuchillas y hojas de sierra. Igualmente adecuado para otros aparatos contaminados por aceites naturales, aceites viscosos, combustibles de motor y hollín. No diluir. Elimine cualquier residuo de limpiador con agua. Contenido 100 ml



Referencia	PVP sin IVA	PVP con IVA
ERS3100	CONSULTAR	CONSULTAR

PROTECTOR DE SERRUCHO

ERS70060

Adecuado para sierras telescópicas y serrucho de mantenimiento ERS800. Con cierre en el reverso. Peso 88 gramos



Referencia	PVP sin IVA	PVP con IVA
ERS70060	18,20 €	22,02 €

405



PÉRTIGAS TELESCÓPICAS

SERRUCHOS ERGO-SCHNITT**Características**

Los serruchos están hechos del mejor acero japonés SK4 y SK5. Como resultado, estas hojas de sierra son muy elásticas. Todas las hojas de sierra tienen una capa de cromo duro, así como hileras de dientes endurecidos inductivamente. Las hojas de sierra se afilan hasta dejarlas muy finas hacia la parte trasera de la hoja. Cada tipo de serrucho tiene posiciones especiales para los dientes de corte para transmitir mejor sobre el corte.

**ADECUADO PARA MADERA VERDE Y SUAVE, ASÍ COMO MADERA DURA Y SECA**

Referencia	Tipo	Tipo diente	Peso	PVP sin IVA	PVP con IVA
ERS270	Curvado 27 cm	4mm - 8 dientes en 30 mm.	281 gramos	42,77 €	51,72 €
ERS2703	Curvado 27 cm	4mm - 10 dientes en 30 mm.	281 gramos	42,77 €	51,72 €
ERS7270	Recambio cuchilla para serrucho ERS270			24,54 €	51,72 €
ERS7270F	Recambio cuchilla para serrucho ERS2703			24,54 €	51,72 €

SERRUCHOS DE MANTENIMIENTO**Características**

- Mango madera de 80 cm.
- Hoja de corte ERS0390-8
- Acero SK5 de 39 cm.



Referencia	PVP sin IVA	PVP con IVA
ERS800	82,20 €	99,46 €



PROTOS

PFANNER



PROTOS[®]
integral

Pegatinas personalizadas, especialmente películas reflectantes disponibles bajo pedido

PROTOS
integral

Rojo



10 ● 12 ● 13 ●

Azul



40 ● 42 ● 43 ●

Amarillo



50 ● 53 ●

Naranja



60 ● 62 ● 63 ●

Blanco



70 ○ 72 ● 73 ●

Verde



80 ● 82 ● 83 ●

Oliva



100 ● 102 ● 109 ●

Negro



31 ● 311 ● 312 ● 319 ●

ESTOS ARTÍCULOS TAMBIÉN PUEDEN INTERESARLE



PROTOS® INTEGRAL INDUSTRY
202000

PROTOS
integral



SEGURIDAD



EN 397



EN 1078
ANSI Z89.1

Características

El casco Protos Integral Industry no solo proporciona un campo de visión sin obstáculos, sino que también protege contra el impacto vertical y horizontal. Con su configuración de tamaño de 20 pasos en la carcasa con ajuste rápido patentado, el Protos se asienta de forma segura en cada cabeza, incluso sin un barboquejo. Una perfecta circulación de aire entre la carcasa interna y externa mantiene la cabeza fresca. El flujo de aire se puede regular moviendo la tapa de ventilación. La tecnología KlimaAir con absorción de energía garantiza una comodidad perfecta.

Con barboquejo Protos integral Maclip, referencia 204043, está certificado de acuerdo a la norma EN1078 para uso de casco en bicicleta.

Referencia	PVP sin IVA	PVP con IVA
202000 (un color)	90,28 €	109,24 €
202000 (dos colores)	101,71 €	123,07 €

PATENTES Y DISEÑOS

EP Nr. 2 498 636
EU design no. 1731167
Swiss design no. 137 620
US design pat. no. D677,006
EP Patent No. 2 498 635
EP design no. 1 974 528
EP design no. 2012 101 489

TALLAS

Talla única (54-62)

Están pendientes otras patentes y diseños nacionales e internacionales, en particular las del equipamiento interior.

ESTOS ARTÍCULOS TAMBIÉN PUEDEN INTERESARLE



Por razones de seguridad, la carcasa externa de Protos se debe reemplazar cada 5 años (a partir de la fecha de fabricación). Esto está disponible por separado. Por razones de higiene, recomendamos lavar regularmente las almohadillas de soporte principales y reemplazarlas cada 2-3 años en caso de uso diario.



Pegatinas personalizadas, especialmente películas reflectantes disponibles bajo pedido

PROTOS
integral

Rojo



10 ● 12 ●● 13 ●●

Azul



40 ● 42 ●● 43 ●●

Amarillo



50 ● 53 ●●

Naranja



60 ● 62 ●● 63 ●●

Blanco



70 ○ 72 ○● 73 ○●

Verde



80 ● 82 ●● 83 ●●

Oliva



100 ● 102 ●● 109 ●●

Negro



31 ● 311 ●● 312 ●● 319 ●●

ESTOS ARTÍCULOS TAMBIÉN PUEDEN INTERESARLE



PROTOS® INTEGRAL FOREST
 204000

PROTOS
 integral

FORESTAL



EN 352-3



EN 397



EN 1731 S

16 openings/cm²39 openings/cm²

ANSI Z89.1

Características

El sector forestal y sus requisitos extremadamente variables fueron el punto de partida para el desarrollo del casco Protos Integral. Debido a que es muy probable que las ramas y otros objetos en el bosque queden atrapados en los componentes de la protección de la cabeza, todas las partes de los Protos, desde el visor hasta la protección auditiva, están integradas y hacen que sea imposible quedar atrapado. Con la certificación de las normas EN397, EN352-3 y EN 1731S, el casco Protos Forest y sus accesorios son la elección perfecta para las situaciones más difíciles y en las condiciones climáticas más extremas.

Ref.: 204000 (con visor metálico G16) **Ref.: 204002** (con visor metálico F39)

Color	PVP sin IVA	PVP con IVA
Un color	177,14 €	214,34 €
Dos colores	188,57 €	228,17 €

PATENTES Y DISEÑOS

EP Nr. 2 498 636
 EU design no. 1731167
 Swiss design no. 137 620
 US design pat. no. D677,006
 EP Patent No. 2 498 635
 EP Patent No. 2 506 731
 US patent no. 8,806,667
 EP design no. 1 974 528
 EP design no. 2012 101 489

TALLAS

Talla única (54-62)

Están pendientes otras patentes y diseños nacionales e internacionales, en particular las del equipamiento interior, el visor (que incluye una máscara fácil con amortiguación elástica y sellador) y el absorbedor.

ESTOS ARTÍCULOS TAMBIÉN PUEDEN INTERESARLE

Por razones de seguridad, la carcasa externa de Protos se debe reemplazar cada 5 años (a partir de la fecha de fabricación). Esto está disponible por separado. Por razones de higiene, recomendamos lavar regularmente las almohadillas de soporte principales y reemplazarlas cada 2-3 años en caso de uso diario.

Pegatinas personalizadas, especialmente películas reflectantes disponibles bajo pedido

PROTOS
integral

Rojo



10 ● 12 ● 13 ●

Azul



40 ● 42 ● 43 ●

Amarillo



50 ● 53 ●

Naranja



60 ● 62 ● 63 ●

Blanco



70 ○ 72 ● 73 ●

Verde



80 ● 82 ● 83 ●

Oliva



100 ● 102 ● 109 ●

Negro



31 ● 311 ● 312 ● 319 ●

ESTOS ARTÍCULOS TAMBIÉN PUEDEN INTERESARLE



PROTOS® INTEGRAL CLIMBER
203000

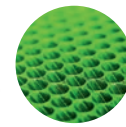

Protos® CrashAbsorber



SEGURIDAD



ARBORISMO



EXTERIOR



EN 397



EN 1077 B



EN 1078



EN 12492

ANSI Z89.1



Koroyd

Características

El casco Protos Integral Climber está equipado con un barboquejo y un amortiguador interior. Con este equipamiento también cumple la norma EN12492 y, por lo tanto, es perfectamente adecuado como protección para la cabeza para escalar o andar en bicicleta. En términos de comodidad, el Protos Integral Climber es idéntico al Protos Integral Industry y no tiene un peso extra notable. Los Protos pueden equiparse con accesorios originales en cualquier momento. Con barbuquejo Protos integral Maclip, referencia 204043, está certificado de acuerdo a la norma EN1078 para uso de casco en bicicleta.

Con barbuquejo Protos integral Maclip, referencia 204043, está certificado de acuerdo a la norma EN1078 para uso de casco en bicicleta.

Referencia	PVP sin IVA	PVP con IVA
203000 (un color)	134,85 €	163,17 €
203000 (dos colores)	146,28 €	177,00 €

PATENTES Y DISEÑOS

EP Nr. 2 498 636
EU design no. 1731167
Swiss design no. 137 620
US design pat. no. D677,006
EP Patent No. 2 498 635
DE patent no. 10 2011 054 945
EU design no. 1 974 528
EP design no. 2012 101 489

TALLAS

Talla única (54-62)

Están pendientes otras patentes y diseños nacionales e internacionales, en particular las del equipamiento interior y también el absorbedor.

ESTOS ARTÍCULOS TAMBIÉN PUEDEN INTERESARLE



Por razones de seguridad, la carcasa externa de Protos se debe reemplazar cada 5 años (a partir de la fecha de fabricación). Esto está disponible por separado. Por razones de higiene, recomendamos lavar regularmente las almohadillas de soporte principales y reemplazarlas cada 2-3 años en caso de uso diario

Pegatinas personalizadas, especialmente películas reflectantes disponibles bajo pedido

PROTOS
integral

Rojo



10 ● 12 ● 13 ●

Azul



40 ● 42 ● 43 ●

Amarillo



50 ● 53 ●

Naranja



60 ● 62 ● 63 ●

Blanco



70 ○ 72 ○ 73 ○

Verde



80 ● 82 ● 83 ●

Oliva



100 ● 102 ● 109 ●

Negro



31 ● 311 ● 312 ● 319 ●

ESTOS ARTÍCULOS TAMBIÉN PUEDEN INTERESARLE



PROTOS® INTEGRAL ARBORIST
205000



CAZA



ARBORISMO



EN 352-3



EN 1077 B



EN 1078



EN 1731 S



EN 12492

ANSI Z89.1



16 openings/cm²



39 openings/cm²



Koroyd

Características

El casco Protos Integral Arborist está diseñado para trabajar en altura. En un entorno que requiere la máxima concentración y atención, la protección de la cabeza no debe interferir y no debe resbalarse involuntariamente. Gracias a su cubierta de cuello de largo alcance, la protección de la cabeza se adapta perfectamente incluso cuando se trabaja en posiciones inclinadas o elevadas, lo que proporciona una sujeción segura. La cualidad principal es que todo el casco se puede ajustar con solo dos dedos.

Incluye barbuquejo Protos Integral Maclip, referencia 204043
Certificado de acuerdo a la norma EN1078 para uso con bicicletas y norma EN1077 para casco de ski, clase B.

Ref.: 205000 (con visor metálico G16) **Ref.: 205002** (con visor metálico F39)

Color	PVP sin IVA	PVP con IVA
Un color	214,86 €	259,98 €
Dos colores	226,28 €	273,80 €

PATENTES Y DISEÑOS

EP no. 2 498 636, EU design no. 1731167
Swiss design no. 137 620
US design pat. no. D677,006
EP Patent No. 2 498 635
EP Patent No. 2 506 731
US patent no. 8,806,667
DE patent no. 10 2011 054 945
EU design no. 1 974 528
EP design no. 2012 101 489

TALLAS

Talla única (54-62)

Están pendientes otras patentes y diseños nacionales e internacionales, en particular las del equipamiento interior el visor (que incluye una máscara fácil con amortiguación elástica y sellador) y el absorbedor.

ESTOS ARTÍCULOS TAMBIÉN PUEDEN INTERESARLE



Por razones de seguridad, la carcasa externa de Protos se debe reemplazar cada 5 años (a partir de la fecha de fabricación). Esto está disponible por separado. Por razones de higiene, recomendamos lavar regularmente las almohadillas de soporte principales y reemplazarlas cada 2-3 años en caso de uso diario

VISERA METÁLICA PROTOS® F39/G16 / VISERA TRANSPARENTE



SEGURIDAD



ARBORISMO



FORESTAL



CAZA



VISERA METÁLICA PROTOS G16



EN 1731 S
ANSI Z87



Borde de goma patentado



VISERA METÁLICA PROTOS F39



EN 1731 S
ANSI Z87



VISERA METÁLICA PROTOS



EN 166 FT
ANSI Z87

Características

La visera metálica y la visera transparente para el Protos Integral se ajustan precisamente a la protección de la cabeza. A través de este ajuste, no hay partes o cavidades salientes en las que las ramas y los escombros puedan quedar atrapados. El borde de goma patentado en la parte superior de la visera evita que los líquidos, el polvo y la lluvia penetren desde arriba y les permite drenar en el lado izquierdo o derecho de la visera. La visera transparente Protos Integral es una visera de policarbonato extremadamente ligera.

Además, la visera transparente Integral Protos es completamente operativo incluso en temperaturas extremas de -5°C a + 5°C, lo que permite su uso durante todo el año. La visera de policarbonato está probada y certificada de acuerdo con la norma EN166:2002, clase de protección 1FT y ofrece un filtro de protección UV.

PATENTE
US no. 8,806,667



16 aperturas/cm²



39 aperturas/cm²

Referencia	Características	PVP sin IVA	PVP con IVA
204063	Visera metálica F39	45,48 €	55,03 €
204064	Visera metálica G16	45,48 €	55,03 €
204071	Visera transparente	45,48 €	55,03 €

ESTOS ARTÍCULOS TAMBIÉN PUEDEN INTERESARLE



GAFAS DE SEGURIDAD INTEGRALES PROTOS®
204090



SEGURIDAD



ARBORISMO



FORESTAL



CAZA



EXTERIOR

Protos® Gafas de seguridad Integrales



EN 166 | EN 170
ANSI Z87.1



Inserto Óptico



EN 166 | EN 172
ANSI Z87.1



EN 166 | EN 170
ANSI Z87.1



EN 166 | EN 172
ANSI Z87.1

Protos® Integral Safety Glasses con inserto óptico

Características

Las gafas de seguridad integrales Protos se pueden ajustar individualmente y de acuerdo con las necesidades personales. Regular la parte nasal de acuerdo con el ancho de la nariz también es extremadamente fácil. Esto asegura que las gafas estén ventiladas

La mayor resistencia mecánica a temperaturas extremas según norma EN 166:2002 no es un problema para las gafas de seguridad integrales Protos. Esto se aplica tanto a la visera como a las sienes. Por lo tanto, estas gafas son extremadamente resistentes a pesar de su peso ligero. Además de su estabilidad, las gafas también están equipadas con un filtro protector UV según EN170:2003, así como un protector solar según la norma EN 172:2002. Por lo tanto, los ojos no corren el riesgo de ser dañados por los peligros invisibles.

Referencia	PVP sin IVA	PVP con IVA
204090	37,48 €	45,35 €

Dependiendo del color, las gafas ofrecen otras características:

- Claro - 204090100
- Anti niebla
 - Calidad óptica grado 1
 - Transmisión de luz 91%

- Amarillo - 2040901050
- Anti niebla
 - Calidad óptica grado 1
 - Transmisión de luz 85%

- Naranja - 2040901060
- Anti niebla
 - Calidad óptica grado 1
 - Transmisión de luz 75%

- Gris metalizado - 2040901030
- Calidad óptica grado 1
 - Transmisión de luz 13%

Patentes y diseños nacionales e internacionales están pendientes parcialmente ya otorgados.

INSERTO ÓPTICO

El inserto óptico ha sido diseñado específicamente para las gafas de seguridad integrales Protos. Se puede enganchar fácilmente al puente de los Protos. Su óptico puede montar fácilmente lentes ópticas de hasta +/- 4 dioptrías en el inserto de vidrio. Las lentes están completamente protegidas, ya que se colocan detrás de las gafas protectoras. Una ventaja importante del inserto de vidrio integrado es que las patillas no interfieren con el protector auditivo y, por lo tanto, no ejercen ninguna presión incómoda sobre la cabeza.

Referencia	PVP sin IVA	PVP con IVA
204094	5,71 €	6,91 €



ESTOS ARTÍCULOS TAMBIÉN PUEDEN INTERESARLE



SISTEMA DE COMUNICACIÓN PROTOS® BT-COM IV
205200



ARTÍCULO
NUEVO

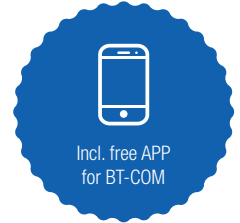

Características

- Hasta cuatro usuarios.
- Alcance de hasta varios cientos de metros.
- Comunicación clara y sin interferencias.
- Solamente 42 gramos de peso extra, incluida la batería.
- Sin cables ni conectores.
- Posibilidad de conexión a teléfonos móviles.
- Micrófono con eliminación de ruido ambiental.
- Manipulación muy sencilla.
- Posición de estacionamiento sin interferencias.
- 9 colores diferentes.
- Se suministra con cable de carga USB.



El sistema de comunicación Protos® Integral BT-COM garantiza una comunicación libre de interferencias. Gracias a la tecnología Bluetooth® la conexión no se ve afectada por transmisores de radio control o similar y consigue un alcance de varios cientos de metros. El micrófono atenúa el ruido de fondo y permite una perfecta comunicación.

Referencia	PVP sin IVA	PVP con IVA
205200	474,00 €	573,54 €



Almohadilla para Protos® BT-COM
Ref.: 204211
PVP sin IVA.: 4,10 €
PVP con IVA.: 4,96 €



Almohadilla de micrófono para Protos® BT-COM
Ref.: 204212
PVP sin IVA.: 3,50 €
PVP con IVA.: 4,23 €



Cable de carga USB Protos® BT-COM
Ref.: 204201
PVP sin IVA.: 33,00 €
PVP con IVA.: 39,93 €

ESTOS ARTÍCULOS TAMBIÉN PUEDEN INTERESARLE



AURICULARES PROTOS® INTEGRAL
204068



ARTÍCULO
NUEVO



Diadema con almohadillas especiales



Se puede combinar con las gafas de seguridad integrales Protos®



Cápsula de protección auditiva integral Protos® intercambiable



Sin partes salientes

Características

- **La más cómoda diadema de sujeción que no provoca puntos de presión en la cabeza.**
- **Sin piezas que sobresalgan.**
- **Ultraligeros.**
- **De fácil almacenamiento.**
- **Se pueden combinar con el sistema de comunicación BT-COM y las gafas Protos® Integral.**

Con los auriculares Protos® Integral usted estará equipado para todas las aplicaciones. Simplemente combinándolos con el sistema de comunicación BT-COM y las gafas Protos® Integral, la diadema de sujeción se puede regular según la situación, convirtiéndola en la compañera ideal. Gracias a su estructura muy ligera, las especiales almohadillas de apoyo y su colocación especial en la diadema de sujeción, no existe ningún punto de presión. Sin embargo, la diadema de sujeción no se mueve o resbala y permanece en la posición deseada.

Referencia	PVP sin IVA	PVP con IVA
204068	69,00 €	87,49 €



Soporte para auriculares Protos®



Clip de gafas para auriculares Protos® Clip, 1 par



81 ●

Ref.: 204061
PVP sin IVA.: 37,80 €
PVP con IVA.: 45,74 €

Ref.: 204096
PVP sin IVA.: 7,26 €
PVP con IVA.: 8,78 €

ESTOS ARTÍCULOS TAMBIÉN PUEDEN INTERESARLE



PROTECCIÓN AUDITIVA PROTOS® INTEGRAL
204067



SEGURIDAD



ARBORISMO



FORESTAL



CAZA



EXTERIOR



Protección auditiva integral Protos®
Referencia 204058

Para mantener los valores de absorción de ruido, las almohadillas de absorción deben reemplazarse cada 2-3 años y la almohadilla de aislamiento debe reemplazarse cada seis meses para uso diario.



La protección auditiva patentada protos Integral ofrece una reducción de ruido de SNR = 27 dB y, por lo tanto, genera un nivel seguro. Al cumplir con la norma EN352-3, la protección auditiva es indispensable para todo trabajo que implique ruidos molestos o perjudiciales. Si no se necesita la protección auditiva, simplemente se puede empujar del activo a la posición pasiva con dos dedos. La protección auditiva se puede acoplar y es muy fácil.



Almohadilla de absorción de protección auditiva
Ref.: 204059
El inserto aislante montado en los protectores auditivos ayuda a reducir el ruido ambiental, evitando así el daño auditivo.



Almohadilla de aislamiento de protección auditiva
Ref.: 204062
Las almohadillas de soporte garantizan un ajuste perfecto sin puntos de presión alrededor de las orejas.



Almohadillas Protos® Coolmax® AIR
Ref.: 204069
Las almohadillas Protos® Coolmax® AIR son apropiadas para la concha de protección auditiva de Protos® Integral y el sistema de comunicación BT-COM.



Brazo de fijación
Ref.: 204057
La banda de la correa se usa para montar la protección auditiva en los Protos. Con la banda de la correa, es posible regular la altura de la protección auditiva, así como la presión de ajuste.

Referencia	PVP sin IVA	PVP con IVA
204067	42,90 €	51,91 €
204059	8,91 €	10,78 €
204062	9,37 €	11,34 €
204069	9,02 €	10,91 €
204057	27,06 €	32,74 €

Monocromo

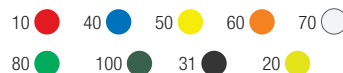

Bicolor

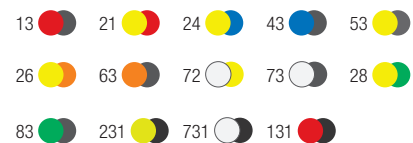

ESTOS ARTÍCULOS TAMBIÉN PUEDEN INTERESARLE



PROTOS® MACLIP LIGHT / PROTOS® MACLIP LIGHT MINI



Protos® Maclip Light (izquierda)



Protos® Maclip Light (derecha)



Protos® Maclip Light mini

El Maclip Light es una seguridad LED que se instala en el exterior, izquierda o derecha, de los Protos. Esta lámpara, que no es conductiva, ha sido certificada por DEKRA. Además, está a prueba de explosiones según las zonas ATEX 1 y 21. Gracias a un flujo de luz de alrededor de 120 lúmenes, la lámpara proporciona suficiente iluminación para la mayoría de las tareas. La luz Maclip se monta en los Protos a través de un sistema magnético. Sin embargo, este sistema también es adecuado para el cinturón con sistema clip.

El Protos Maclip Light mini proporciona 30 lúmenes, es 100% resistente al agua y se puede usar en ambos lados. Además, el Protos Maclip Light mini está a prueba de explosiones de acuerdo con ATEX Zone 1 y DEKRA.

La instalación del soporte Maclip Light Protos solo es posible a través de Protos GmbH.

Referencia	PVP sin IVA	PVP con IVA
204074 (izq)	51,94 €	62,85 €
204078 (der)	51,94 €	62,85 €
204044 mini	29,03 €	35,13 €



Ref.: 204075
PVP sin IVA.: 15,50 €
PVP con IVA.: 18,75 €
 Maclip Light
 Soporte de lámpara



Ref.: 204045
PVP sin IVA.: 10,80 €
PVP con IVA.: 13,07 €
 Maclip Light mini
 Soporte de lámpara



Ref.: 204076
PVP sin IVA.: 21,26 €
PVP con IVA.: 25,72 €
 Maclip Light
 Protos Holder



Ref.: 204077
PVP sin IVA.: 23,42 €
PVP con IVA.: 28,34 €
 Maclip Light
 Con soporte para cinturón

ESTOS ARTÍCULOS TAMBIÉN PUEDEN INTERESARLE





CAZA



EXTERIOR



ARBORISMO



FORESTAL



SEGURIDAD

PROTOS
integral

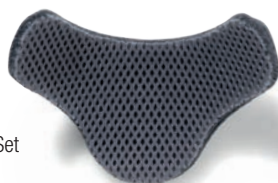

KlimaAIR® Set



KlimaAIR® Headband

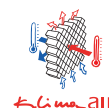

KLIMAAIR® SET 204060

Características

La almohadilla principal y para el cuello y la banda para la cabeza de los Protos están hechos de fibras funcionales Cocos de alta calidad en combinación con nuestra tecnología probada KlimaAir. Esta combinación, junto con el soporte principal optimizado, garantiza un flujo de aire ideal alrededor de la cabeza. El conjunto completo se puede quitar y se puede lavar a máquina al máximo. 30°C

Por razones de higiene, recomendamos que lave el juego KlimaAir regularmente y lo reemplace cada 2-3 años en caso de uso frecuente.

Referencia	PVP sin IVA	PVP con IVA
204060	18,86 €	22,82 €

CINTA PARA LA CABEZA KLIMAAIR 204070

Características

La cinta para la cabeza, que está equipada con tecnología KlimaAir y fibras funcionales de coco, tiene los tiempos de secado más cortos. Tarda solo 15 minutos en secarse por completo. La banda para la cabeza KlimaAir viene con el riel guía para engancharse fácilmente en los Protos y es lavable a máquina hasta 30°C

Por razones de higiene, recomendamos que lave el juego KlimaAir regularmente y lo reemplace cada 2-3 años en caso de uso frecuente.

Referencia	PVP sin IVA	PVP con IVA
204070	7,77 €	9,40 €

ESTOS ARTÍCULOS TAMBIÉN PUEDEN INTERESARLE





CAZA



EXTERIOR



ARBORISMO



FORESTAL



SEGURIDAD

PROTOS
integral



EN 397
EN 1077 B
EN 1078
EN 12492



Barboquejo Protos Integral Maclip
Barboquejo para la barbilla con sistema de cierre magnético



BARBOQUEJO PROTOS INTEGRAL MACLIP 204043

Características

El barboquejo se ajusta a la carcasa del Protos Integral. Se puede unir a los bucles prefabricados de Protos utilizando los botones de inserción. Gracias a la guía de la tira en la cubierta del cuello, la correa siempre se ajustará suavemente. Además, no puede deslizarse debajo del soporte de protección auditiva.

En caso de uso diario, recomendamos reemplazar la correa del chip cada 1-2 años

Referencia	PVP sin IVA	PVP con IVA
204043	28,34 €	34,29 €

PROTECTOR DE CUELLO PROTOS 204065

Características

El protector de cuello de Protos Integral está disponible en diferentes colores. Todas las variantes de protección para el cuello del Protos Integral están hechas de tela Sympatex de alto rendimiento de 3 capas. Gracias a su material y forma, el protector del cuello evita que la suciedad y los líquidos lleguen al cuello. Además, este protector está a prueba de suciedad y agua, lo que facilita su limpieza.



10 ● 20 ● 40 ● 60 ●

Referencia	PVP sin IVA	PVP con IVA
204065	28,34 €	34,29 €

ESTOS ARTÍCULOS TAMBIÉN PUEDEN INTERESARLE



PROTOS
integral



PROTOS® Integral

Una innovación mundial. Con una tecnología innovadora y excelente diseño, el más reciente desarrollo Pfanner se presenta como un producto sobresaliente. La sofisticada fabricación del casco está avalada por varias patentes internacionales así como por la marca registrada y la protección de datos. PROTOS Integral establecerá una nueva norma de seguridad en el campo de "cascos protectores" a partir de 2012. Su alta funcionalidad proviene de un buen número de detalles inteligentes que, gracias a su avanzada tecnología, se ajustan y adaptan al utilizador de forma fácil y rápida. Las piezas se fabrican en Austria, Suiza y Alemania y el acabado en Hohenems.

CAMPO DE VISIÓN

Un mayor campo visual en comparación a todos los cascos probados en el mercado que ofrece la máxima visión.

PROTECTOR DE CUELLO

Protege la parte posterior de la cabeza de golpes en caídas y minimiza el peligro de fractura basal del cráneo.

VISIBILIDAD

La deportiva combinación de 2 colores tiene un 35 % más de superficie visible. El utilizador se hace más visible y le ofrece una gran ventaja en situaciones en las que podría ser difícil distinguirlo (entre follaje, bosque de coníferas, luz cegadora del sol, etc, independientemente de la estación del año).

ESTRUCTURA AMORTIGUADORA

Las almohadillas antichoque y montaje en 3 puntos del armazón interior absorben los impactos y hace que no se transmitan a la cabeza, y de ahí a la columna.

PROTECCIÓN GLOBAL

Con la estrenada certificación de las normas EN 397 y EN 12492 el casco protector Protos no sólo protege de los impactos verticales sino también de los horizontales. Su resultado: una innovadora "protección global".

ARMAZÓN INTERIOR

El casco encaja a la perfección gracias a su esmerada estructura interior. En caso de impacto la energía se dispersa en una zona amplia y se absorbe uniformemente.

PROTECCIÓN ANTICHOQUE EXTRA

Como siempre se lleva puesta la orejera protectora, ésta funciona como protección antichoque extra.

RANURA DE AIREACIÓN DE SEGURIDAD

La ranura de aireación de seguridad le proporciona gran seguridad justo donde se necesita. Los impactos horizontales y verticales son absorbidos por el armazón extra antes de que la energía afecte al casco principal.

OREJERAS DE PROTECCIÓN

Gracias a las orejeras de protección incorporadas no hay partes que sobresalgan y con las que el utilizador se pudiese enganchar en ramas u otra vegetación. La presión por contacto con la que se ajustan las orejeras de protección ofrece una personalización óptima.

PROTECCIÓN FACIAL

Dos grandes ventajas de la protección facial incorporada: Podrá trabajar sin que le alcancen pequeñas ramas o espinas teniendo a la vez un increíble campo de visión.

AMOLDADO PARA EL CUELLO

Se adapta adecuadamente en la cabeza gracias a su amoldado para el cuello ajustable. De esta forma el casco encaja perfectamente incluso sin barboquejo.

VENTILACIÓN ACTIVA

Su especial estructura garantiza una aireación activa (el aire puede circular entrando por todos los laterales y cerrar su entrada a través de los canales de aireación de la parte superior). Los canales de aireación se pueden abrir o cerrar mediante un pulsador según se quiera adaptar el casco a condiciones de calor, frío o humedad.

BARBOQUEJO

Para que el barboquejo no se deslice bajo la orejera de protección le hemos adaptado una guía especial. Total confort en su uso y amortiguación del ruido.

TECNOLOGÍA KLIMA-AIR

Extraordinaria dispersión del sudor gracias al amplio acolchado de contacto con tecnología Klima-Air

AJUSTE PATENTADO DE LA TALLA

Consigue que el casco sea fácil de poner y quitar activando o desactivando la pieza del cuello. Una vez ajustada la talla, no será necesario que se vuelva a regular.

PFANNER

CHAQUETAS



425



PFANNER

CHAQUETAS PFANNER

CHAQUETA KLIMAAIR REFLEX
80416390

PFANNER

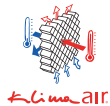

KlimaAir

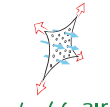

StretchAir

Gleichberächtig LITAS

3CON

2Zipp



Sympatex



EXTERIOR



SEGURIDAD

Características

- Pecho y espalda equipados con bandas reflectantes.
- Tecnología StretchAir.
- Repelente al agua y a la suciedad.
- Tecnología KlimaAir.
- Mangas desmontables, espalda extendida.
- Bolsillos Zipp2Zipp en el pecho.
- Cuello de cierre alto.
- Hombros impermeables gracias a la membrana Sympatex.



90

MATERIAL

Tejido elástico: 90% poliamida, 10% elastano.

Reflejo: 66% poliamida, 26% fibra de vidrio, 8% licra

Forro: 100% poliéster.

TALLAS (Tallas especiales por encargo)

XS-XL, Tamaños grandes XXL-3XL, +10% / 15% de recargo

Referencia	PVP sin IVA	PVP con IVA
80416390	266,28 €	322,20 €

ESTOS ARTÍCULOS TAMBIÉN PUEDEN INTERESARLE



CHAQUETA ALTA VISIBILIDAD EN 20471 KLIMAAIR
80416327

PFANNER



Características

- Color de advertencia certificado EN 20471 clase 2.
- Tecnología StretchAir.
- Tecnología KlimaAir.
- Mangas desmontables.
- 3CON Reflex.
- Espalda extendida.
- Cuello de cierre alto.
- Hombros impermeables gracias a la membrana Sympatex.

MATERIAL

Parte superior: parte amarilla: 81% poliéster, 12% poliuretano, 7% elastano
Naranja: 92% poliéster, 8% elastano
Forro: 100% poliéster

TALLAS (Tallas especiales por encargo)

XS-XL, Tamaños grandes XXL-3XL, +10% / 15% de recargo



27
EN 20471

Referencia	PVP sin IVA	PVP con IVA
80416327	284,57 €	344,33 €

ESTOS ARTÍCULOS TAMBIÉN PUEDEN INTERESARLE



CHAQUETA ALTA VISIBILIDAD STRETCHZONE EN 20471
10218325

PFANNER



EN 20471



STRETCHZONE

>>> 3CON <<<

100% MEMBRAN FREE

3M Scotchlite[™]
Reflective Material



SEGURIDAD

Características

- Parte exterior con tejido robusto.
- Repelente al agua y a la suciedad.
- Espalda extendida.
- Color de advertencia certificado EN 20471.
- 3CON Reflex.
- Tejido exterior resistente.
- Mangas con cremallera.
- Sensación natural a través del algodón en el interior.
- Bandas reflectantes de Paspol.

MATERIAL

Exterior: 65% poliéster, 35% algodón.

Tejido elástico: 90% poliamida, 10% elastano.

TALLAS (Tallas especiales por encargo)

XS-XL, Tamaños grandes XXL-3XL, +10% / 15% de recargo



25
EN 20471



15
EN 20471

Referencia	PVP sin IVA	PVP con IVA
10218325	113,03 €	136,77 €

ESTOS ARTÍCULOS TAMBIÉN PUEDEN INTERESARLE



CHALECO DE CLASIFICACIÓN
104308

PFANNER



15



30



35



47



51



36

 Stretchair
 Zipp4Fit
 Gleichberächtig
 LITAS echtigung
 >>>3CON<<<
 2Zipp
 3M | Scotchlite
 Reflective Material



Características

- Bolsillos en el pecho Zipp2Zipp.
- Cinta de Velcro para las placas de identificación.
- Cinta de Velcro anterior y posterior para placas de función.
- Amplia abertura de cuello que facilita su vestimenta con cualquier casco.
- Ajuste lateral de la talla desde la S-8XL gracias a su cremallera Zipp4Fit.

MATERIAL

100 % poliéster

TALLAS

Unisex, S-8XL

Referencia	Descripción	PVP sin IVA	PVP con IVA
104308	Chaleco de clasificación	56,34 €	68,17 €
100283	Placa de identificación con Velcro; pecho aprox. 2×11-15 cm	9,90 €	11,98 €
101137	Placa de función con Velcro; espalda, 39×15 cm	20,39 €	24,67 €
111137	Placa de función con Velcro; pecho, 15×15 cm	14,62 €	17,69 €

ESTOS ARTÍCULOS TAMBIÉN PUEDEN INTERESARLE



CHALECO ZIPP4FIT DE ALTA VISIBILIDAD
104329

PFANNER

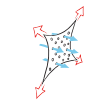

Zipp4Fit

Gleichberechtigt
LITAS echtigung



Características

- Amplia abertura de cuello.
- Bolsillos en el pecho Zipp2Zipp con cremalleras de autocierre.
- Ajuste lateral de la talla desde XS-5XL gracias a su cremallera Zipp4Fit.
- Espalda elástica.
- Color de advertencia certificado EN 20471 clase 2.
- Banda reflectante 3CON Reflex.

MATERIAL

100 % poliéster

TALLAS

Unisex, S-5XL

Referencia	PVP sin IVA	PVP con IVA
104329	36,61 €	44,30 €



ESTOS ARTÍCULOS TAMBIÉN PUEDEN INTERESARLE



CHAQUETA STRETCHZONE CANVAS
102183

PFANNER



STRETCHZONE

>>> 3CON <<<

100% MEMBRAN FREE



SEGURO

Características

- Tecnología Stretchzone.
- Tejido exterior robusto.
- Mangas desmontables.
- Bandas reflectantes de Paspol.
- 3CON Reflex.

MATERIAL

Exterior: 65% poliamida Cordura, 35% algodón.
Tejido elástico: 90% poliamida, 10% elastano.

TALLAS (Tallas especiales por encargo)

XS-XL, Tamaños grandes XXL-3XL, +10% / 15% de recargo



Referencia	PVP sin IVA	PVP con IVA
102183	91,89 €	111,18 €

ESTOS ARTÍCULOS TAMBIÉN PUEDEN INTERESARLE



CHAQUETA KLIMAAIR SENTINEL
106757

PFANNER

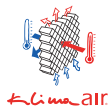

>>> 3CON <<<

100% MEMBRAN FREE



THERMO



SEGURIDAD

Características

- KlimaAir incluso en las mangas.
- Tejido exterior repelente al agua y a la suciedad.
- Espalda extendida.
- Mangas desmontables.
- Cintura ajustable en 3 pasos con botones de presión.
- 3CON Reflex.
- Bandas reflectantes de Paspol.



14

MATERIAL

Exterior: 65% poliéster, 35% algodón.
Forro: 100% poliéster.

TALLAS (Tallas especiales por encargo)

XS-XL, Tamaños grandes XXL-3XL, +10% / 15% de recargo

Referencia	PVP sin IVA	PVP con IVA
106757	146,20 €	176,90 €

ESTOS ARTÍCULOS TAMBIÉN PUEDEN INTERESARLE



CHALECO KLIMAAIR SENTINEL

100112

PFANNER

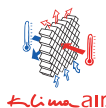

>>> 3CON <<<

100% MEMBRAN FREE



THERMO



SEGURIDAD

Características

- Tejido exterior repelente al agua y la suciedad.
- Espalda extendida.
- Tecnología KlimaAIR.
- Cintura ajustable en 3 pasos con botones de presión.
- 10 bolsillos funcionales.
- 3CON Reflex.
- Bandas reflectantes de Paspol.

MATERIAL

Exterior: 65% poliéster, 35% algodón.
Forro: 100% poliéster.

TALLAS (Tallas especiales por encargo)

XS-XL, Tamaños grandes XXL-3XL, +10% / 15% de recargo



14

Referencia	PVP sin IVA	PVP con IVA
100112	102,09 €	123,53 €

ESTOS ARTÍCULOS TAMBIÉN PUEDEN INTERESARLE



CHALECO JOBBY COLOUR
100040

PFANNER



Gleichber **AEQUA**
LITAS echtigung

>>> 3CON <<<

Zipp
Zipp



3M Scotchlite
Reflective Material



CAZA



EXTERIOR



FORESTAL



SEGURIDAD

Características

- Repelente al agua.
- A prueba de viento.
- Hombros reforzados.
- Tejido exterior robusto.
- 3CON Reflex.
- Bolsillos Zipp2Zipp en el pecho.
- Incrustación KlimaAIR para inserción.



12



11



60

MATERIAL

Exterior: 100% poliamida Cordura.

Forro: 100% poliéster.

TALLAS (Tallas especiales por encargo)

XS-XL, Tamaños grandes XXL-3XL, + 10% / 15% de recargo

Referencia	PVP sin IVA	PVP con IVA
100040	74,28 €	89,88 €

ESTOS ARTÍCULOS TAMBIÉN PUEDEN INTERESARLE



CHAQUETA POLAR ZIPP2ZIPP JOBBY COLOUR
102344

PFANNER



-  EN 20471
-  STRETCHZONE
- Gleichber  LITRAS echtigung
-  >>> 3CON <<<
-  100% MEMBRAN FREE
-  Zipp2Zipp
-  3M Scotchlite[®]
Reflective Material

-  CAZA
-  EXTERIOR
-  ARBORISMO
-  FORESTAL
-  SEGURIDAD

Características

- Forro polar suave y cómodo.
- A prueba de viento.
- Refuerzo de hombro a prueba de agua.
- Banda elástica.
- Bandas reflectantes para una mejor visibilidad en todo.
- Bolsillos Zipp2Zipp en el pecho.
- Incrustación KlimaAIR para inserción.
- Bolsillo interior.
- 3CON Reflex.

MATERIAL

Exterior: 100% poliéster.

Forro: 100% poliéster.

TALLAS (Tallas especiales por encargo)

XS-XL, Tamaños grandes XXL-3XL, +10% / 15% de recargo



Referencia	PVP sin IVA	PVP con IVA
102348 (EN 20471)	94,28 €	114,08 €
102344	76,00 €	91,96 €

ESTOS ARTÍCULOS TAMBIÉN PUEDEN INTERESARLE



CHAQUETA DE MUJER PROTOS INUIT

104231

PFANNER



>>>3CON<<<



CAZA



EXTERIOR



ARBORISMO



SEGURIDAD

Características

- En punto con impregnación repelente a la suciedad.
- Franela suave al contacto con la piel.
- Refuerzo de hombro a prueba de agua.
- Codos reforzados.
- 3CON Reflex para una mejor visibilidad.
- Con cuello y espalda extendida.
- Bolsillos interiores extra grandes.

MATERIAL

Costuras 100% poliéster, moteadas, en contraste.

TALLAS (Tallas especiales por encargo)

XS-XL, Tamaños grandes XXL-3XL, + 10% / 15% de recargo

La chaqueta para mujer Protos Inuit está disponible en melange en nieve, melange oscuro y melange azul. El tejido exterior de la chaqueta Protos Inuit para mujer está hecho de manera suave y protegido de la suciedad por una impregnación. El interior está hecho de franela suave. La chaqueta Protos Inuit para mujer, con un corte a la moda, presenta bordes de hombro repelentes al agua, codos reforzados y siesta en el interior para una comodidad de uso agradable.

El cuello y la protección extendida del área del riñón protegen contra el frío y la banda 3CON en la parte posterior proporciona una visibilidad óptima.



32



33



65

ESTOS ARTÍCULOS TAMBIÉN PUEDEN INTERESARLE



CHAQUETA PARA HOMBRE PROTOS INUIT
104230

PFANNER



Gleichberechtigt
LITRS echtigung

>>>3CON<<<

Zip
Zip
Zip



CAZA



EXTERIOR



ARBORISMO



SEGURIDAD

Características

- En punto con impregnación repelente a la suciedad.
- Franela suave al contacto con la piel.
- Refuerzo de hombro a prueba de agua.
- Codos reforzados.
- 3CON Reflex para una mejor visibilidad.
- Con cuello y espalda extendida.
- Bolsillos interiores extra grandes.

MATERIAL

Costuras 100% poliéster, moteadas, en contraste.

TALLAS (Tallas especiales por encargo)

XS-XL, Tamaños grandes XXL-3XL, + 10% / 15% de recargo

La chaqueta para hombre Protos Inuit está disponible en melange en nieve, melange oscuro y melange azul.

El tejido exterior de la chaqueta Protos Inuit está hecho de manera suave y protegido de la suciedad por una impregnación.

El interior está hecho de franela suave.

La chaqueta Protos Inuit para hombre, con un corte a la moda, presenta bordes de hombro repelentes al agua, codos reforzados y siesta en el interior para una comodidad de uso agradable.



62



63



32



33



65



66



64

ESTOS ARTÍCULOS TAMBIÉN PUEDEN INTERESARLE



CHALECO THERMAL
104381

PFANNER



CHAQUETA THERMAL
104380



Gleichber **REFLEX**
LITAS echtigung

>>> 3CON <<<

2Zipp.
REFLEX



Características

- Forro PrimaLoft Gold.
- Bolsillos Zipp2Zipp en el pecho.
- 2 bolsillos laterales.
- Bolsillo interior grande.
- Softshell en hombros.
- Mangas elásticas.
- Máxima transpirabilidad.
- Disponible en chaqueta y chaleco.
- Apto para lavadoras.
- 3CON Reflex.

La chaqueta térmica y el chaleco térmico Protos son los compañeros ideales para todas las actividades al aire libre. El cálido forro PrimaLoft Gold proporciona una protección óptima contra el frío y el viento y evita la retención de humedad. El relleno es más ligero que el plumón y, por lo tanto, ofrece la mayor comodidad de uso posible.



38

MATERIAL

Parte superior: 100% nylon (verde bosque),
100% poliéster (negro)
Material interno: 100% poliéster.
Forro: 100% PrimaLoft Gold



38

TALLAS (Tallas especiales por encargo)

XS-XL, Tamaños grandes XXL-4XL,
+ 10% / 20% de recargo

Referencia	PVP sin IVA	PVP con IVA
104381	114,06 €	138,01 €
104380	147,43 €	178,39 €

ESTOS ARTÍCULOS TAMBIÉN PUEDEN INTERESARLE



CHAQUETA POLARTEC PARA MUJER
106657

PFANNER

CHAQUETA POLARTEC
102056



STRETCHFLEX

100% MEMBRAN FREE



POLARTEC



Características

- Cómoda de llevar.
- Forro polar Polartec de alta calidad.
- Libertad de movimiento a través del forro polar.
- Cuello alto contra el viento frío.
- Protector de barbilla.
- Cuidado fácil.
- Libre de membrana 100%.
- Bolsillos en el pecho Zipp2Zipp.

Prescindir de cualquier membrana garantiza la máxima transpirabilidad para la chaqueta Polartec. En combinación con un ajuste perfecto de un forro polar elástico, es un complemento ideal para la ropa funcional a bajas temperaturas o para proteger el cuerpo del enfriamiento después del ejercicio. El forro polar robusto y de fácil cuidado también está equipado con un cuello alto y un protector de barbilla. La chaqueta Polartec también está disponible para mujeres con un corte más deportivo.

MATERIAL

50% poliéster, 40% nylon, 10% lycra

TALLAS (Tallas especiales por encargo)

Mujer: XS-XL
Hombre: XS-XL, tallas grandes XXL-3XL,
+10% / 20% de recargo



36



36

Referencia	PVP sin IVA	PVP con IVA
106657	113,14 €	136,90 €
102056	113,14 €	136,90 €

ESTOS ARTÍCULOS TAMBIÉN PUEDEN INTERESARLE



CHAQUETA CON CAPUCHA WOOLTEC PARA MUJER

106698

PFANNER



100% MEMBRAN FREE



Características

- Con capucha.
- Repelente a la suciedad y a los olores, de lana merino.
- Con refuerzo de hombro y codo, repelente al agua.
- Bajo ruido.
- Ajuste deportivo especial para mujer.
- Sin membrana 100%.
- Con protector de barbilla.

La chaqueta con capucha Wooltec para mujer es una chaqueta agradable para el uso al aire libre y de ocio. El corte de mujer garantiza el ajuste correcto. Esta chaqueta garantiza la transpirabilidad sin membrana y con la lana merina evita la creación de olores desagradables y es repelente de la suciedad. Los refuerzos impermeables de los hombros y la capucha también resisten los cambios climáticos a corto plazo.

MATERIAL

Parte superior: 100% lana merina
Borde: 100% poliamida

TALLAS (Tallas especiales por encargo)

XS-XL



40



38



90

Referencia	PVP sin IVA	PVP con IVA
106698	188,57 €	228,17 €

ESTOS ARTÍCULOS TAMBIÉN PUEDEN INTERESARLE



CHAQUETA WOOLTEC
101206

PFANNER

CHAQUETA CON CAPUCHA WOOLTEC
10120636



100% MEMBRAN FREE

2Zipp.
Zipp



HUMIDITY
MANAGEMENT



MERINO



CAZA



EXTERIOR

Características

- Lana merino de alta calidad.
- No absorbe olores.
- Refuerzo en hombro y codo repelente al agua.
- Bajo ruido.
- Sin membrana 100%.
- Bolsillos Zipp2Zipp en el pecho.

Las características de bajo ruido hacen que la chaqueta Wooltec sea perfecta para cazar, donde los movimientos silenciosos son esenciales. Pero la chaqueta Wooltec también es una compañera perfecta para otras actividades al aire libre. De esta manera, se conserva la comodidad sin la pérdida de calor corporal. El cuello alto evita la penetración de suciedad y protege contra las ráfagas de viento. La chaqueta Wooltec está hecha en 100% lana merino. Esta lana no absorbe olores y no rasca la piel. La cremallera está equipada con un protector para la barbilla para evitar el roce de la barbilla.

MATERIAL

100% lana merina

TALLAS (Tallas especiales por encargo)

Tallas: XS-XL, tallas grandes XXL-3XL,
+10% / 15% de recargo



38



90



36

Referencia	PVP sin IVA	PVP con IVA
101206	188,57 €	228,17 €
10120636	216,00 €	261,36 €

ESTOS ARTÍCULOS TAMBIÉN PUEDEN INTERESARLE



CHALECO WOOLTEC
101207

PFANNER



100% MEMBRAN FREE

2Zipp.
Zipp



HUMIDITY
MANAGEMENT



MERINO



CAZA



EXTERIOR

Características

- Lana merino de alta calidad.
- No absorbe olores.
- Refuerzo en hombro y codo repelente al agua.
- Bajo ruido.
- Sin membrana 100%.
- Bolsillos Zipp2Zipp en el pecho.

La alternativa sin mangas a la chaqueta de lana 100% Merino. Este chaleco tiene excelentes propiedades de aislamiento y refuerzos de hombro repelentes al agua. La lana merino es muy cómoda de usar y no raya la piel.

MATERIAL

100% lana merino

TALLAS (Tallas especiales por encargo)

Tallas: XS-XL, tallas grandes XXL-3XL, +10% / 15% de recargo



38



90

Referencia	PVP sin IVA	PVP con IVA
101207	170,00 €	205,70 €

ESTOS ARTÍCULOS TAMBIÉN PUEDEN INTERESARLE



CHAQUETA GRIZZLY
101318

JERSEY GRIZZLY
101110



STRETCHZONE

>>> 3CON <<<

100% MEMBRAN FREE



FORESTAL



SEGURIDAD

Características

- Forro polar duradero.
- Refuerzo en hombro repelente al agua y a la suciedad.
- Práctico bolsillo en la manga.
- Disponible como chaqueta o jersey.
- Interior con franela.
- Cuidado fácil.
- 3CON Reflex.

La chaqueta Grizzly te mantendrá abrigado. Gracias a la lana tejida, esta chaqueta tiene propiedades de aislamiento óptimas y, por lo tanto, también mantiene óptimamente la temperatura cuando se está congelando afuera. El forro polar es muy cómodo de llevar, suave con la piel y no se raya gracias a la franela en el interior. Los refuerzos en hombros repelentes al agua y el bolsillo de la manga completan esta chaqueta. La chaqueta Grizzly también está disponible en jersey con una cremallera corta.



90



90

MATERIAL

66% poliéster, 34% poliacrílicos

TALLAS (Tallas especiales por encargo)

XS-XL, tallas grandes XXL-3XL, +10% / 15% de recargo

Referencia	PVP sin IVA	PVP con IVA
101318	95,08 €	115,05 €
101110	84,67 €	102,45 €

ESTOS ARTÍCULOS TAMBIÉN PUEDEN INTERESARLE



CHAQUETA POLAR MIDLAND

100036

PFANNER



STRETCHFLEX

100% MEMBRAN FREE



CAZA



EXTERIOR



FORESTAL



SEGURIDAD

Características

- Forro polar duradero.
- Espalda extendida.
- Tecnología StrechtFlex.
- Repelente al agua y a la suciedad.
- Protector de barbilla.
- Sin membrana 100%.
- Con ribete de punto 2x2 altamente elástico en las mangas y la cintura delantera.
- También disponible en talla infantil.

La chaqueta polar Midland está confeccionada con un tejido de punto de alta calidad. La suave superficie de felpa proporciona un efecto de repelencia natural sin membrana. La espalda extendida protege el área del riñón del enfriamiento. La tecnología StretchFlex y los protectores de mentón completan la comodidad de uso de la chaqueta.



38

MATERIAL

100% poliéster

TALLAS (Tallas especiales por encargo)

XS-XL, tallas grandes XXL- 4XL,
+10% / 20% de recargo

Referencia	PVP sin IVA	PVP con IVA
100036	66,28 €	80,20 €

ESTOS ARTÍCULOS TAMBIÉN PUEDEN INTERESARLE



CHAQUETA POLAR DE MONTAÑA

106790

PFANNER

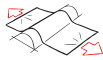

STRETCHFLEX



CAZA



EXTERIOR



FORESTAL



SEGURIDAD

Características

- Refuerzos de Cordura en hombro.
- Hombros impermeables.
- Mangas desmontables.
- Espalda extendida.
- Resistente al viento, espalda acolchada.
- Bandas reflectantes de Paspol.
- Con ribete de punto 2x2 altamente elástico en las mangas y la cintura delantera.
- Tecnología StretchFlex.

La chaqueta polar Highland está equipada con áreas impermeables en el pecho y la espalda hechas de Cordura. Esto hace que la chaqueta sea extremadamente robusta e impermeable. La parte posterior está a prueba de viento. Las mangas se pueden quitar y, por lo tanto, la chaqueta se puede convertir en un chaleco en cualquier momento. Esto también permite una ventilación individual del área de la axila. Las bandas reflectantes de Paspol proporcionan una mayor visibilidad. Por lo tanto, la chaqueta Highland Fleece también es la prenda de trabajo perfecta para los días de tormenta.

MATERIAL

Material exterior 1: 100% poliéster.
Material exterior 2: 100% poliamida Cordura
Forro: 100% poliéster.

TALLAS (Tallas especiales por encargo)

XS-XL, tallas grandes XXL- 4XL,
+10% / 20% de recargo



302



38

Referencia	PVP sin IVA	PVP con IVA
106790	113,14 €	136,90 €

ESTOS ARTÍCULOS TAMBIÉN PUEDEN INTERESARLE



CHAQUETA DE AGUA NANOSHIELD
106694

PFANNER



 EN 20471
 Gleichberechtigt
 LITRS echtigung

 2 Zipp.

 SympaTex



EXTERIOR



FORESTAL



SEGURIDAD

Características

- Chaqueta con cremallera de cierre y solapa de lluvia.
- Bolsillo interior con cremallera.
- Espalda extendida.
- Forro de malla.
- Columna de agua 40,000 mm, absolutamente impermeable.
- Incluye capucha.
- 3CON Reflex.
- Bolsillos Zipp2Zipp en el pecho.
- Incrustación KlimaAIR y bandas reflectantes de Paspol.

MATERIAL

100% poliéster

TALLAS (Tallas especiales por encargo)

XS-XL, tallas grandes XXL - 5XL, +10% / 20% de recargo

Referencia	PVP sin IVA	PVP con IVA
106694	180,57 €	218,49 €
106694EN20471	204,57 €	247,53 €



14



301



60



15

EN 20471



25

EN 20471



27

EN 20471



69

EN 20471

ESTOS ARTÍCULOS TAMBIÉN PUEDEN INTERESARLE



CHAQUETA DE AGUA VENTURA 102089

PFANNER



Características

- Columna de agua de 35,000 mm.
- Cremallera frontal con solapa.
- Tejido exterior flexible.
- Cierre de velcro en las mangas.
- Corte optimizado.
- Cuello de cierre alto con protección para la barbilla.
- Bandas Paspol reflectantes.
- 3CON Reflex.

La chaqueta de lluvia Ventura tiene una membrana Sympatex para una protección segura contra la humedad y ofrece el mayor confort de uso. Esta membrana garantiza la estanqueidad al agua con la máxima transpirabilidad. De esta manera, la chaqueta es particularmente adecuada para actividades físicamente exigentes. Con la cremallera incorporada en las axilas se puede optar por una ventilación adicional. El cierre rápido en velcro en las mangas se puede ajustar individualmente y evita la penetración de la suciedad y el agua.

MATERIAL

Tejido elástico: 90% poliéster, 10% elastano.
Forro: 100% poliéster.

TALLAS (Tallas especiales por encargo)

XS-XL, tallas grandes XXL- 3XL, +10% / 15% de recargo



60



16

Referencia	PVP sin IVA	PVP con IVA
102089	284,57 €	344,33 €

ESTOS ARTÍCULOS TAMBIÉN PUEDEN INTERESARLE



CHAQUETA DE RASTREO
804335

PFANNER



Características

- Bolsillos Zipp2Zipp en el pecho.
- Tecnología StretchAIR.
- Tecnología KlimaAIR.
- Acceso rápido para armas y herramientas con la cremallera lateral.
- Lazo para comunicación por radio.
- Tejido exterior extremadamente resistente al desgarro y al agua.
- Refuerzo impermeable en hombros y espalda.
- Rejillas de ventilación de 50 cm de largo en el área de la axila.
- Bolsillo en el pecho con ojo para quitar la bandade señal.
- Amplio bolsillo de juego.
- Cuello de cierre alto.
- Ventilación individual en la zona de la espalda.

MATERIAL

Tejido exterior 1: 83% Lycra EME, 17% poliéster (todos los tejidos elásticos / señalizados)
Tejido elástico: 90% poliamida, 10% elastano.
Tejido exterior 2: 100% poliamida Cordura
Forro: 100% poliéster.
(Volumen 95% aire y 5% poliéster)

TALLAS

(Tallas especiales por encargo)
XS-XL, tallas grandes XXL- 4XL, +10% / 20% de recargo



60



39

Referencia	PVP sin IVA	PVP con IVA
804335	285,53 €	345,49 €

ESTOS ARTÍCULOS TAMBIÉN PUEDEN INTERESARLE



CHAQUETA DE ARBORISTA
102220

PFANNER

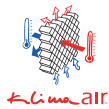

100% MEMBRAN FREE



EXTERIOR



ARBORISMO



FORESTAL

Características

- Impresión de silicona en la parte posterior.
- Tecnologías StretchAIR y KlimaAIR.
- Libertad de movimiento sin restricciones.
- Sin membrana 100%.
- Tejido exterior repelente al agua y a la suciedad.
- Ventilación axilar de 50 cm de largo.
- Puños elásticos.
- Bandas Paspol reflectantes.

La chaqueta Arborist fue desarrollada para arboristas. La impresión de silicona en la parte inferior de la chaqueta garantiza que permanezcan debajo del cinturón. La inteligente disposición de los bolsillos permite guardar todas las cosas de forma rápida y accesible, incluso cuando se usa el equipo de escalada. A través de las tecnologías KlimaAIR y StretchAIR, se garantiza la libertad de movimiento en las ramas y la comodidad de uso. El cuello de cierre alto evita la penetración de las ramas y objetos extraños en el área del cuello.

MATERIAL

Tejido elástico: 90% poliamida, 10% elastano.
Forro: 100% poliéster.

TALLAS (Tallas especiales por encargo)

XS-XL, tallas grandes XXL- 3XL, +10% / 15% de recargo



16



14

Referencia	PVP sin IVA	PVP con IVA
102220	261,71 €	316,67 €

ESTOS ARTÍCULOS TAMBIÉN PUEDEN INTERESARLE



CHAQUETA FORESTAL KLIMAAIR
804163

PFANNER



Gleichberechtigt
 LITRS echtigung

>>> 3CON <<<

2 Zipp.
Zipp



HUMIDITY
MANAGEMENT



Características

- Tecnología StretchAir.
- Tecnología KlimaAir.
- Las mangas largas se venden por separado (referencia 107031).
- Cuello de cierre alto.
- Extremadamente robusto.
- Hombros impermeables.
- Repelente al agua y a la suciedad.
- Bolsillos Zipp2Zipp en el pecho.
- 3CON Reflex.

MATERIAL

Parte superior: 90% poliamida, 10 y elastano.
Tejido elástico: 66% poliamida, 26% fibra de vidrio, 8% lycra
Forro: 100% poliéster

TALLAS (Tallas especiales por encargo)

XS-XL, tallas grandes XXL- 4XL, +10% / 20% de recargo



60



20

Referencia	PVP sin IVA	PVP con IVA
804163	261,71 €	316,67 €

ESTOS ARTÍCULOS TAMBIÉN PUEDEN INTERESARLE



CHAQUETA VENTILATION
105544

PFANNER



Características

- Tecnología StretchAIR.
- Tecnología KlimaAIR.
- Libertad de movimiento sin restricciones.
- Tejido exterior repelente al agua y la suciedad.
- Ventilación axilar de 50 cm de largo.
- Puños funcionales elásticos.
- Cuello de cierre alto.
- Bolsillos Zipp2Zipp en el pecho.
- Bandas reflectantes de Paspol.

MATERIAL

Exterior: 92% poliéster, 8% elastano.

Superior amarillo / rojo: 83% EME lycra, 17% poliéster

Tejido elástico: 90% poliamida, 10% elastano.

Forro: 100% poliéster cocos

TALLAS (Tallas especiales por encargo)

XS-XL, tallas grandes XXL- 3XL, +10% / 15% de recargo



Referencia	PVP sin IVA	PVP con IVA
105544	227,43 €	275,19 €

ESTOS ARTÍCULOS TAMBIÉN PUEDEN INTERESARLE



CHAQUETA VENTILACIÓN Y ALTA VISIBILIDAD EN 20471
10554425

PFANNER



- 
EN 20471
- 
- 
- 
- >>>3CON<<<**
- 
- 
- 
- 
HUMIDITY
MANAGEMENT



Características

- **Certificación EN 20471, color de advertencia.**
- **Tecnología StretchAIR.**
- **Tecnología KlimaAIR.**
- **Libertad de movimiento sin restricciones.**
- **Tejido exterior repelente al agua y la suciedad.**
- **Ventilación axilar de 50 cm de largo.**
- **Puños funcionales elásticos.**
- **Cuello de cierre alto.**
- **Bolsillos Zipp2Zipp en el pecho.**

La niebla, la oscuridad y otras condiciones con visibilidad limitada exigen una detección temprana por motivos de seguridad. Para este fin, nuestra chaqueta de alta visibilidad Ventilación cumple con la norma EN 20471. Nuestras tecnologías StretchAir y KlimaAIR garantizan una movilidad sin restricciones y un confort de uso óptimo. Esta chaqueta está diseñada y optimizada para días cálidos de trabajo. El bolsillo en el pecho Zipp2Zipp permite un fácil acceso a los materiales y el bolsillo frontal de la bolsa en posición alta proporciona suficiente espacio, incluso cuando se usa un cinturón de herramientas.



25 
EN 20471

MATERIAL

83% de lycra EME, 17% poliéster

TALLAS (Tallas especiales por encargo)

XS-XL, tallas grandes XXL- 3XL, +10% / 15% de recargo

Referencia	PVP sin IVA	PVP con IVA
10554425	257,14 €	311,14 €

ESTOS ARTÍCULOS TAMBIÉN PUEDEN INTERESARLE



CHAQUETA STRETCHAIR CON PROTECCIÓN ANTICORTE
102191

PFANNER

- 
EN 20471
- 
EN 381-11
- 
class 1 20m/s
- 
PROFI
- 
KWF
- 
KlimaAIR
- 
StretchAIR
- >>>3CON<<<**
- 
3M Scotchlite
- 
HUMIDITY
MANAGEMENT



Características

- **Protección de motosierra clase 1 en toda el área frontal incluyendo cuello y brazos.**
- **Tecnología StretchAIR.**
- **Tecnología KlimaAIR.**
- **Tejido exterior extremadamente robusto y resistente a la rotura.**
- **Refuerzo de hombro a prueba de agua.**
- **Revestimiento de fibra funcional de alta calidad. Rejillas de ventilación de 50 cm de largo en el área de la axila.**
- **3CON Reflex.**

Referencia	PVP sin IVA	PVP con IVA
102191	314,28 €	380,28 €
1021925	341,71 €	413,47 €

La chaqueta para todos aquellos que no quieren prescindir de una protección de motosierra de clase 1 en el área frontal de entrada, incluidos los brazos y el cuello. Gracias a las tecnologías StretchAIR y KlimaAIR en el área posterior, se mantiene la comodidad de uso. La ventilación debajo de los brazos proporciona opciones de ventilación adicionales.

MATERIAL

Exterior: señal amarillo / naranja: 83% lycra EME, 17% poliéster
Tejido elástico: 90% poliamida, 10% elastano.
Forro: 100% poliéster cocos
Revestimiento: KlimaAIR (95% aire, 5% poliéster)
Protección de motosierra: Dyneema

TALLAS (Tallas especiales por encargo)

XS-XL, tallas grandes XXL- 3XL, +10% / 15% de recargo



60



25

EN 20471

ESTOS ARTÍCULOS TAMBIÉN PUEDEN INTERESARLE





454



CHAQUETAS PFANNER

PFANNER

ROPA FUNCIONAL



PFANNER®



CAZA



EXTERIOR



ARBORISMO



FORESTAL



SEGURIDAD

PFANNER



100% MEMBRAN FREE



HUMIDITY MANAGEMENT



MERINO

GORRO MERINO AIRSOFT CAP
107023

Características

- Cálido en clima frío
- Manejo de la humedad natural
- Suave lana merino para un uso sin arañazos
- Anti olor
- Perforación para mayor ventilación
- Costuras planas sin presión
- Gorro perfecto para poner debajo de los cascos Protos

MATERIAL: 100 % lana merino

TALLAS: Única



36

90

Referencia	PVP sin IVA	PVP con IVA
107023	22,74 €	27,51 €



100% MEMBRAN FREE

COOL MAX*



HUMIDITY MANAGEMENT



MERINO

GORRO DE PUNTO EN LANA MERINO
100186

Características

- Gorro de punto derecho-izquierdo
- Se calienta sin sudar
- Se adapta bajo el Protos Integral

La lana merina asegura que no haya irritaciones en la piel y Coolmax garantiza un manejo óptimo de la humedad. La estructura del tejido tiene propiedades aislantes y mantiene la cabeza caliente incluso a temperaturas frías.

MATERIAL: 60% lana merino / 40% coolmax

TALLA: Única



36

90

Referencia	PVP sin IVA	PVP con IVA
100186	16,91 €	20,46 €

ESTOS ARTÍCULOS TAMBIÉN PUEDEN INTERESARLE





CAZA



EXTERIOR



ARBORISMO



FORESTAL



SEGURIDAD

PFANNER

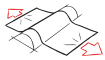

STRETCHFLEX

100% MEMBRAN FREE



HUMIDITY MANAGEMENT



MERINO



STRETCHFLEX



GORRO DE PUNTO MERINO HALCÓN
102188

GORRO DE PUNTO DORADO PRIMALOFT
107106

Características

- Diadema interior micro polar
- Mantiene la cabeza caliente
- Lana merina

Características

- Forro intermedio de oro Primaloft
- Repelente al agua
- Extremadamente irritable
- Elástico y ligero
- Con cortavientos en el área de derecha y oreja

La cinta para la cabeza cosida con microfibras garantiza el calor y aislamiento adicionales y evita que se deslice. Este gorro lleva un tejido de derecha a izquierda con un calambre de 1/1.

MATERIAL: Superior 100% acrílico
REVESTIMIENTO: 100% Primaloft Gold
TALLA: Única

MATERIAL: 50% lana merino / 50% acrílico
VENDA: 100% poliéster
TALLA: Única



36

36



90

36

65

Referencia	PVP sin IVA	PVP con IVA
102188	16,91 €	20,46 €

Referencia	PVP sin IVA	PVP con IVA
107106	24,57 €	29,73 €

ESTOS ARTÍCULOS TAMBIÉN PUEDEN INTERESARLE



GORRO MERINO THERMOLITE

PFANNER



100% MEMBRAN FREE



Características

- Gorro de punto doble
- Revestimiento interior de Thermolite
- Diseño de alta tecnología
- Sin rasguño
- Repelente al agua
- Altamente elástico

Clásico gorro tipo bolsa con forro interior de lana merino Thermolite. A diferencia de los gorros normales, la fina lana Merino no se raya durante el uso prolongado. La capa interior Thermolite garantiza un 100% de gestión de la humedad. La capa exterior de lana merina proporciona el mejor aislamiento y características inodoros. Muy popular por muchos años y único en su construcción de alta tecnología

MATERIAL:

Exterior: 100 % lana merino
Interior: 100 % Thermolite

TALLAS: Única

Referencia	PVP sin IVA	PVP con IVA
100196 Negro / verde	18,86 €	22,82 €
100187 Negro	18,86 €	22,82 €



ESTOS ARTÍCULOS TAMBIÉN PUEDEN INTERESARLE





CAZA



EXTERIOR



ARBORISMO



FORESTAL



SEGURIDAD

PFANNER



100% MEMBRAN FREE



WOOL



STRETCH FLEX

3M Scotchlite

GORRO DE LANA
102415

GORRO REFLECTANTE Y DIADEMA REFLECTANTE
107106

Características

- Capucha de fieltro de lana
- Capucha extra gruesa de lana doble
- Para días extremadamente fríos
- Punto derecho-derecho
- 100% de retención de forma
- Fabricación sin interrupciones

MATERIAL: 58% acrílico / 24% nylon / 15% lana / 3% elastano

TALLAS: Única

Características

- Alta visibilidad
- Bandas reflectantes 3M Scotchlite
- Microfibra con cortavientos
- Extensión para cubrir las orejas

En colores cálidos y rayas reflectantes para máxima visibilidad. Microfibras con cortavientos que mantiene el calor incluso en días fríos y ventosos.

MATERIAL: 100% polar

TALLAS: Única



40

38



27

27

Referencia	PVP sin IVA	PVP con IVA
102415	13,14 €	15,91 €

Referencia	PVP sin IVA	PVP con IVA
104270 Banda	14,28 €	17,28 €
104271 Gorro	18,96 €	22,94 €

ESTOS ARTÍCULOS TAMBIÉN PUEDEN INTERESARLE



SOMBRERO PARA LA LLUVIA NANOSHIELD MACLIP
106689

PFANNER

ARTÍCULO
NUEVO



CAZA



EXTERIOR



ARBORISMO



FORESTAL



SEGURIDAD

Características

- 100% impermeable
- Sistema de cierre magnético
- Múltiples ajustes de talla para la cabeza
- Múltiples ajustes de la cinta en la barbilla

El ala del sombrero se puede doblar fácilmente en los lados y fijarlos con su cierre magnético. Permite continuar con el trabajo ya que se mantiene hasta con vientos de fuerza 10. Este sombrero para la lluvia es impermeable 100% y se encuentra disponible en dos combinaciones de colores: negro y amarillo neón-rojo neón que ofrecen una visibilidad óptima.

MATERIAL:

100% Sympatex

TALLA: Única



60



36

Referencia	PVP sin IVA	PVP con IVA
106689	56,57 €	68,45 €

ESTOS ARTÍCULOS TAMBIÉN PUEDEN INTERESARLE



CAMISETA MERINO



Camiseta merino (negra, roja, verde lima)
Ref:101736

Camiseta merino-tencel (azul, verde)
Ref:101737



Características

- Se enfría cuando hace calor y se calienta cuando hace frío
- Se mantiene seco
- Lana Merino sin rasguños
- Inhibición de olores
- Sin irritación de la piel gracias al interior de Tencel
- Cuidado fácil
- Espalda extra larga
- Apto para lavadoras y no planchas.
- Gestión óptima de la humedad.
- El elastano garantiza la estabilidad dimensional.

Referencia	PVP sin IVA	PVP con IVA
101736	56,91 €	68,86 €
101737	47,43 €	57,39 €

MATERIAL:

Camiseta Merino: 100% lana merino
Tencel: 49% Tencel / 48% merino
3% elastano

TALLAS: XS-XL, LS: XXL- 3XL

Tamaños grandes + 10% de recargo



ESTOS ARTÍCULOS TAMBIÉN PUEDEN INTERESARLE



CAMISETA CON CREMALLERA NEON
10405960

PFANNER

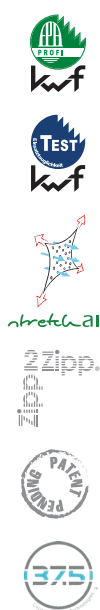

Características

- Camiseta de manga corta con cremallera Pfanner
- Tecnología Stretch-AIR
- Mínima acumulación de la humedad
- Bajo peso
- Suave y cómoda
- Extremadamente elástica
- Alta resistencia a la luz solar
- Inhibidora del olor, antibacteriana

La primera capa de la prenda sobre la piel es la más importante. Ésta es una ley tan irrevocable como la gravedad. Y por esto Pfanner sigue investigando en esta área, para poder ofrecerle finalmente la camiseta funcional perfecta. El elemento más importante continúa siendo la tecnología Stretch-AIR. Además, ofrecemos unas propiedades antibacterianas e inhibidoras del olor. Como no podría ser de otro modo, esta camiseta es increíblemente elástica y muy cómoda.

MATERIAL

100 % cocos polyester

TALLAS

XS-XL, LG: XXL-4XL

Tamaños grandes + 10% a 20% de recargo



60



60

Referencia	PVP sin IVA	PVP con IVA
10405960 MANGA CORTA	47,43 €	57,39 €
10406060 MANGA LARGA	56,57 €	68,45 €

ESTOS ARTÍCULOS TAMBIÉN PUEDEN INTERESARLE



CAMISETA CON CREMALLERA
104060

PFANNER



Características

- Camiseta de manga larga con cremallera Pfanner
- Tecnología Stretch-AIR
- Mínima acumulación de la humedad
- Bajo peso
- Suave y cómoda
- Extremadamente elástica
- Alta resistencia a la luz solar
- Inhibidora del olor, antibacteriana

La camiseta con cremallera al cuello ofrece, gracias a la tecnología Stretch-AIR y sus propiedades antibacterianas e inhibidoras del olor, todo lo que usted necesita para el trabajo diario. De secado rápido y fácil de lavar siempre está lista para cuando usted la necesite.

En especial cuando en el trabajo físico o en la práctica de deportes la movilidad es muy importante. Es así como esta camiseta permite a quien la lleva toda clase de movimientos, sin entorpecerlo. ¡Se viste como una segunda piel!

MATERIAL

100 % polyester

TALLAS

XS-XL, LG: XXL- 3XL

Tamaños grandes + 10% a 20% de recargo



38



90



38



90



25

EN 20471

Referencia	PVP sin IVA	PVP con IVA
104060	53,14 €	64,30 €

ESTOS ARTÍCULOS TAMBIÉN PUEDEN INTERESARLE



CAMISETA CON CUELLO TENCEL POLY ZIP
104362

PFANNER



ARTÍCULO
NUEVO

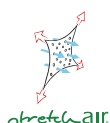

Características

- Inodoro
- Previene la irritación de la piel (Tencel™)
- Alta protección UV
- Camiseta certificada en alta visibilidad con norma EN 20471

Certificada según EN 20471, esta camisa con cuello con cremallera es ideal para trabajar en la construcción de carreteras, rescate aéreo u otras aplicaciones en las que es importante una visibilidad extremadamente buena. La tecnología StrectAIR también garantiza la máxima comodidad de uso con libertad de movimientos, sin restricciones. La baja absorción de humedad asegura que la piel se sienta siempre seca.



25 EN 20471

MATERIAL

50% tencel / 50% poliéster

TALLAS

XS-XL, LG: XXL - 3XL
Tamaños grandes + 10% a 20% de recargo



36

ESTOS ARTÍCULOS TAMBIÉN PUEDEN INTERESARLE



CAMISETA MERINO-MODAL
101211

PFANNER



CAZA



EXTERIOR



ARBORISMO



FORESTAL



SEGURIDAD

Características

- Para mantenerte caliente en climas fríos
- Secado rápido
- Anti olor
- Cuidado fácil
- Corte funcional
- Costuras planas
- Cuello de cierre alto

El interior de la camisa Merino de manga larga lleva tejido Modal, libre de arañazos. Esto asegura una sensación de sequedad constante. Con sus propiedades aislantes óptimas, la lana merino exterior garantiza el clima corporal ideal. El diseño de esta camisa aleja la humedad de la piel y mantiene el cuerpo seco. Además, la lana merino no absorbe olores, lo que garantiza una comodidad de uso perfecta. Esta camisa es la compañera perfecta, especialmente en temperaturas frías y durante actividades menos extenuantes.



36



41

MATERIAL

34% lana merino / 43% micro Moda / 23% poliamida

TALLAS

XS-XL, LS: XXL - 4XL

Tamaños grandes + 10% a 20% de recargo

Referencia	PVP sin IVA	PVP con IVA
101211	75,43 €	91,27 €

ESTOS ARTÍCULOS TAMBIÉN PUEDEN INTERESARLE



CAMISETA CON CAPUCHA V-MATIC
107017

PFANNER



100% MEMBRAN FREE



Características

- **Cuello V-Matic con máxima libertad de movimiento a pesar de la capucha**
- **Extremadamente resistente al fregado**
- **Inserción en la axila hecha de lana merino 100%**
- **Corte extra-largo**
- **Muy ligera**
- **Combinable con el Protos Integral**

La camisa con capucha V-Matic es el complemento perfecto bajo el Protos Integral. El cuello V Matic, de corte bajo, permite una libertad de movimiento sin restricciones, incluso cuando se usa la capucha. Proporciona una protección continua en los días fríos desde la cabeza hasta las nalgas. Con el corte extra-largo, la camisa no puede salir del pantalón y, por lo tanto, los riñones siempre están protegidos. Las costuras aseguran un uso sin presión debajo de la ropa. La parte de las axilas están hechas de 100% lana merino e inhiben las irritaciones de la piel y la formación de olores.



36

MATERIAL

38% lana merino / 53% nylon / 9% spandex
Inserción de la axila: 100% lana merino

TALLAS

XS-XL, LS: XXL - 3XL
Tamaños grandes + 10% a 15% de recargo

Referencia	PVP sin IVA	PVP con IVA
107017	87,77 €	106,20 €

ESTOS ARTÍCULOS TAMBIÉN PUEDEN INTERESARLE



CAMISETA VEGA
106608

PFANNER



Características

- **Tecnología StrechtAIR**
- **37.5 Tecnología Cocona**
- **Elimina la humedad del cuerpo**
- **Material suave y agradable**
- **Libertad de movimiento, sin restricciones**
- **Anti-olor**
- **Costuras sin presión.**
- **Color llamativo**

Referencia	PVP sin IVA	PVP con IVA
106608	40,00 €	48,40 €

La camisa Vega se ha mejorado con la tecnología 37.5 Cocona. La camisa Vega Performance es el equipo perfecto para actividades extenuantes. Con su propiedad de eliminar la humedad del cuerpo, es ideal si sudas. Gracias a la camisa de rendimiento Vega, la piel permanece seca, tanto durante el deporte como en el trabajo extenuante. El corte funcional de ajuste ceñido, así como la tecnología StretchAir garantizan una libertad de movimiento sin restricciones y las costuras, libres de presión, permiten un uso sin arañazos. Sigue siendo de un color llamativo al 100%, incluso después de cientos de ciclos de lavado.

MATERIAL

100% poliéster cocos

TALLAS

XS-XL, LS: XXL - 3XL

Tamaños grandes + 10% a 15% de recargo



59



40



90

ESTOS ARTÍCULOS TAMBIÉN PUEDEN INTERESARLE



CAMISETA MERINO AIRSOFT
107027

PFANNER



100% MEMBRAN FREE



Características

- **Calentamiento a bajas temperaturas y enfriamiento en climas cálidos**
- **Manejo de la humedad natural**
- **Anti olor**
- **Cuidado fácil**
- **Reduce las irritaciones de la piel**
- **Almohadilla de perforación para mayor ventilación**
- **Costuras planas sin presión**

La camisa merino AirSoft es la solución perfecta para cada tipo de piel. Debido al acolchado perforado, esta camisa tiene propiedades de aislamiento excepcionales. Con la lana merino es absolutamente resistente a los olores y autolimpiante. Las costuras planas garantizan un desgaste sin presión debajo de cualquier ropa. El manejo natural de la humedad asegura una sensación agradable en la piel.

MATERIAL

99% lana merino / 1% Spandex

TALLAS

XS-XL, LS: XXL - 3XL

Tamaños grandes + 10% a 15% de recargo



36



90

Referencia	PVP sin IVA	PVP con IVA
107027	62,86 €	76,06 €

ESTOS ARTÍCULOS TAMBIÉN PUEDEN INTERESARLE





CAZA



EXTERIOR



SEGURIDAD

PFANNER



POLO FUNCIONAL
100142

Características

- Polo funcional colour Pfanner
- Muy buen control de la humedad
- De secado rápido
- Propiedades antibacterianas del tejido Schoeller®
- Muy duradera y resistente a la luz solar

El versátil polo funcional para trabajo y ocio. Muy buen control de la humedad y secado rápido. Antibacteriano gracias a su mejora del tejido Schoeller®. Las fibras funcionales sintéticas hacen que sea de gran duración y resistente a la luz solar.

MATERIAL: 100% cocos poliéster

TALLAS: XS-XL, LS: XXL - 3XL

Tamaños grandes + 10% a 15% de recargo

Referencia	PVP sin IVA	PVP con IVA
100142	42,28 €	51,16 €



303



38



90

CAMISETA CON CAPUCHA PFANNER
104374

Características

- Se adapta a tu cuerpo
- Cuello alto
- Negro brillante

La camiseta con capucha Pfanner es el complemento perfecto para los días fríos.

MATERIAL: 80% algodón / 20% poliéster

TALLAS: S-XL, LS: XXL

Tamaños grandes + 10% a 15% de recargo

Referencia	PVP sin IVA	PVP con IVA
104374	18,85 €	22,81 €



99

ESTOS ARTÍCULOS TAMBIÉN PUEDEN INTERESARLE





CAZA



EXTERIOR



ARBORISMO



FORESTAL



SEGURIDAD

PFANNER

ARTÍCULO
NUEVO



CHALECO CON CAPUCHA Y CREMALLERA
104378

SUDADERA CON CUELLO Y CREMALLERA
104379

Características

- Estabilidad duradera de sus medidas gracias a su contenido de elastano
- Dos bolsillos laterales con cremallera
- Cuerpo sin mangas y cremallera
- Capucha con cordón de ajuste
- Cinturilla elástica 2x2 tejida a nivel de la axila y en cintura
- Interior afelpado

MATERIAL

72% algodón / 20% poliéster / 8% elastano 320 g/m²

TALLAS

XS-XL, LS: XXL - 3XL

Tamaños grandes + 10% a 15% de recargo

Referencia	PVP sin IVA	PVP con IVA
104378	32,91 €	39,82 €



99



38

Características

- Estabilidad duradera de sus medidas gracias al contenido de elastano
- Elásticos 2x2 en puños y cinturilla
- Cremallera YKK
- Cuello alto
- Sudadera de manga larga

MATERIAL

72% algodón / 20% poliéster / 8% elastano 320 g/m²

TALLAS

S-XL, LS: XXL - 3XL

Tamaños grandes + 10% a 15% de recargo

Referencia	PVP sin IVA	PVP con IVA
104379	32,91 €	39,82 €



99



38

ESTOS ARTÍCULOS TAMBIÉN PUEDEN INTERESARLE



JUEGO DE CAMISetas HOLZER (PACK DE 3)

104370

PFANNER



ARTÍCULO
NUEVO



471

Características

- Mayor estabilidad dimensional debido a la banda para el cuello hombro-hombro
- Sin de costuras laterales.
- Logotipo de Holzer en el pecho izquierdo

Camisetas probadas y ahora reelaboradas como un conjunto en tres colores y el logotipo de Holzer en el pecho izquierdo

MATERIAL

Color ahumado / verde bosque: 100% algodón
Color negro brillante: 80% algodón / 20% poliéster

TALLAS

S-XL, LS: XXL - 3XL
Tamaños grandes + 10% a 15% de recargo

Referencia	PVP sin IVA	PVP con IVA
104370	22,63 €	27,38 €

ESTOS ARTÍCULOS TAMBIÉN PUEDEN INTERESARLE





EXTERIOR

ARTÍCULO
NUEVO

PFANNER



SET CON DOS CAMISETAS PFANNER
104371

Características

- Excelente estabilidad dimensional
- Banda para el cuello hombro-hombro
- Sin costuras laterales.
- Logotipo de Pfanner en el lateral

MATERIAL

Color ahumado: 85% algodón / 15% Viscosa
Negro brillante: 80% algodón / 20% poliéster

TALLAS

S-XL, LS: XXL - 3XL
Tamaños grandes + 10% a 15% de recargo

Referencia	PVP sin IVA	PVP con IVA
104371	17,14 €	20,74 €

CAMISETA DE CARBONO PROTOS
104373

Características

- Camisa funcional
- 200 g / m2
- Con recubrimiento suave de carbono de alta calidad.
- Logotipo de Protos a la izquierda del pecho

MATERIAL

95% Algodón / 5% Elastano

TALLAS

S-XL, LS: XXL - 3XL
Tamaños grandes + 10% a 15% de recargo



47

Referencia	PVP sin IVA	PVP con IVA
104373	14,29 €	17,29 €

ESTOS ARTÍCULOS TAMBIÉN PUEDEN INTERESARLE



CAMISA DE COCO ZIPP2ZIPP
204213 / 204214

PFANNER



Manga larga



Manga corta



GleichberEQUA®
LITAS echtigung



CAZA



EXTERIOR



SEGURIDAD

Características

- Bolsillos en el pecho Zipp2Zipp®
- De secado rápido
- Propiedades antibacterianas
- Evita los malos olores
- Resistente
- Agradable confort
- Protección rayos UV
- No necesita planchado

Camisa de coco que no necesita planchado con bolsillos en el pecho Zipp2Zipp®. El velcro que queda enganchado a la tela ya es cosa del pasado. La fibra funcional de coco natural reabsorbe la humedad del cuerpo rápidamente y en una gran superficie, lo que permite que se evapore de forma eficaz. Usted tiene siempre la sensación de tener la piel seca, tanto si hace senderismo de forma intensa o trabaja en el jardín. Además, la camisa de coco evita los malos olores, es de fácil cuidado y de secado rápido.

MATERIAL

75% poliéster de coco / 25% poliamida

TALLAS

XS-XL, LS: XXL - 4XL

Tamaños grandes + 10% a 15% de recargo



Referencia	Manga	PVP sin IVA	PVP con IVA
204213	Larga	85,20 €	103,09 €
204214	Corta	78,00 €	94,38 €

ESTOS ARTÍCULOS TAMBIÉN PUEDEN INTERESARLE



CAMISA FUNCIONAL STRETCHAIR® ZIPP2ZIPP®
104377 / 104376

PFANNER®

ARTÍCULO
NUEVO



Manga larga



Manga corta



Gleichberechtigt
LITRSechtigung



Características

- **Propiedades antibacterianas.**
- **Reabsorción de la humedad sin precedentes, gracias a su función Skin-Dry.**
- **Máxima comodidad y mejor estabilidad de sus medidas gracias al elastano.**
- **Abotonada hasta el cuello.**
- **No necesita planchado.**

Camisa funcional antibacteriana Skin-Dry (piel seca) muy elástica, con la máxima comodidad y estabilidad duradera de sus formas gracias al 5% de contenido de elastano. En los bolsillos del pecho Zipp2Zipp® se pueden guardar las cosas de forma fácil y rápida. Con botones hasta el cuello para que se pueda adaptar de forma óptima. La camisa se encuentra disponible en manga larga y manga corta y es idónea para todas las estaciones del año. Un diseño atemporal para usar cómodamente durante años.



Referencia	Manga	PVP sin IVA	PVP con IVA
104377	Larga	76,00 €	91,96 €
104376	Corta	65,80 €	79,62 €

MATERIAL

52% poliéster / 43% nylon / 5% elastano

TALLAS

XS-XL, LS: XXL - 4XL

Tamaños grandes + 10% a 15% de recargo

ESTOS ARTÍCULOS TAMBIÉN PUEDEN INTERESARLE



CAMISETA HUSKY
101096

PFANNER



Características

- Tecnología StretchAIR®
- Tecnología Cocona 37,5
- Cuello alto con protección para la barbilla
- Alta resistencia de los colores
- No se rasga
- De fácil cuidado
- Muy ligera
- Bolsillos en el pecho Zipp2Zipp®

La camiseta de tejido polar para días fríos. Su cuello alto no solo sirve de cálida protección para la cabeza y el cuello, sino que también evita que entren arenas y partículas. La camiseta Husky se ha mejorado con la tecnología Cocona 37,5. El 37,5 se refiere a la temperatura corporal constante de 37,5° con un rendimiento físico máximo.



38



60

MATERIAL

100 % poliéster de coco

TALLAS

XS-XL, LS: XXL - 3XL

Tamaños grandes + 10% a 15% de recargo



90

Referencia	PVP sin IVA	PVP con IVA
101096	55,43 €	67,07 €

ESTOS ARTÍCULOS TAMBIÉN PUEDEN INTERESARLE



CAMISETA DE MANGA LARGA ZIPP2ZIPP
101386

PFANNER



Gleichberechtigt
LITAS echtigung



CAZA



EXTERIOR



ARBORISMO



FORESTAL



SEGURIDAD

Características

- Tecnología StretchAIR®
- Franela de lana térmica como una segunda piel
- Bolsillos en pecho con cremallera Zipp2Zipp®
- Cuello alto con cierre de cremallera y cómoda pestaña que esconde la cremallera
- Elastano que proporciona una estabilidad duradera de sus medidas
- De corte extra largo
- Espalda sin costuras

La camiseta de manga larga Skin-Dry Thermo Zip-p2Zipp® mantiene la piel agradablemente seca en todas las situaciones. Gracias a su corte extra largo y su confección sin costuras en la parte trasera, la camiseta ofrece una libertad de movimientos ilimitada. Los dos bolsillos en el pecho con cremallera Zipp2Zipp® facilitan que se pueda acceder a ellos rápidamente.



44



51

MATERIAL

91% poliéster / 9% spandex

TALLAS

XS-XL, LS: XXL - 3XL

Tamaños grandes + 10% a 15% de recargo

Referencia	PVP sin IVA	PVP con IVA
101386	66,48 €	80,44 €

ESTOS ARTÍCULOS TAMBIÉN PUEDEN INTERESARLE





CAZA



EXTERIOR



ARBORISMO



FORESTAL



SEGURIDAD

PFANNER



ARTÍCULO
NUEVO



HUMIDITY
MANAGEMENT

GleichberÄEQUA®
LITRS echtigung



Zipp.
2Zipp



stretchAIR

CAMISETA DE MANGA CORTA ZIPP2ZIPP
101387

Características

- Tecnología StretchAIR®
- Franela de tacto suave como una segunda piel
- Bolsillos en pecho con cremallera Zipp2Zipp®
- Máxima reabsorción de la humedad
- Diseño inhibitor del olor
- Diseño de cuello redondo

MATERIAL

100% poliéster

TALLAS

XS-XL, LS: XXL - 3XL

Tamaños grandes + 10% a 15% de recargo

Referencia	PVP sin IVA	PVP con IVA
101387	56,00 €	67,76€



44



51



HUMIDITY
MANAGEMENT



stretchAIR

CAMISETA EN CUELLO PICO
101388

Características

- Tecnología StretchAIR®
- Franela de tacto suave como una segunda piel
- Máxima reabsorción de la humedad
- Diseño inhibitor del olor
- Diseño de cuello en pico

MATERIAL

100% poliéster

TALLAS

XS-XL, LS: XXL - 3XL

Tamaños grandes + 10% a 15% de recargo

Referencia	PVP sin IVA	PVP con IVA
101388	44,57 €	53,93 €



44



51

ESTOS ARTÍCULOS TAMBIÉN PUEDEN INTERESARLE





CAZA



EXTERIOR



ARBORISMO



FORESTAL



SEGURIDAD

PFANNER

ARTÍCULO
NUEVO



CALZONCILLOS
804061

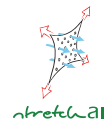

CALZONCILLOS SKIN-DRY
101472

Características

- Calzoncillo Pfanner
- Extremadamente elástico.
- Secado muy rápido.
- Ligero y fácil de limpiar.
- Suave y confortable.

El perfecto complemento de nuestros pantalones. Extremadamente elástico y transpirable. Otra gran ventaja son sus propiedades antibacteriales como protección de los malos olores

MATERIAL 95 % poliamide / 5 % elastane

TALLAS XS-XL, LS: XXL

Tamaños grandes + 10% de recargo

Referencia	PVP sin IVA	PVP con IVA
804061	27,43 €	33,19 €



40



90

Características

- Tecnología StretchAIR®
- Calzoncillos combinados, para cualquier época del año
- Reabsorción extraelevada de la humedad
- Adaptación óptima gracias al elastano
- Franela de tacto suave como una segunda piel
- Costuras planas

Gracias a la singular combinación de ambos materiales, los calzoncillos funcionales Skin-Dry se pueden poner en cualquier época del año.

MATERIAL 100 % poliéster

TALLAS XS-XL, LS: XXL

Tamaños grandes + 10% a 15% de recargo

Referencia	PVP sin IVA	PVP con IVA
101472	28,28 €	34,22 €



53

ESTOS ARTÍCULOS TAMBIÉN PUEDEN INTERESARLE



PANTALONES TÉRMICOS MERINO MODAL
101165

PFANNER



STRETCHZONE



Características

- **Calentamiento a bajas temperaturas y enfriamiento en climas cálidos**
- **Te mantiene seco**
- **No se rasga, gracias a Modal en el lado de la piel**
- **Antiolor**
- **Cuidado facil**

Los pantalones térmicos modales merino proporcionan propiedades de aislamiento excepcionales a las temperaturas más frías. El Micro-modal en el interior se siente como una segunda piel. La lana merina repele los olores y no se rasga. Las costuras planas sin presión proporcionan comodidad y la retención de la forma de los pantalones. Los pantalones térmicos Merino-Modal son resistentes al exfoliante, duraderos y requieren poco cuidado.



36

MATERIAL

43% Micro-Modal / 34% lana merino / 23% poliamida

TALLAS

XS-XL, LS: XXL

Tamaños grandes + 10% a 15% de recargo

Referencia	PVP sin IVA	PVP con IVA
101165	62,86 €	76,06 €

ESTOS ARTÍCULOS TAMBIÉN PUEDEN INTERESARLE



PANTALONES TÉRMICOS V-MATIC
107061

PFANNER



STRETCHZONE

100% MEMBRAN FREE



HUMIDITY MANAGEMENT



MERINO



CAZA



EXTERIOR



ARBORISMO



FORESTAL

Características

- Inserto 100% merino en la parte delantera del muslo
- Extremadamente resistente al exfoliante
- Cuidado fácil
- Muy ligero
- Ideal para usar debajo del pantalón con protección anticorte, pantalón de rastreo o pantalones para desbrozadora
- Calentamiento a bajas temperaturas y enfriamiento en climas cálidos
- También adecuado para mujeres

Los pantalones térmicos V-Matic tienen un diseño especial para usar debajo de los pantalones de protección de motosierra, pantalones de rastreo y pantalones de desbroce. En los días fríos, estos pantalones se calientan adicionalmente, sin acumulación de calor en los muslos. El inserto perforado en el muslo está hecho de 100% lana merina y proporciona una mejor ventilación y un ajuste natural. Los pantalones son abrigados en la espalda y frescos en la parte delantera.

MATERIAL

Material: 38% lana merina / 53% nylon / 9% spandex.
Inserción en el muslo: 100% lana merino



36

TALLAS

Unisex, XS-XL, LS: XXL
Tamaños grandes + 10% de recargo

Referencia	PVP sin IVA	PVP con IVA
107061	74,28 €	89,88 €

ESTOS ARTÍCULOS TAMBIÉN PUEDEN INTERESARLE



PANTALÓN INTERIOR TÉRMICO V-MATIC
102413

PFANNER



STRETCHZONE

100% MEMBRAN FREE



HUMIDITY MANAGEMENT



MERINO



CAZA



EXTERIOR



ARBORISMO



FORESTAL

Características

- **Inserto 100% merino en la parte delantera del muslo**
- **Extremadamente resistente al exfoliante**
- **Cuidado fácil**
- **Muy ligero**
- **Ideal para usar debajo del pantalón con protección anticorte, pantalón de rastreo o pantalones para desbrozadora**
- **Calentamiento a bajas temperaturas y enfriamiento en climas cálidos**
- **También adecuado para mujeres**

Los pantalones cortos térmicos V-Matic proporcionan propiedades de aislamiento óptimas. Para aquellos que prefieren la comodidad de los pantalones térmicos cortos, los pantalones cortos térmicos V-Matic son el equipo perfecto para los días fríos. El inserto perforado en el muslo está hecho de 100% lana merino y proporciona una mejor ventilación y un ajuste natural. Los pantalones cortos son cálidos en la parte posterior y frescos en la parte delantera. Las costuras planas sin presión aseguran que no tenga marcas de presión al final de una dura jornada laboral.



36

MATERIAL

38% lana merina / 53% nylon / 9% spandex.
Inserción en el muslo: 100% lana merino

TALLAS

Unisex, XS-XL, LS: XXL
Tamaños grandes + 10% de recargo

Referencia	PVP sin IVA	PVP con IVA
102413	62,86 €	76,06 €

ESTOS ARTÍCULOS TAMBIÉN PUEDEN INTERESARLE





482



ROPA FUNCIONAL PFANNER

PFANNER

GUANTES



483



PFANNER®

GUANTES PFANNER

STRETCHFLEX FINE GRIP
100050

PFANNER



Características

- Tecnología StretchFlex.
- Palma de la mano en nitrilo a prueba de aceite.
- Transpirable y absorbente al sudor.
- Manejo antideslizante.
- Lavable repetidamente.
- El guante más utilizado en múltiples aplicaciones.

Guante de nylon de punto con un revestimiento resistente al aceite de espuma de nitrilo. La parte posterior de la mano con tecnología Stretch-Flex hace que el guante se altamente flexible y con precisión de ajuste. Desmontado en las palmas y los dedos ofrecen el máximo agarre y control.

MATERIAL

Superior: Espuma de nitrilo/nitrilo

TALLAS

5-XXS / 6-XS / 7-S / 8-M / 9-L / 10-XL / 11-XXL / 12-3XL



16

Referencia	PVP sin IVA	PVP con IVA
100050	3,77 €	4,56 €

ESTOS ARTÍCULOS TAMBIÉN PUEDEN INTERESARLE



STRETCHFLEX KEPROTECHNIC
101917

PFANNER

ARTÍCULO
NUEVO



Características

- Ideal para trabajos motrices que requieren precisión.
- Puntas de los dedos antideslizantes.
- Tecnología StretchFlex.
- Muñequera con Velcro en neopreno muy elástico.
- Costura en muñequera interior resistente a la abrasión.
- Refuerzo ergonómico en palma con Kepro.
- Refuerzo en piel sin costuras entre dedos pulgar-índice.

StretchFlex Keprotech, el guante robusto y con forma ergonómica fabricado en material Alcantara de alta calidad con refuerzo ergonómico con Kepro para un agarre óptimo. Las puntas de los dedos antideslizantes, super suaves y el dorso elástico hacen del StretchFlex Keprotech el guante ideal para trabajos motrices que requieren precisión. Guante StretchFlex Keprotech – de fácil cuidado y lavable a 30 °C – sin reducción alguna de su comodidad, incluso tras repetido uso y lavados.

MATERIAL

Material Alcantara
Refuerzo en piel auténtica entre dedos pulgar-índice

TALLAS

8-M / 9-L / 10-XL / 11-XXL



19

Referencia	PVP sin IVA	PVP con IVA
101917	13,48 €	16,31 €

ESTOS ARTÍCULOS TAMBIÉN PUEDEN INTERESARLE



STRETCHFLEX KEPRO
101915

PFANNER



Características

- Tecnología StretchFlex.
- Resistente al rasgado mediante refuerzo de Kepro.
- Material duradero.
- Banda elástica con cierre en velcro.
- Para trabajos con grasa o aceites.
- Pulgar y dorso de la mano elástico.

Guantes de trabajo hechos de piel de cabra. Refuerzos de kevlar en la palma de la mano para más seguridad y durabilidad. Tejido elástico Stretchflex para un encaje perfecto y confort.

MATERIAL

Piel de cabra

TALLAS

8-M / 9-L / 10-XL / 11-XXL



19

Referencia	PVP sin IVA	PVP con IVA
101915	17,56 €	21,25 €

ESTOS ARTÍCULOS TAMBIÉN PUEDEN INTERESARLE



ALLROUND
100006T

PFANNER



EN 388



487

Características

- **Banda elástica.**
- **Banda elástica en la muñeca.**
- **Confortable y muy fácil de poner y de quitar.**

Guantes hechos de piel de cabra y algodón.
Muy flexibles y que ofrece un gran tacto y encaje en las manos.

MATERIAL

Piel de cabra, algodón

TALLAS

8-M / 9-L / 10-XL / 11-XXL



19

Referencia	PVP sin IVA	PVP con IVA
100006T	6,63 €	8,02 €

ESTOS ARTÍCULOS TAMBIÉN PUEDEN INTERESARLE





CAZA



EXTERIOR



ARBORISMO



FORESTAL



SEGURIDAD

PFANNER

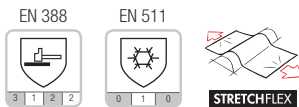

STRETCHFLEX THERMO
100003



STRETCHFLEX ICE GRIP
102241

Características

- Tejido elástico en la parte posterior de la mano.
- Adaptación óptima.
- Transpirabilidad.

Guantes especialmente diseñados para el invierno. Un ajuste perfecto en la mano gracias al tejido Stretch-flex con fibras elásticas en la parte trasera del guante. La palma de la mano no tiene costuras lo que hace un guante de gran durabilidad.

MATERIAL

Piel de cabra, nylon

TALLAS

8-M / 9-L / 10-XL / 11-XXL



Referencia	PVP sin IVA	PVP con IVA
100003	9,48 €	11,47 €

19

Características

- Tecnología StretchFlex Y alta transpirabilidad
- Mejor agarre en condiciones de hielo y humedad
- Especialmente adecuado para esquí
- Lavable
- Banda elástica de velcro

Guante de punto de invierno robusto con revestimiento acrílico para los días muy fríos. El recubrimiento rugoso proporciona una sujeción óptima incluso cuando estén mojados.

MATERIAL

Poliamida, acrílico

TALLAS

8-M / 9-L / 10-XL / 11-XXL



Referencia	PVP sin IVA	PVP con IVA
102241	6,24 €	7,55 €

16

ESTOS ARTÍCULOS TAMBIÉN PUEDEN INTERESARLE



GUANTES DE FIELTRO Y LANA
102414

PFANNER



Características

- Guante de punto de fieltro extra grueso.
- Se puede usar como manoplas o con los dedos libres.
- Caliente en clima frío.
- Con refuerzo en palma, antideslizante.
- Revestimiento intermedio de PrimaLoft Gold.

Los guantes de fieltro de lana son perfectos para los días fríos en los que necesitas dedos libres de vez en cuando. Se pueden usar como manoplas o como guantes sin dedos. Con un broche se pueden colocar las cubiertas de los dedos en el dorso de la mano. Además, los guantes de punto tienen un ajuste cómodo y una palma antideslizante.

MATERIAL

58% acrílico / 24% nylon / 15% algodón / 3% spandex

TALLAS

7- S / 8-M / 9-L / 10-XL



40



38

Referencia	PVP sin IVA	PVP con IVA
102414	22,28 €	26,96 €

ESTOS ARTÍCULOS TAMBIÉN PUEDEN INTERESARLE



NORMATIVAS CE PARA GUANTES

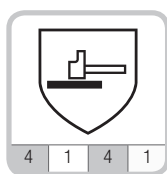

EN 388
Riesgos mecánicos

Criterio de prueba	Opciones de revisión
Resistencia al fregado	1 – 4
Resistencia al corte	1 – 5
Resistencia al desgarro	1 – 4
Resistencia a la perforación	1 – 4
Cuanto mayor será el número, mejor será el resultado de la prueba	

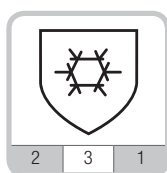

EN 511
Protección contra el frío

Criterio de prueba	Opciones de revisión
Frialdad convectiva	1-4
Frialdad de contacto	1-4
Impermeabilidad	0-1
Cuanto mayor será el número, mejor será el resultado de la prueba	

TABLA DE TALLAS PARA PARA GUANTES

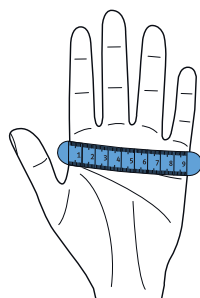

TAMAÑO	cm
5	XXS
6	XS
7	S
8	M
9	L
10	XL
11	XXL
12	3XL

La determinación del tamaño del guante mide su palma interna con una regla o una cinta como se muestra en el dibujo. En el ejemplo de la izquierda, la palma interior mide un ancho de 9 cm. Por lo tanto, el tamaño del guante sería 9 o tamaño L.





CAZA



ARBORISMO

PFANNER



PROTEGE BRAZOS Y PROTECCIÓN DE LA MANO

Características

- Con protección anticorte Clase 1.
- Con banda de tejido en punto contra la entrada de serrín en ambos extremos.
- Protección del brazo superior e inferior 8 cm más larga.

Este manguito ofrece una protección anticorte de motosierra clase 1. Un lazo para el pulgar y otro para el meñique evita la torsión de la protección de la motosierra del brazo. Es el complemento ideal para prevenir lesiones o cortes de sierra en la mano.

MATERIAL

Superior: 70% poliéster, 30% poliamida
Revestimiento: 100% poliéster

TALLAS 8-M / 9-L

Referencia	PVP sin IVA	PVP con IVA
804177 Derecho	30,62 €	37,05 €
804178 Izquierdo	30,62 €	37,05 €

PROTEGE BRAZOS CON PROTECCIÓN ANTICORTE

Características

- Con protección anticorte Clase 1.
- Muñeca en tejido de punto para proteger la entrada de serrín.
- No se retuerce.
- Previene lesiones o cortes en el brazo.

Este manguito ofrece una protección anticorte de motosierra clase 1. Es el complemento ideal para prevenir lesiones o cortes de sierra en la mano.

MATERIAL

Superior: 70% poliéster, 30% poliamida
Revestimiento: 100% poliéster

TALLA

Única

Referencia	PVP sin IVA	PVP con IVA
804161	39,00 €	47,19 €

Precio por unidad

ESTOS ARTÍCULOS TAMBIÉN PUEDEN INTERESARLE



LAS TECNOLOGÍAS PFANNER

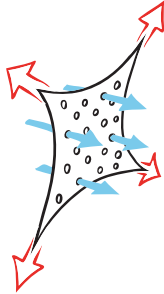

stretch air.

Tejidos elásticos transpirables que ofrecen un gran confort en la práctica de actividades físicas. El Stretch-Air se puede encontrar en diversas prendas complementarias como chaquetas, camisetas funcionales o pantalones.

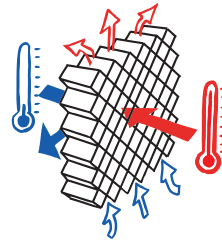

Klima air.

Una piel que repele el agua y la suciedad. De muy fácil limpieza y con gran resistencia a los ácidos naturales, es un material que Pfanner utiliza en todos los zapatos "Nanoshield".

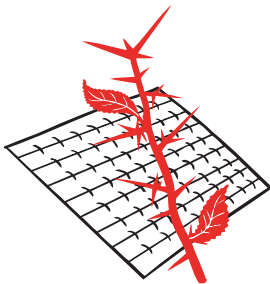

GLADIATOR®

Sistema de aireación interno para refrescar en verano y proporcionar aislamiento térmico en invierno. Este tejido se utiliza en diversos espesores tanto en zapatos como en chaquetas y pantalones.

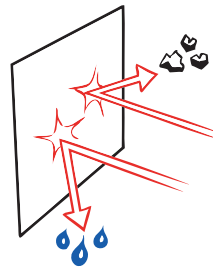

NANOSHIELD

Gracias a sus tejidos elásticos, los guantes se ajustan perfectamente ofreciendo a la vez un mayor poder de transpirabilidad.

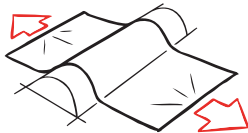

STRETCHFLEX

Material exterior muy resistente al rasgado para los más exigentes. Impermeable, y repelente del aceite y la suciedad. Lo encontrará en todos los pantalones "Gladiator".

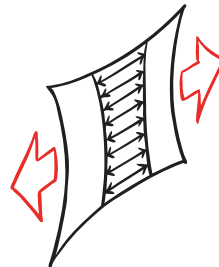

STRETCHZONE

El revestimiento de tejido elástico en los pantalones y chaquetas proporciona mayor movilidad y confort. ¡Ropa de trabajo con valor añadido!



PFANNER

PFANNER

PANTALONES



493

PFANNER

PANTALONES PFANNER

PANTALÓN STRETCHZONE CANVAS

501030

PFANNER



STRETCHFLEX

>>>3CON<<<

100% MEMBRAN FREE

STRETCHZONE CANVAS SHORTS

501033



SEGURIDAD

Características

- Pantalones de trabajo funcionales Pfanner
- Tecnología Stretch-Zone.
- Movilidad ilimitada.
- Refuerzos de Kevlar en rodillas (con aberturas para acolchado).
- Bandas reflectantes en la parte posterior.



55

36

13

14

19



55

36



13

14

MATERIAL

Canvas: 65 % poliéster, 35 % algodón
Tejido elástico: 90 % polyamide, 10 % elastano

TALLAS (Tallas especiales por encargo)

40 - 56, TG: 58 - 62
Tamaños grandes + 10% -15% de recargo

Referencia	PVP sin IVA	PVP con IVA
501030	76,50 €	92,56 €
501033	57,05 €	69,03 €

ESTOS ARTÍCULOS TAMBIÉN PUEDEN INTERESARLE



PETO STRETCHZONE CANVAS
100929

PFANNER

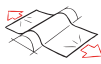

STRETCHFLEX

100% MEMBRAN FREE



SEGURIDAD

Características

- Tecnología StretchZone.
- Refuerzo en rodilla de kevlar.
- Libertad de movimiento sin restricciones.
- Alta protección renal.
- Refuerzo resistente a la rotura.
- Rayas reflectantes de Paspol.

Nuestro peto StretchZone Canvas ofrece una libertad de movimiento óptima a través de nuestra tecnología de estiramiento. Los bolsillos adicionales en el pecho proporcionan un mayor espacio de almacenamiento. El refuerzo de rodilla impermeable, hecho de kevlar, también tiene una ranura para rodilleras. Estos pantalones cuentan con un área elevada de protección renal que además es elástica y antideslizante. Nuestro peto StretchZone Canvas es la solución perfecta para todos aquellos que no quieren perderse las propiedades de un peto de trabajo.



14

MATERIAL

Canvas 65% poliéster, 35% algodón

TALLAS (Tallas especiales por encargo)

44 - 56, TG: 58 - 60

Tamaños grandes + 10% -15% de recargo

Referencia	PVP sin IVA	PVP con IVA
100929	97,20 €	117,61 €

ESTOS ARTÍCULOS TAMBIÉN PUEDEN INTERESARLE



PANTALÓN STRETCHZONE HI-VIS EN 20471

50103025

PFANNER



EN 20471



STRETCHFLEX

100% MEMBRAN FREE

3M Scotchlite Reflective Material

STRETCHZONE HI-VIS SHORTS EN 20471

50103325



SEGURIDAD

Características

- Pantalones de trabajo funcionales Pfanner.
- Tecnología Stretch-Zone.
- Movilidad ilimitada.
- Refuerzos de Kevlar en rodillas (con aberturas para acolchado).
- Bandas reflectantes en la parte posterior.



25 EN 20471



15 EN 20471



25 EN 20471



15 EN 20471

MATERIAL

Canvas: 65 % poliéster, 35 % algodón

Tejido elástico: 90 % polyamide, 10 % elastano

TALLAS (Tallas especiales por encargo)

40 - 56, TG: 58 - 62

Tamaños grandes + 10% -15% de recargo

Referencia	PVP sin IVA	PVP con IVA
50103025	98,28 €	118,92 €
50103325	85,71 €	103,71 €

ESTOS ARTÍCULOS TAMBIÉN PUEDEN INTERESARLE



PANTALÓN STRETCHZONE SPIRIT
101947

PFANNER



STRETCHZONE

>>> 3CON <<<

100% MEMBRAN FREE



HUMIDITY
MANAGEMENT



SEGURIDAD

Características

- Pantalones de trabajo funcionales Pfanner.
- Tecnología Stretch-Zone.
- Movilidad ilimitada.
- Refuerzos de Kevlar en rodillas (con aberturas para acolchado).
- Bandas reflectantes en la parte posterior.

MATERIAL

Canvas: 65 % poliéster, 35 % algodón

Tejido elástico: 90 % polyamide, 10 % elastano

TALLAS (Tallas especiales por encargo)

40 - 56, TG: 58 - 62

Tamaños grandes + 10% -15% de recargo



14



36

Referencia	PVP sin IVA	PVP con IVA
101947	77,48 €	93,75 €

ESTOS ARTÍCULOS TAMBIÉN PUEDEN INTERESARLE



PANTALÓN STRETCHFLEX CANFULL
107055

PFANNER



ARTÍCULO
NUEVO

STRETCHFLEX CANFULL SHORTS
107056



STRETCHFLEX

>>>3CON<<<

100% MEMBRAN FREE



SEGURIDAD

Características

- Pantalones de trabajo funcionales Pfanner.
- Tecnología Stretch-Zone.
- Movilidad ilimitada.
- Refuerzos de Kevlar en rodillas (con aberturas para acolchado).
- Bandas reflectantes en la parte posterior.



MATERIAL

Canvas: 63 % poliéster, 34 % algodón 3% spandex

TALLAS (Tallas especiales por encargo)

40 - 56, TG: 58 - 62

Tamaños grandes + 10% -15% de recargo

Referencia	PVP sin IVA	PVP con IVA
107055	64,68 €	78,26 €
107056	52,34 €	63,33 €

ESTOS ARTÍCULOS TAMBIÉN PUEDEN INTERESARLE



PANTALÓN CONCEPT OUTDOOR
101760

PFANNER



100% MEMBRAN FREE



Características

- Pantalones para exteriores Outdoorhose.
- Concept Pfanner.
- Tecnología Stretch-AIR.
- Refuerzos preformados en rodillas.
- Refuerzos internos en las perneras fabricados en Kevlar.
- Bajo peso.
- Innovadoras presillas para el cinturón.
- Ideales para senderismo, escalada y otras actividades al aire libre.



MATERIAL

92 % poliamida, 8 % elastano

TALLAS (Tallas especiales por encargo)

XXS - XL, TG: XXL - 3XL

Tamaños grandes + 10% -15% de recargo

Referencia	PVP sin IVA	PVP con IVA
101760	152,00 €	183,92 €

ESTOS ARTÍCULOS TAMBIÉN PUEDEN INTERESARLE



PANTALÓN THERMO OUTDOOR
100072

PFANNER



Características

- Pantalones para exteriores Thermo Pfanner.
- Tecnología Stretch-AIR.
- Fibra funcional Thermocool para bajas temperaturas.
- De rápido secado y transpirabilidad.
- Impermeable y repelente a la suciedad.
- Tobillera incorporada contra suciedad y nieve.
- Refuerzos robustos en rodillas.

MATERIAL

74 % poliamida, 20 % lana merino, 6 % elastano

TALLAS (Tallas especiales por encargo)

XS - XL, TG: XXL

Tamaños grandes + 10% de recargo



36

Referencia	PVP sin IVA	PVP con IVA
100072	188,57 €	228,17 €

ESTOS ARTÍCULOS TAMBIÉN PUEDEN INTERESARLE



PANTALÓN GLOBE OUTDOOR
102096

PFANNER



100% MEMBRAN FREE



CAZA



EXTERIOR



ARBORISMO

Características

- Pantalones de exteriores Globe Pfanner.
- Tecnología Stretch-AIR.
- De rápido secado, transpirable, impermeable y repelente a la suciedad.
- Peso muy ligero.
- La tobillera incorporada protege de la suciedad.
- Fuertes refuerzos en rodillas.

MATERIAL

80 % poliamida, 10 % poliéster, 10 % elastano

TALLAS (Tallas especiales por encargo)

XS - XL, TG: XXL - 3XL

Tamaños grandes + 10% a 15% de recargo



90



40



38

Referencia	PVP sin IVA	PVP con IVA
102096	169,14 €	204,66 €

ESTOS ARTÍCULOS TAMBIÉN PUEDEN INTERESARLE



PANTALÓN IMPACT EN 20471
101756

PFANNER



EN 20471



GLADIATOR

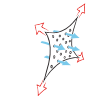

Klima-Air

3M | Scotchlite
Reflective Material



HUMIDITY
MANAGEMENT



SEGURIDAD

Características

- Pantalón desbrozadora Impact Pfanner.
- Protección acolchado en la zona Delanteal con tecnología Klima-Air.
- Ventilación en la cintura.
- Ranuras de ventilación en la parte posterior de las piernas.
- Refuerzos en la rodilla.
- Acabado extremadamente robusto.
- EN471 clase 1.

MATERIAL

Delantero: 70 % poliester, 30 % poliamida
Tejido elástico: 90 % poliamida, 10 % elastano

TALLAS (Tallas especiales por encargo)

XS - XL, LS: XXL - 3XL

Tamaños grandes + 10% a 15% de recargo



25

EN 20471

Referencia	PVP sin IVA	PVP con IVA
101756	208,00 €	251,68 €

ESTOS ARTÍCULOS TAMBIÉN PUEDEN INTERESARLE



PANTALÓN GLADIATOR OUTDOOR

804488
80448825

PFANNER

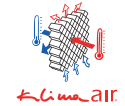

CAZA



ARBORISMO



FORESTAL



SEGURIDAD

Características

- Pantalones Gladiator para exteriores Pfanner.
- Material exterior impermeable Gladiator en la parte delantera.
- Tecnología Klima-AIR en la parte posterior.
- Refuerzos de Kevlar en rodillas con velcro para rodilleras.
- Forro funcional de fibra de gran calidad.
- Tobillera incorporada contra suciedad y nieve.

MATERIAL

Delantero: 100 % poliamida Cordura
Tejido elástico: 90 % poliamida, 10 % elastano
Forro: 100 % cocos poliester

TALLAS (Tallas especiales por encargo)

XS - XL, LS: XXL - 3XL
Tamaños grandes + 10% a 15% de recargo



EN 20471

Referencia	PVP sin IVA	PVP con IVA
804488	188,57 €	228,17 €
80448825	204,57 €	247,53 €

ESTOS ARTÍCULOS TAMBIÉN PUEDEN INTERESARLE



PANTALÓN DE LLUVIA VENTURA
102184

PFANNER



Características

- Pantalón de Agua Ventura Pfanner.
- Impermeabilidad 35,000 mm (según el método WIWeB).
- Cremallera lateral de extremo a extremo.
- Polaina interior extraíble.
- Cintura ajustable.
- Excelente comodidad incluso durante el trabajo físico.
- 3 capas de tejido exterior bi-elástico.
- Zona de rodilla pre-formada de Cordura.

MATERIAL

100 % cocos poliester
Tejido elástico: 90 % poliester, 10 % elastano

TALLAS (Tallas especiales por encargo)

XS - XL, LS: XXL
Tamaños grandes + 10% de recargo



36

Referencia	PVP sin IVA	PVP con IVA
102184	265,71 €	321,51 €

ESTOS ARTÍCULOS TAMBIÉN PUEDEN INTERESARLE



PANTALÓN DE LLUVIA NANOSHIELD
106693

PFANNER



Características

- Pantalones de trabajo funcionales Pfanner.
- Tecnología Stretch-Zone.
- Movilidad ilimitada.
- Refuerzos de Kevlar en rodillas (con aberturas para acolchado).
- Bandas reflectantes en la parte posterior.



38



90



15
EN 20471



25
EN 20471

MATERIAL

100 % poliéster

TALLAS (Tallas especiales por encargo)

XS - XL, LS: XXL - 5XL*

No todos los tamaños están disponibles en todos los colores.

Tamaños grandes + 10% de recargo

Referencia	PVP sin IVA	PVP con IVA
106693	159,77 €	193,32 €
10669325 EN20471	171,20 €	207,15 €

ESTOS ARTÍCULOS TAMBIÉN PUEDEN INTERESARLE



PANTALÓN LODEN
101593

PFANNER



100% MEMBRAN FREE



Características

- Pantalones de felpa Pfanner.
- Material de bajo ruido y repelente al agua.
- Su corte funcional aumenta la comodidad.
- Forro de cocona de primera clase.
- Tobillera incorporada contra suciedad y nieve.
- Parte posterior de talle alto.

MATERIAL

Superior: 67 % lana merino, 25 % poliamida,
5 % lana alpaca, 3 % elastano
Forro: 100 % cocos poliéster

TALLAS (Tallas especiales por encargo)

XS - XL, LS: XXL - 3XL
Tamaños grandes + 10% de recargo



38

Referencia	PVP sin IVA	PVP con IVA
101593	228,11 €	276,01 €

ESTOS ARTÍCULOS TAMBIÉN PUEDEN INTERESARLE



PANTALÓN TRACKING
804332

PFANNER

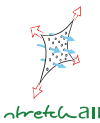
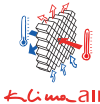

Características

- Pantalones de rastreo Pfanner.
- Material Gladiator extremadamente resistente al rasgado.
- Tecnología Stretch-AIR.
- Protección de Kevlar contra cortes por objeto punzante.
- Forro con tecnología Klima-AIR.
- Refuerzos preformados estancos en rodillas.
- Parte posterior de talle alto.
- Tobillera incorporada contra suciedad y nieve.

MATERIAL

Delantero: 100 % poliamida Gladiator Tejido elástico: 90 % poliamida, 10 % elastano, Forro: 100 % cocos poliéster

TALLAS (Tallas especiales por encargo)

XS - XL, LS: XXL - 3XL

Tamaños grandes + 10% -15% de recargo



38



40

Referencia	PVP sin IVA	PVP con IVA
804332	304,00 €	367,84 €

ESTOS ARTÍCULOS TAMBIÉN PUEDEN INTERESARLE



PANTALÓN CON PROTECCIÓN ANTICORTE ARBORIST TIPO A / TIPO C

PFANNER



EN 381-5 | TYPE A



class 1 20m/s

EN 381-5 | TYPE C



class 1 20m/s



Klima AIR



Stretch AIR



FORESTAL



ARBORISMO

Características

- Pantalón Arborista con protección anticorte Tipo A Pfanner.
- Protección Keprotec en las zonas Delanteal e interior de las piernas.
- Polainas elásticas extraíbles.
- Tejido de malla en el talle que mejora la aireación.
- Refuerzos preformados en la rodilla Keprotec resistente a roturas.
- Forro de fibra funcional de gran calidad.
- Protección anticorte muy ligera - Clase 1.

MATERIAL

Tejido elástico: 90 % polyamide, 10 % elastane, refuerzo con rodillo 62 % polyamide, 38 % Keprotec Kevlar, Forro: 100 % cocos poliester
Protección motosierra: Dyneema

TALLAS (Tallas especiales por encargo)

XS - XL, LS: XXL

Tamaños grandes + 10% a 15% de recargo



90



40



Referencia	PVP sin IVA	PVP con IVA
102218 - TIPO A	281,14 €	340,18 €
106651 - TIPO C	315,43 €	381,67 €

ESTOS ARTÍCULOS TAMBIÉN PUEDEN INTERESARLE



PETO CON PROTECCIÓN ANTICORTE ARBORIST
102182

PFANNER



100% MEMBRAN FREE



Características

- Mono con protección anticorte Pfanner.
- Máximo confort gracias a la tecnología.
- Stretch-AIR y Klima-AIR. Protección anticorte hasta el pecho.
- Refuerzos preformados para las rodillas.
- Ajuste superior con velcro.

MATERIAL

Tejido elástico: 90 % poliamida, 10 % elastano
Forro: 100 % cocos poliester
Protección motosierra: Dyneema

TALLAS (Tallas especiales por encargo)

XS - XL, LS: XXL
Tamaños grandes + 10% a 15% de recargo



40

Referencia	PVP sin IVA	PVP con IVA
102182	371,43 €	449,43 €

ESTOS ARTÍCULOS TAMBIÉN PUEDEN INTERESARLE



**PANTALÓN ZAHÓN CON PROTECCIÓN ANTICORTE
TYPE A / TYPE C**

PFANNER



EN 381-5 | TYPE A



class 1 20m/s

EN 381-5 | TYPE C



class 1 20m/s



kwf

100% MEMBRAN FREE

3M Scotchlite



FORESTAL



ARBORISMO



SEGURIDAD

Características

- Zahones con protección anticorte Pfanner.
- Se ponen en 20 segundos sin necesidad de quitar el calzado.
- Protección anticorte clase 1.
- Ajustable con velcro en piernas y cintura.
- Bandas reflectantes.

MATERIAL

Superior: 65 % poliéster, 35 % algodón

Forro: 100 % poliéster

Protección motosierra: Dyneema

TALLA

Talla única

FEUERWEHR



40

Referencia	PVP sin IVA	PVP con IVA
804132 - TIPO A	170,28 €	206,04 €
106752 - TIPO C	188,57 €	228,17 €

ESTOS ARTÍCULOS TAMBIÉN PUEDEN INTERESARLE



**PANTALÓN VENTILATION PROTECCIÓN MOTOSIERRA
TIPO A / TIPO C**

PFANNER



EN 381-5 | TYPE A



class 1 20m/s

EN 381-5 | TYPE C



class 1 20m/s

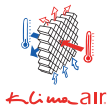

Características

- Pantalones de trabajo funcionales Pfanner.
- Tecnología Stretch-Zone.
- Movilidad ilimitada.
- Refuerzos de Kevlar en rodillas (con aberturas para acolchado).
- Bandas reflectantes en la parte posterior.

MATERIAL

Delante: 100 % polyamide Gladiator
Tejido elástico: 90 % polyamide, 10 % elastane
Forro: 100 % cocos poliéster
Protección motosierra: Dyneema

TALLAS (Tallas especiales por encargo)

XS - XL, LS: XXL - 3XL
Tamaños grandes + 10% a 15% de recargo



51



90



36



40

Referencia	PVP sin IVA	PVP con IVA
101761 - TIPO A	273,14 €	330,50 €
102078 - TIPO C	314,28 €	380,28 €

ESTOS ARTÍCULOS TAMBIÉN PUEDEN INTERESARLE



PANTALÓN CON PROTECCIÓN ANTICORTE HI-VIS EN 20471

10176125

PFANNER

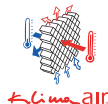
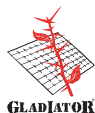

Características

- Pantalones Gladiator con protección anticorte.
- Naranja vivo con bandas reflectantes según norma EN2471.
- Tejido Gladiator en la parte delantera altamente resistente al rasgado.
- Impermeable, repelente al aceite y resistente a la abrasión.
- Tejido elástico Stretch-AIR en la parte posterior.
- Forro funcional de fibra de gran calidad.
- La tobillera incorporada protege de garrapatas y suciedad.
- Alta protección anticorte, clase 1 20m/s.
- Refuerzos preformados en rodillas.

MATERIAL

Superior: 83 % EME lycra, 17 % poliéster Tejido elástico: 90 % polyamide, 10 % elastane

Forro: 100 % cocos poliéster Protección motosierra: Dyneema

TALLAS (Tallas especiales por encargo)

XS - XL, LS: XXL - 3XL

Tamaños grandes + 10% -15% de recargo



25

Referencia	PVP sin IVA	PVP con IVA
10176125	297,14 €	359,54 €

ESTOS ARTÍCULOS TAMBIÉN PUEDEN INTERESARLE



PANTALÓN CON PROTECCIÓN ANTICORTE GLADIATOR II
102155

PFANNER

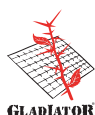

Características

- Pantalones Gladiator con protección anticorte clase 2.
- Protección anticorte clase 2 (24 m/s velocidad de cadena).
- Ranuras de ventilación en la parte posterior.
- Material exterior transpirable.
- Altamente resistentes al rasgado y a roturas por espinos.
- Tecnología Stretch-AIR.
- Refuerzos preformados en rodillas.
- La tobillera incorporada protege de garrapatas y suciedad.

MATERIAL

Delantero: 100 % polyamide Cordura Tejido elástico: 90 % polyamide, 10 % elastane
Forro: 100 % cocos poliéster Protección motosierra: Dyneema

TALLAS (Tallas especiales por encargo)

XS - XL, LS: XXL - 3XL

Tamaños grandes + 10% -15% de recargo



90



40

Referencia	PVP sin IVA	PVP con IVA
102155	291,43 €	352,63 €

ESTOS ARTÍCULOS TAMBIÉN PUEDEN INTERESARLE



PANTALÓN CON PROTECCIÓN ANTICORTE GLADIATOR EXTREME
102192

PFANNER

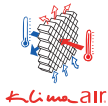

Características

- Kevlar-Extrem Pfanner.
- Extremadamente resistentes al rasgado.
- Material exterior impermeable, repelente al aceite y resistente a la abrasión, fabricado con filamentos de Kevlar.
- Máxima comodidad gracias a los materiales Stretch-AIR.
- Refuerzos estancos Keptotec en rodillas.
- Forro funcional de fibra de gran calidad.
- Protección mejorada en la zona lumbar contra el frío.
- Ranuras de ventilación en la parte posterior.

MATERIAL

Gladiator Extreme: 60 % polyamide, 20 % VE yarn, 20 % polyurethane

Tejido elástico: 90 % polyamide, 10 % elastane

Forro: 100 % cocos poliéster Protección motosierra: Dyneema

TALLAS (Tallas especiales por encargo)

XS - XL, LS: XXL - 3XL Tamaños grandes + 10% a 15% de recargo



90



40

Referencia	PVP sin IVA	PVP con IVA
102192	284,57 €	344,33 €

ESTOS ARTÍCULOS TAMBIÉN PUEDEN INTERESARLE



PFANNER

CALZADO



KEPRO SALZBURG
100033

PFANNER



Delivery time
per incoming order
of 2 to 6 months



EN 20345 S3



Klima-Air

100% MEMBRAN FREE



SEGURIDAD

Características

- Botas Salzburgo S3 Pfanner.
- Sin acumulación de calor gracias al Klima-Air Technology.
- Sin espuma, no acumula humedad.
- Ojales robustos de acero inoxidable.
- Suela Vibram con 5 capas para un mejor aislamiento.

Una bota de trabajo que une la artesanía tradicional con la moderna tecnología. La bota que cubre las mas altas expectativas gracias a la tecnologia Klima-Air, suela antideslizante Vibram con un agarre perfecto.



36 ●

MATERIAL

Superior: cuero militar 100% suizo
Forro: 100% poliéster klimaAir
Suela: VIBRAM sin hollín

TALLAS

36-46, TG: 47-52
Tamaños grandes + 10% a 15% de recargo

Referencia	PVP sin IVA	PVP con IVA
100033	200,00 €	242,00 €

ESTOS ARTÍCULOS TAMBIÉN PUEDEN INTERESARLE



NANOSHIELD SALZBURG

100034

PFANNER



Delivery time
per incoming order
of 2 to 6 months



EN 20345 S3

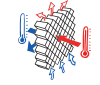

Klima-Air

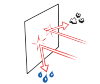

NANOSHIELD



SEGURIDAD

517

Características

- Características.
- Botas Nanoshield S3 Pfanner.
- Sin acumulación de calor gracias al Klima-Air Technology.
- Cuero nanoshield muy fácil de limpiar.
- Ligera Impermeable.

Una bota de trabajo muy ligera para trabajos en la industria y jardinería. La piel Nanoshield es inmune contra la suciedad y muy fácil de limpiar. Donde otras botas emplean espuma, nuestras botas están hechas con el sistema de aireación Klima-air. Ofrece una adecuada transpiración y previene la humedad.



36 ●

MATERIAL

Superior: cuero Nanoshield
Forro: klimaAir
Suela: caucho Salzgitter

TALLAS

36-46, TG: 47-52
Tamaños grandes + 10% a 15% de recargo

Referencia	PVP sin IVA	PVP con IVA
100034	211,42 €	255,82 €

ESTOS ARTÍCULOS TAMBIÉN PUEDEN INTERESARLE



ZAPATO BOA VERANO AIR S1P

102333

PFANNER



EN 20345 S1P

>>>3CON<<<

100% MEMBRAN FREE



Boa Closure System



SEGURIDAD

Características

- Parte superior perforada para mayor transpirabilidad.
- Sistema patentado de cierre (Boa).
- Muy fácil de poner y quitar.
- Ajuste rápido.
- Banda 3CON Reflex para mayor visibilidad.
- Manejo perfecto del pie tela de malla.
- Puntera de Composite.
- Suelas sin torsión.
- Refuerzo del talón.

Los zapatos Boa Verano air S1P son los más ligeras. La parte superior de cuero perforado garantiza la transpirabilidad del calzado. Por lo tanto, son particularmente adecuados para los días cálidos. El ajuste o cierre Boa también ofrece la ventaja de ponerse y quitarse rápidamente los zapatos. La lengüeta reforzada con cuero y los ojales sin desgaste garantizan la longevidad de los zapatos de trabajo. La suela de goma vibram sin hollín proporciona un agarre extremadamente bueno.



11

MATERIAL

Superior: Cuero perforado
Forro: tejido de malla
Suela: suela de goma vibram

TALLAS

36-46, TG: 47-48
Tamaños grandes + 10% de recargo

Referencia	PVP sin IVA	PVP con IVA
102333	107,43 €	129,99 €

ESTOS ARTÍCULOS TAMBIÉN PUEDEN INTERESARLE



ZAPATO BOA SEGURO LOW S3

102334

PFANNER



EN 20345 S3

>>>3CON<<<

100% MEMBRAN FREE



Boa Closure System



SEGURIDAD

Características

- Sistema patentado de cierre (Boa).
- Manejo perfecto del pie.
- Puntera de Composite.
- Suelas sin torsión.
- Refuerzo del talón.
- Lengüeta reforzada de cuero.
- Plantilla de Kevlar (no metálica).
- Perfil de auto limpieza.
- Banda 3CON Reflex para mayor visibilidad.

Los zapatos Boa Seguro Low S3 son ligeros y resistentes.

El talón reforzado proporciona la máxima retención. El cierre Boa patentado permite un rápido ajuste, muy fácil de poner y quitar y un ajuste rápido de los zapatos. La visibilidad más rápida está garantizada por la tecnología 3CON. La lengüeta reforzada de cuero proporciona protección contra virutas y chispas calientes. Los ojales anti-desgaste aseguran la durabilidad de los zapatos. La tela es transpirable y cómoda de llevar. El agarre más alto y la resistencia al desgaste están garantizados por las suelas Vibram.



11

MATERIAL

Suela: Suela de goma Vibram

Superior: Cuero

Forro: tejido de malla

TALLAS

36-46, TG: 47-48

Tamaños grandes + 10% de recargo

Referencia	PVP sin IVA	PVP con IVA
102334	108,57 €	131,37 €

ESTOS ARTÍCULOS TAMBIÉN PUEDEN INTERESARLE



BOTA BOA SEGURO HIGH S3
 102332

PFANNER



EN 20345 S3

>>>3CON<<<



Boa Closure System



SEGURIDAD

Características

- Sistema de soporte Vario (VSS) en la zona del talón.
- Membrana sympatex para una resistencia al agua óptima.
- Puntera de TPU.
- Protección de tobillo.
- Perfil de auto limpieza.
- Sistema patentado de cierre Boa.
- Muy fácil y sencillo de poner y sacar.
- Banda 3CON Reflex para mayor visibilidad.

El eje alto de los zapatos Boa Seguro S3 proporciona protección para el tobillo y sirve también como soporte para el tobillo. La lengüeta reforzada de cuero proporciona seguridad contra astillas y chispas. La tecnología 3CON Reflex garantiza una visibilidad más rápida. Ojales libres para garantizar la durabilidad de los zapatos. La tela es transpirable y cómoda. El agarre más alto y la resistencia al desgaste están garantizados por las suelas Vibram.



11 ●●

MATERIAL

Suela: Suela de goma Vibram
 Superior: Cuero
 Forro: Tejido de malla

TALLAS

36-46, TG: 47-48
 Tamaños grandes + 10% de recargo

Referencia	PVP sin IVA	PVP con IVA
102332	142,86 €	172,86 €

ESTOS ARTÍCULOS TAMBIÉN PUEDEN INTERESARLE



ZUECOS DE SEGURIDAD
104262

PFANNER



EN 20345 S3



SEGURIDAD

521

Características

- EN 20345 S3
- Zuecos con interior en madera de haya y puntera protectora.
- Piel de flor vacuna auténtica.
- Molde de plantilla en madera con suela de poliuretano de alta calidad.
- Sobretapa de goma resistente a la abrasión.
- Sin puntos de presión gracias a su empeine elástico.
- Suela antideslizante, resistente al aceite y a los ácidos.

Zuecos de seguridad Pfanner fabricados en piel de flor vacuna de alta calidad, repelentes a la humedad y con plantilla interior en madera de haya. El material exterior y la plantilla de madera están incorporados a la suela de poliuretano sin costuras. Los zuecos Pfanner de clase 3 tienen una suela antideslizante, resistente al aceite y a los ácidos. Su empeine elástico garantiza un calzado sin presión y el máximo confort.



36 ●

MATERIAL

Material exterior: piel de flor vacuna
Suela: Poliuretano

TALLAS

39-48

Referencia	PVP sin IVA	PVP con IVA
104262	85,48 €	103,43 €

ESTOS ARTÍCULOS TAMBIÉN PUEDEN INTERESARLE



BOTA BEKINA STEPLITE XCI
104307

PFANNER

ARTÍCULO
NUEVO



Características

- EN 20245 S5
- Ligeras como una pluma y a la vez robustas.
- Garantía de pies cálidos hasta en -40 °C.
- De uso en cualquier estación del año.
- Impermeable 100% y material flexible.
- Con cero metales.
- Talón absorbedor de impactos.
- Agarre óptimo gracias a su perfil autolimpiante.
- Plantilla ergonómica.
- Posibilidad de varias alturas de caña.

Ya no más pies fríos con el aislamiento contra el frío de Steplite XCI hasta -40 °C. El último desarrollo de Bekina - una bota de seguridad con una suela de composite sin metales y puntera de protección. Gracias a los materiales empleados, las botas son más ligeras, seguras y cálidas. Su plantilla con forma anatómica ofrece el máximo confort de calzado. Steplite XCI es una bota que se recomienda para todas las estaciones del año.



38 ●

MATERIAL

100% poliuretano suave

TALLAS

37-46, TG: 47-48

Tamaños grandes + 10% de recargo

Referencia	PVP sin IVA	PVP con IVA
104307	91,20 €	110,35 €

ESTOS ARTÍCULOS TAMBIÉN PUEDEN INTERESARLE



ZAPATO BRIXEN
106976

PFANNER



ZAPATO BRIXEN ADVANCED
102412



100% MEMBRAN FREE



Características

- Bota de Montaña Brixen Pfanner.
- Ergonómica.
- Extremadamente ligeras.
- Entresuela absorbente.
- Suela Vibram.

Bota de corte ergonómico extremadamente ligera. Tiene un agarre perfecto gracias al refuerzo con el que cuenta en el talón. Esta bota no lleva membrana interior para hacer posible la máxima transpiración. Entresuela absorbente y suela de goma Vibram.

MATERIAL

Superior: Cuero Flor
Superior Delantero: Cuero viejo
Forro: Piel de vaca y malla 3D
Suela: VIBRAM



90 ●



36 ●

Referencia	PVP sin IVA	PVP con IVA
106976	147,43 €	178,39 €
102412	158,86 €	192,22 €

ESTOS ARTÍCULOS TAMBIÉN PUEDEN INTERESARLE



PROTOS EASYWORKER
101489

PFANNER

ARTÍCULO
NUEVO



100% MEMBRAN FREE



EXTREMELY
LIGHT

HUMIDITY
MANAGEMENT



Características

- Zapato de trabajo ultraligero, solo 370 g (talla europea 42).
- Forro funcional inhibidor del olor y reabsorbedor de la humedad.
- 100% sin membrana interior para una máxima transpiración.
- Piel de ante auténtica.
- Ojetes metálicos redondos.
- Suelas con perfil VIBRAM autolimpiables.
- Empeine acolchado y protección en talón.
- Puntera Kepro resistente a la abrasión y refuerzo en talón.
- Reflectante CON-Reflex para mejor visibilidad.



36 ●



51 ●

MATERIAL

Superior: ante, Kepro, Forro: tejido funcional
Suela: suelas de perfil VIBRAM

TALLAS

36-46, TG: 47
Tamaños grandes + 10% de recargo

Referencia	PVP sin IVA	PVP con IVA
101489	102,74 €	124,31 €

ESTOS ARTÍCULOS TAMBIÉN PUEDEN INTERESARLE



BOTA ZENITH STX
102293

PFANNER



525

Características

- Bota de Montaña Zenith STX Pfanner.
- Impermeable y transpirable gracias a su membrana.
- Sympatex High2out.
- Muy ligera.
- Suela Vibram antideslizante.
- Elemento de absorción en el talón.
- Protección contra rocas en puntera y talón.



19

MATERIAL

Superior: Cuero Nubuck
Forro: 100 % poliéster
Suela: VIBRAM

TALLAS

39-46, TG: 47-48
Tamaños grandes + 10% de recargo

Referencia	PVP sin IVA	PVP con IVA
102293	211,43 €	255,83 €

ESTOS ARTÍCULOS TAMBIÉN PUEDEN INTERESARLE



BOTA SIRIUS STX
102292

PFANNER



Características

- Bota de montaña Sirius STX Pfanner.
- Impermeable y transpirable gracias a su membrana.
- SympaTex High2Out.
- Suela Vibram muy ligera y robusta con dibujo atlético.
- Elemento de absorción en el talón.
- Sistema de lazada de 2 partes.
- Protección contra rocas en todo el borde inferior.



11

MATERIAL

Superior: cuero Nubuck
Forro: 100 % poliéster
Suela: VIBRAM

TALLAS

39-46, TG: 47
Tamaños grandes + 10% de recargo

Referencia	PVP sin IVA	PVP con IVA
102292	318,86 €	385,82 €

ESTOS ARTÍCULOS TAMBIÉN PUEDEN INTERESARLE



BOTA MATTERHORN CON PROTECCIÓN ANTICORTE
106835

PFANNER



Delivery time
per incoming order
of 2 to 6 months



CAZA



ARBORISMO



FORESTAL

Características

- Protección anticorte motosierra EN17249.
- Superficie reforzada con pernos de cerámica.
- Puntera protectora de aluminio.
- VSS (sistema de soporte Vario) en el área del talón.
- El mejor agarre con suela Vibram.
- Pisada estrecha para caminar sin esfuerzo.
- Múltiples costuras dobles.
- Borde de goma alrededor de la bota.
- Entresuela amortiguadora.
- Disponible con accesorios (crampones).

MATERIAL

Parte superior: cuero nobuck
Forro: 100% poliéster.
Suela: Vibram

TALLAS

39 - 46 TG: 47 - 48
Tamaños grandes + 10% de recargo

Item (incl. Crampon) 107015
Item (incl. Piz Buin) 106836
Item (1 pcs. Piz Buin High incl. screws) 100963
Item (1 pcs. Piz Buin Low incl. screws) 100964



Conj crampones



Piz Buin



Piz Buin
Alto ajuste



Piz Buin
Bajo ajuste

Referencia	PVP sin IVA	PVP con IVA
106835	410,28 €	496,44 €

ESTOS ARTÍCULOS TAMBIÉN PUEDEN INTERESARLE



BOTA ZERMATT GTX CON PROTECCIÓN ANTICORTE
100234

PFANNER



Características

- Botas anticorte GTX Pfanner.
- Plantilla impermeable Gore-Tex.
- Muy ligeras.
- Clase 1 (20m/s).
- Suela VIBRAM antideslizante.
- Puntera de aluminio.

La bota anticorte ligera como alternativa a la bota Tirol. Impermeable y transpirable debido a las membranas Gore-Tex. Suela Vibram y puntera de aluminio confeccionan la bota perfecta para el arborismo y el profesional forestal.

MATERIAL

Superior: cuero Nubuck
Forro: 100 % polyamide Cordura
Suela: VIBRAM

TALLAS

39-46, TG: 47-48
Tamaños grandes + 10% de recargo



16

Referencia	PVP sin IVA	PVP con IVA
100234	318,86 €	385,82 €

ESTOS ARTÍCULOS TAMBIÉN PUEDEN INTERESARLE



BOTA SÄNTIS CLASE 2 CON PROTECCIÓN ANTICORTE
104327

PFANNER

ARTÍCULO
NUEVO



529

Características

- Borde de protección, material exterior y protección anticorte remachados juntos de arriba a abajo.
- Protección frente a cortes Clase 2/EN 17489.
- Puntera de protección en aluminio .
- Ojetes de bola.
- Resistencia a crampones.
- Superficie sin costuras.
- Suela VIBRAM absorbidora de impactos.
- Membrana Sympatex y forro Cordura.



16

MATERIAL

Exterior: Cordura, cerámico
Forro: membrana Sympatex (transpirable), Forro Cordura (transpirable)
Suela: VIBRAM

TALLAS

39-46, TG: 47-48
Tamaños grandes + 10% de recargo

Referencia	PVP sin IVA	PVP con IVA
104327	261,71 €	316,67 €

ESTOS ARTÍCULOS TAMBIÉN PUEDEN INTERESARLE



BOTA PILATUS CLASE 2 CON PROTECCIÓN ANTICORTE
104328

PFANNER

ARTÍCULO
NUEVO



Características

- Borde de protección, material exterior y protección anticorte remachados juntos de arriba a abajo.
- Protección frente a cortes Clase 2/EN 17489.
- Puntera de protección en aluminio.
- Borde de protección de goma.
- Ojetes redondos/ojetes de remache.
- Suela VIBRAM absorbadora de impactos.
- Membrana Sympatex y forro Cordura.



36 ●

MATERIAL

Exterior: piel
Forro: membrana Sympatex (transpirable)
Forro Cordura (transpirable)
Suela: VIBRAM

TALLAS

39-46, TG: 47-48
Tamaños grandes + 10% de recargo

Referencia	PVP sin IVA	PVP con IVA
104328	211,43 €	255,83 €

ESTOS ARTÍCULOS TAMBIÉN PUEDEN INTERESARLE



BOTA TYROL FIGHTER CON PROTECCIÓN ANTICORTE
103185

PFANNER



Delivery time
per incoming order
of 2 to 6 months

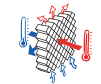

Klima-Air



ARBORISMO



FORESTAL

531

Características

- Botas anticorte Tirol Pfanner.
- Sin costuras en el talón.
- Sin acumulación de calor gracias al Klima-Air Technology.
- Sin espuma, no acumula humedad.
- Ojales robustos de acero inoxidable.
- Suela VIBRAM con 5 capas para un mejor aislamiento.



36 ●

MATERIAL

Superior: cuero militar
Forro: 100 % poliéster
Suela: VIBRAM



Piz Buin
Bajo ajuste

TALLAS (Tallas especiales por encargo)

36-46, TG: 47-52
Tamaños grandes + 10% de recargo

Referencia	PVP sin IVA	PVP con IVA
103185	320,00 €	387,20 €

ESTOS ARTÍCULOS TAMBIÉN PUEDEN INTERESARLE



BOTA TYROL JUCHTEN CON PROTECCIÓN ANTICORTE
103177

PFANNER



Delivery time
per incoming order
of 2 to 6 months

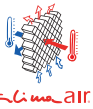

Características

- Pantalones de trabajo funcionales Pfanner.
- Tecnología Stretch-Zone.
- Movilidad ilimitada.
- Refuerzos de Kevlar en rodillas (con aberturas para acolchado).
- Bandas reflectantes en la parte posterior.



26

MATERIAL

Canvas: 65 % poliéster, 35 % algodón
Superior: 90 % poliamida, 10 % elastano

TALLAS (Tallas especiales por encargo)

36-46, TG: 47-56
Tamaños grandes + 10% -15% de recargo



Piz Buin
Bajo ajuste

Referencia	PVP sin IVA	PVP con IVA
103177	330,28 €	399,64 €

ESTOS ARTÍCULOS TAMBIÉN PUEDEN INTERESARLE





PFANNER



Piz Buin Alto ajuste



Piz Buin Bajo ajuste

JUCHTEN CRAMPON
103190

Características

- Botas de protección de motosierra tyrol juchten.
- Crampón de acero inoxidable.
- Mejor agarre en superficies resbaladizas.
- Plegable para terreno fácil.

Referencia	PVP sin IVA	PVP con IVA
103190	398,86 €	482,62 €

JUCHTEN PIZ BUIN
103195

Características

- Herrajes de acero inoxidable.
- Para los terrenos más extremos, se sostiene incluso en rocas, troncos de árboles húmedos y hielo.
- Acero inoxidable 100% libre de corrosión.
- Muy alta resistencia a la abrasión.

Referencia	PVP sin IVA	PVP con IVA
103195	508,57 €	615,54 €

FITTINGS PIZ BUIN
100964

Características

- Herrajes de acero inoxidable.
- Para los terrenos más extremos, se sostiene incluso en rocas, troncos de árboles húmedos y hielo.
- Acero inoxidable 100% libre de corrosión.
- Muy alta resistencia a la abrasión.

Referencia	PVP sin IVA	PVP con IVA
100964	7,42 €	8,98 €
100963	7,42 €	8,98 €

ESTOS ARTÍCULOS TAMBIÉN PUEDEN INTERESARLE



PLANTILLAS OUTDOOR



PLANTILLAS INDOOR



100% MEMBRAN FREE

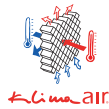

CAZA



EXTERIOR



ARBORISMO



FORESTAL



SEGURIDAD

Características

- Tecnología KlimaAir.
- Con aislamiento para el frío y el almacenamiento.
- Sin formación de moho.
- Absorción de choque de silicona.
- Disponible con pieles tirolesas lisas y de grano completo.
- El tamaño y la forma se pueden adaptar.

Las plantilla outdoor son perfectas para largas caminatas. Gracias a la tecnología con silicona, las suelas amortiguan el impacto y permiten caminar sin fatiga. La estructura de panel KlimaAir en la parte inferior de las suelas garantiza la máxima ventilación del pie, lo que evita el sobrecalentamiento y la aparición de moho en sus zapatos.

MATERIAL

Área de la suela: cuero

Amortiguación de la banda de rodadura: silicona

TALLAS 50 ●
35-47

Referencia	PVP sin IVA	PVP con IVA
102228 Piel granulada	28,34 €	34,29 €
102229 Cuero suave	28,34 €	34,29 €

Características

- Tecnología KlimaAir.
- Amortiguación suave para trabajar de pie.
- Con aislamiento para el frío y el almacenamiento.
- Sin formación de moho.
- Absorción de choque de silicona.
- Disponible con pieles tirolesas lisas y de grano completo.
- El tamaño y la forma se pueden adaptar.

Las plantillas indoor son el complemento perfecto para tus zapatos si te enfrentas a largas actividades mientras estás de pie. A través de su suave piel, así como el revestimiento de silicona de la banda de rodadura, permiten una posición sostenida sin dolor en los pies.

MATERIAL

Área de la suela: cuero

Amortiguación de la banda de rodadura: silicona

TALLAS 54 ●
35-47

Referencia	PVP sin IVA	PVP con IVA
102226 Piel granulada	28,34 €	34,29 €
102227 Cuero suave	28,34 €	34,29 €

ESTOS ARTÍCULOS TAMBIÉN PUEDEN INTERESARLE



PLANTILLAS NANO-ACTIVE
102366



Características

- Estructura de panal KlimaAir.
- Se seca 5 más rápido que el cuero.
- Extremadamente resistente al fregado.
- Ligero como una pluma.
- Posible adaptación de forma.
- Extremadamente delgada en el área del dedo del pie.

La nueva tecnología Nano-Active elimina el 100% de la distribución de bacterias y olores en las plantillas. La estructura de panal en la zona del pie medio y trasero proporciona una distribución de presión óptima. Las plantillas Nano-Active son ligeras pero extremadamente resistentes al lavado y duraderas.

MATERIAL

Área de la suela: microfibra
Amortiguación: Eva

TALLAS 36-48

Tamaños grandes + 10% a 15% de recargo



40 ●

Referencia	PVP sin IVA	PVP con IVA
102366	11,20 €	13,55 €

ESTOS ARTÍCULOS TAMBIÉN PUEDEN INTERESARLE





CAZA



EXTERIOR



ARBORISMO



FORESTAL



SEGURIDAD

PFANNER



100% MEMBRAN FREE



100% MEMBRAN FREE



CALCETÍN
100988

Características

- Calcetines cortos Modal Pfanner.
- Tres capas de punto:
- Capa interior (MODAL) suave y confortable.
- Capa intermedia de CoolMax Fresh.
- Capa exterior de poliamida para más durabilidad.

¿Te sudan los pies en verano? No con estos calcetines! El tejido Modal ofrece la mejor transpiración y con propiedades antibacteriales. Diseño funcional y ajuste perfecto al pie. mAdecuados para trabajos en el exterior y para actividades de ocio.

MATERIAL: 75% modal, 15% poliamida y 10% lycra.

TALLAS: 38-49

Referencia	PVP sin IVA	PVP con IVA
100988	10,97 €	13,27 €

CALCETÍN OUTDOOR
101210

Características

- Calcetines largos Modal Pfanner
- Transpirables
- Parte superior de densidad media para mejorar la evaporación
- Confortables fibras MODAL

Calcetines funcionales para trabajo y ocio en condiciones de calor. Altamente transpirables gracias al tejido Modal.

Material: 75% modal, 15% poliamida y 10% lycra.

TALLAS: 38-49

Referencia	PVP sin IVA	PVP con IVA
101210	13,14 €	15,90 €

ESTOS ARTÍCULOS TAMBIÉN PUEDEN INTERESARLE





CAZA



EXTERIOR



ARBORISMO



FORESTAL



SEGURIDAD

PFANNER



COOL MAX*



100% MEMBRAN FREE



CALCETÍN OUTDOOR EXTREME
106775

Características

- Calcetines funcionales Modal Pfanner.
- Transpirables.
- Absorbentes.
- Fibras MODAL que añaden comodidad.

Tres fibras distintas componen este calcetín: Una capa con fibras Modal, otra capa con tejido CoolMax Fresh y una última capa exterior con poliamida. Las fibras Modal se obtienen de madera de haya. Alta transpirabilidad.

Material: 50% poliéster, CoolMax FreshFX, 25% modal y 15% poliamida y 10% lycra.

TALLAS: 38-49

Referencia	PVP sin IVA	PVP con IVA
106775	17,03 €	20,61 €

CALCETÍN MERINO
101240

Características

- Calcetines especialmente diseñados para soportar bajas temperaturas de frío.
- Puntera y tacón adicionalmente almohadillado para un mayor confort.

Calcetines especialmente diseñados para soportar bajas temperaturas de frío. Puntera y tacón adicionalmente almohadillado para un mayor confort.

Material: 75% modal, 15% poliamida y 10% lycra.

TALLAS: 38-49

Referencia	PVP sin IVA	PVP con IVA
101240	25,14 €	30,42 €

ESTOS ARTÍCULOS TAMBIÉN PUEDEN INTERESARLE



TOE-POCKET-SOCKS LOW/HIGH

PFANNER



CALCETINES CON DEDOS BAJO Y ALTO
102318 / 102319



Características

- **Dedo gordo del pie reforzado.**
- **Calor máximo en los dedos de los pies.**
- **Robusto.**
- **Inodoro.**
- **Confortables.**

Nuestros nuevos calcetines tienen un bolsillo para cada dedo. Este diseño calienta los dedos de los pies adicionalmente. El corte alto es particularmente adecuado para su uso en calzado alto. La lana merina inodora, que también transporta la humedad al exterior, evita los olores desagradables. El poliéster evita el desgaste rápido de los calcetines y la Lycra asegura el mantenimiento de la forma.



36



98

Derecho de propiedad
Diseño alemán registrado

MATERIAL

66% lana merino, 24% poliéster, 10% Lycra

TALLAS: 38-49

Referencia	PVP sin IVA	PVP con IVA
102319 alto	18,85 €	22,81 €
102318 bajo	16,80 €	20,33 €

ESTOS ARTÍCULOS TAMBIÉN PUEDEN INTERESARLE



PFANNER

ACCESORIOS



539



PFANNER®

ACCESORIOS PFANNER

PFANNER



100% MEMBRAN FREE

TIRANTES GLADIATOR
100240

Características

Tirantes elásticos regulables en longitud mediante velcro. Ahora también es adecuado para los pantalones de protección anticorte de motosierra Gladiator Extreme.

MATERIAL:

53% poliéster, 36% poliamida, 11% elastano

TALLAS:

Talla 1: hasta 180 cm de altura
Talla 2: superior a 180 cm de altura

Referencia	PVP sin IVA	PVP con IVA
100240	18,96 €	22,94 €



100% MEMBRAN FREE

TIRANTES CON CREAMALLERA POSTERIOR
100043

Características

Tirantes con cremallera y protector de espalda, longitud ajustable mediante velcro.

MATERIAL:

Superior: 90% poliamida, 10% elastano
Revestimiento: 53% poliéster, 36% poliamida, 11% elastano

TALLAS:

Talla 1: hasta 180 cm de altura
Talla 2: superior a 180 cm de altura

- 25
- 36
- 40
- 51
- 38
- 90

Referencia	PVP sin IVA	PVP con IVA
100043	26,40 €	31,94 €



MERINO

TIRANTES LODEN
101772

Características

Para los pantalones Loden ofrecemos estos tirante con parte trasera y cremallera. Longitud regulable mediante velcro.

MATERIAL:

Superior: 67% lana merino, 25% poliamida, 5% lana alpaca, 3% elastano
Revestimiento: 53% poliéster, 36% poliamida, 11% elastano

TALLAS:

Talla 1: hasta 180 cm de altura
Talla 2: superior a 180 cm de altura

- 38

Referencia	PVP sin IVA	PVP con IVA
101772	29,76 €	36,00 €

ESTOS ARTÍCULOS TAMBIÉN PUEDEN INTERESARLE



PFANNER



TIRANTES CLASSIC
100016

Características

Tirantes elásticos regulables en longitud mediante velcro. Ahora también es adecuado para los pantalones de protección anticorte de motosierra Gladiator Extreme.

MATERIAL:

Material: 53% poliéster, 36% poliamida, 11% elastano

TALLAS:

Talla única

36 ● 40 ●

Referencia	PVP sin IVA	PVP con IVA
100016	21,00 €	25,41 €



CINTURÓN DE CUERO JUCHTEN
104268

Características

Elegante cinturón hecho de cuero Juchten marrón de 4 mm de espesor. El tornillo en la hebilla permite ajustar fácilmente la longitud del cinturón sin dañar el relieve de la punta del cinturón.

MATERIAL:

100% cuero Juchten

TALLAS:

4 cm x 100 cm – 160 cm

Referencia	PVP sin IVA	PVP con IVA
104268	28,61 €	34,62 €



4 cm de ancho



3 cm de ancho

CINTURÓN

Características

El cinturón de Pfanner con elegante estampado en el cierre. Disponible en dos versiones diferentes, cada una en dos tamaños.

MATERIAL:

100% Cuero Juchten

- Ref.: 100018 (3x120 cm)
- Ref.: 101181 (3x140 cm)
- Ref.: 101906 (4x120 cm)
- Ref.: 101914 (4x140 cm)

PVP sin IVA	PVP con IVA
10,68 €	12,92 €

ESTOS ARTÍCULOS TAMBIÉN PUEDEN INTERESARLE



Bolsillo adicional A



Bolsillo adicional B



ARTÍCULO
NUEVO

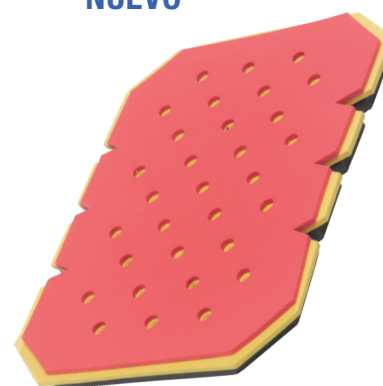

BOLSILLOS ADICIONALES (A/B)

Características

Modelo A: Compartimentos y portaherramientas
Modelo B: Compartimentos para tornillos, clavos, etc.

MATERIAL:

65% poliéster, 35% algodón

TALLAS:

Talla única

Ref.: 100058 (Modelo A)

Ref.: 100059 (Modelo B)

PVP sin IVA.: 11,76 €

PVP con IVA.: 14,23 €

RODILLERAS

100009

Características

Inserciones bien moldeables con altas características de amortiguación. La almohadilla puede permanecer en los pantalones durante el lavado.

MATERIAL:

Caucho celular

TALLAS:

225 x 165 x 12 mm

Ref.: 100009 (par)

PVP sin IVA.: 17,90 €

PVP con IVA.: 21,66 €

PROTECTOR DE RODILLA VARIO

100262

Características

Rodillera moldeable con altas propiedades de amortiguación. El protector puede permanecer en sus pantalones durante el lavado. Protección de rodilla climatizada y protección contra golpes. Los grandes orificios de ventilación proporcionan la máxima ventilación.

MATERIAL:

Caucho celular, poliuretano

TALLAS:

220 x 160 x 15 mm

Ref.: 100262 (par)

PVP sin IVA.: 19,80 €

PVP con IVA.: 23,96 €

ESTOS ARTÍCULOS TAMBIÉN PUEDEN INTERESARLE



PFANNER



LÍQUIDO DE LAVADO

100770

Características

Líquido potenciador de lavado altamente concentrado para la limpieza de ropa protectora contaminada.

La ropa se trata previamente con la botella de spray y luego se lava con detergente de color normal. El potenciador de lavado asegura que la ropa esté limpia nuevamente, incluso con temperaturas de 30-40°C.

CONTENIDO:

1 LITRO

Ref.: 100770

PVP sin IVA.: 19,80 €
PVP con IVA.: 23,96 €



BÁLSAMO PARA CUERO

100025

Características

La crema para el cuero orgánico tradicional es especialmente adecuada para el sellado y cuidado de costuras. Hace el cuero más flexible y resistente al agua.

CONTENIDO:

320 ML

Ref.: 100025

PVP sin IVA.: 17,40 €
PVP con IVA.: 21,05 €



LÍQUIDO IMPERMEABLE

101911

Características

Hace que el cuero y la tela repelen el agua y la suciedad, sin alterar la transpiración. Para calzado y textil.

CONTENIDO:

300 ML

Ref.: 101911

PVP sin IVA.: 13,20 €
PVP con IVA.: 15,97 €

ESTOS ARTÍCULOS TAMBIÉN PUEDEN INTERESARLE





POLAINAS
102322

Características

Las polainas robustas y de fácil apertura son la solución perfecta para los días nevados de invierno o el uso bajo la lluvia. El pico largo llega mucho más allá del zapato y se puede fijar de forma segura a los cordones con un gancho

MATERIAL:
100% poliamida

TALLAS:
Talla única



Ref.: 102322
PVP sin IVA.: 53,40 €
PVP con IVA.: 64,61 €



CORDONES FUNCIONALES
100044

Características

La forma especial de los cordones de los zapatos evita que el cordón se abra involuntariamente.

MATERIAL:
100 % poliamida

TALLAS:
85 cm – 220 cm

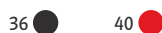

Ref.: 100044
PVP sin IVA.: 4,80 €
PVP con IVA.: 5,81 €



CORDONES TRAX
106707

Características

Cordones extremadamente duraderos: poliamida trenzada para mayor durabilidad en condiciones difíciles. El procedimiento de fusión patentado garantiza la durabilidad durante mucho tiempo incluso en los extremos.

MATERIAL:
100% poliamida

TALLAS:
110 cm – 220 cm



Ref.: 106707
PVP sin IVA.: 4,80 €
PVP con IVA.: 5,81 €

ESTOS ARTÍCULOS TAMBIÉN PUEDEN INTERESARLE





CADENAS PARA NIEVE 107173

Características

- 11 garras de acero inoxidable
- Hasta 14 mm de longitud dentada
- Placa resistente en el talón
- Todos los ojales reforzados: evitan el desgarro
- Particularmente robusto durante el uso intensivo
- Caucho elastomer flexible
- Se puede poner y quitar en segundos
- Sin correas ni hebillas adicionales.

MATERIAL:

Cadena de acero 100% inoxidable
Goma de elastomer con ojal POM reforzado

TALLAS:

M (36 – 40), L (40 – 44), XL (44 – 48)

Ligero y compacto -320 gramos

Las cadenas para nieve proporcionan un agarre perfecto en hielo, nieve, terreno resbaladizo o empinado. Esto los convierte en el compañero ideal para excursiones de montaña y senderismo, así como para misiones de trabajo y rescate.

Las cadenas de nieve son adecuadas para una amplia gama de zapatos, desde botas de montaña livianas hasta botas de goma con aislamiento.

Los ojales POM evitan que la cadena se rompa. La goma elastomer, que es flexible hasta bajo -20°C, asegura que el colín se pueda poner y quitar en segundos. El peso total es de solo 320 gramos y cabe en cualquier mochila.

40 (M) ● 51 (L) ● 90 (XL) ●

Ref.: 107173
PVP sin IVA.: 49,90 €
PVP con IVA.: 60,38 €

HORMA 100064

Características

Horma ajustable de madera. Extremadamente importante para los zapatos de cuero empapados. Se evita una deformación del zapato durante el secado utilizando una presión uniforme.

TALLAS:

39 a 47

Ref.: 100064
PVP sin IVA.: 23,76 €
PVP con IVA.: 28,75 €

ESTOS ARTÍCULOS TAMBIÉN PUEDEN INTERESARLE



GAFAS DE SEGURIDAD NEXUS
101903

PFANNER



Ref.: 10190387

EN 166



Ref.: 10190388

EN 166



Ref.: 10190389

EN 166



CAZA



EXTERIOR



ARBORISMO



FORESTAL



SEGURIDAD

Características

Las primeras gafas de seguridad de Pfanner. Ajuste muy preciso y sin presión, gracias a la correa ajustable y a los elementos suaves en las áreas de contacto sensibles (nariz, frente, orejas). Extremadamente resistente a los arañazos y alta resistencia química. Todas las lentes disponibles ofrecen 100% de protección UV. Están disponibles estuches para gafas como opción.



Bolsa

Ref.: 101904

PVP sin IVA.: 4,20 €

PVP con IVA.: 5,08 €



Funda

Ref.: 101905

PVP sin IVA.: 6,96 €

PVP con IVA.: 8,42 €



Recambio lente

Referencia 101977190 (gris)

Referencia 101977150 (amarillo)

Referencia 101977187 (incolora)

PVP sin IVA.: 11,16 €

PVP con IVA.: 13,50 €

90

50

87

ESTOS ARTÍCULOS TAMBIÉN PUEDEN INTERESARLE



MOCHILA AIRSTREAM ZIPP2ZIPP
102007

PFANNER



Sistema de transporte con acolchado trasero



Espacioso compartimento principal



Posible expansión del compartimento frontal



Compartimento triple con cierre cremallera Zipp2zipp



Protector de lluvia



Características

- Compartimento triple patentado con cremallera zipp2zipp
- Tiras reflectantes extra grandes
- Funda impermeable para Protos Integral
- Maclip para la apertura más fácil y el cierre más seguro
- Soporte para bastón de senderismo
- Cubierta impermeable integrada en amarillo neón.
- Cremallera de colores coordinados para diferentes compartimentos

Ref.: 102007

PVP sin IVA.: 165,60 €

PVP con IVA.: 200,38 €

Con la máxima ventilación a través del sistema AIRstream, el diseño fresco con el triple compartimento con cremallera Zipp2Zipp probado, su forma que abraza el cuerpo y la práctica cremallera son particularmente llamativos. Sin olvidar la funda extra grande con el cierre Maclip para Protos Integral.

MATERIAL:

100% poliamida

Capacidad 22 litros
(+8 litros con espacio adicional)



40

ESTOS ARTÍCULOS TAMBIÉN PUEDEN INTERESARLE



ARTÍCULO
NUEVO

Visera Spirit Warn-air



Visera Spirit Flex-Air

ARTÍCULO
NUEVO



Mochila Saco



VISERA SPIRIT FLEX-AIR
104385

Características

La visera Spirit Flex-Air destaca por su banda de transpiración adaptable, una elástica banda de goma en la parte trasera de la cabeza para que se sujete bien, y por su confort en la cabeza.

MATERIAL:
100% poliéster



36

TALLAS:
Talla única



16

Ref.: 104385
PVP sin IVA.: 15,00 €
PVP con IVA.: 18,15 €

VISERA SPIRIT WARN-AIR
104383

Características

En llamativos colores neón para una mejor seguridad, con una banda de transpiración en microfibra y con reddecilla incorporada que garantiza la máxima ventilación en los días de mayor calor.

MATERIAL:
100% poliéster



15

TALLAS:
Talla única



17

Ref.: 104383
PVP sin IVA.: 22,20 €
PVP con IVA.: 26,86 €

MOCHILA SACO
107175

Características

Robusta mochila saco, muy grande con bandas reflectantes para una mayor visibilidad. Logo Holzer impreso a ambos lados.

MATERIAL:
100% poliéster



15 25 47 84 85 86 36

Ref.: 107175
PVP sin IVA.: 4,80 €
PVP con IVA.: 5,81 €

ESTOS ARTÍCULOS TAMBIÉN PUEDEN INTERESARLE



ARTÍCULO
NUEVO



Visera Hockey



Visera Meta



Gorra de beisbol

ARTÍCULO
NUEVO



Visera Alcantara

GORRA DE BEISBOL
100021136

Características

Gorro funcional con bordado Pfanner, banda de felpa y ranuras de ventilación.

MATERIAL:

100% micro poliéster

TALLAS:

Talla única

Ref.: 100021136

PVP sin IVA.: 8,88 €

PVP con IVA.: 10,74 €

VISERA HOCKEY
104382

Características

La visera funcional Pfanner con bordados Pfanner y Holzer. La visera viste la cabeza ofreciendo un confort incomparable gracias a su suave banda de transpiración, y sus seis orificios permiten que circule el aire al interior.

MATERIAL:

100% micro poliéster

TALLAS:

Talla única

Ref.: 104382

PVP sin IVA.: 19,80 €

PVP con IVA.: 23,96 €

VISERA ALCANTARA
104384

Características

Visera Pfanner Alcantara con aspecto de piel envejecida que se acomoda de forma perfecta gracias a sus múltiples ajustes de talla.

MATERIAL:

100% algodón

TALLAS:

Talla única

Ref.: 104384

PVP sin IVA.: 19,80 €

PVP con IVA.: 23,96 €

VISERA META
100020

Características

Gorro de algodón tejido, sin pico para un campo de visión máximo y una sujeción perfecta debido al borde plegable abierto.

MATERIAL:

100% algodón

TALLAS:

Talla única

Ref.: 100020

PVP sin IVA.: 9,00 €

PVP con IVA.: 10,89 €

ESTOS ARTÍCULOS TAMBIÉN PUEDEN INTERESARLE



PFANNER

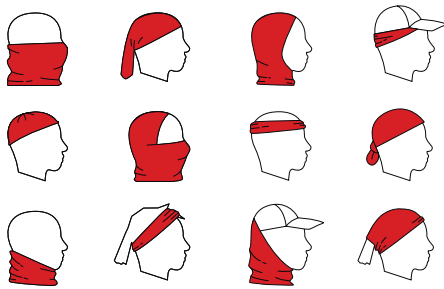

StretchAIR Tubular ways to wear

ARTÍCULO
NUEVO**BUFANDA BRAGA STRETCHAIR**

104349

Características

Bufanda tubular circular ultrasuave, sin costuras y tejida en material elástico. Esta braga para el cuello y cabeza se encuentra disponible con un diseño especial de Pfanner. Otra característica especial es que se puede llevar de múltiples formas, hasta 13 diferentes posibilidades, con lo que estarás preparado para cualquier ocasión.

MATERIAL:

100% poliéster

TALLAS:

Talla Única

Ref.: 104349**PVP sin IVA.: 5,90 €****PVP con IVA.: 7,14 €****PELUCHE WIFF-ZACK**

102331

Características

Nuestra tierna mascota - "Wiff Zack" vestida con ropa de seguridad Pfanner y el casco Protos Integral con el logo Holzer. Se le puede quitar la chaqueta Pfanner.

MATERIAL:

Exterior: 100% felpa suave

Relleno: 100% poliéster puro

TALLAS:

Medida aprox. 20 cm altura

Ref.: 102331**PVP sin IVA.: 23,00 €****PVP con IVA.: 27,83 €**

ESTOS ARTÍCULOS TAMBIÉN PUEDEN INTERESARLE





BOTELLA PARA AGUA

Botella de agua de acero inoxidable

CAPACIDAD: 750 ml
MATERIAL: Acero inoxidable

Ref.: 101965
PVP sin IVA.: 16,51 €
PVP con IVA.: 19,98 €



MUÑEQUERA REFLECTANTE

Cinta reflectante elástica para alta visibilidad. Ajustable mediante velcro. Para niños y adultos

TALLA: ÚNICA

Ref.: 100080
PVP sin IVA.: 4,78 €
PVP con IVA.: 5,78 €



TARJETA

Elimina las garrapatas sin fuerza y sobre todo con seguridad. La tarjeta para garrapatas de pfanner lo hace fácil. La tarjeta se emplea utilizando el recorte especial

Ref.: 100600
PVP sin IVA.: 4,96 €
PVP con IVA.: 6,00 €



PIN LUMBERJACK

El pin oficial con el logo Pfanner en gran calidad. Disponible en color plateado y oro

Ref.: 100045 (plateado)
Ref.: 100046 (plateado y oro)
PVP sin IVA.: 8,04 €
PVP con IVA.: 9,73 €



ENCENDEDOR ZIPPO

Robusto, duradero y siempre listo para usar, al igual que nuestra ropa. Se enciende automáticamente incluso con viento, lluvia y nieve y también es extremadamente elegante.

Ref.: 106789
PVP sin IVA.: 27,00 €
PVP con IVA.: 32,67 €



NAVAJA DE BOLSILLO

Siempre bien equipado, incluso en la carretera, con la navaja de bolsillo Victorinox. El cuchillo tiene 12 funciones, que incluyen un destornillador Philips, un abre-latas o unas pinzas, por nombrar solo algunas características.

Ref.: 102284
PVP sin IVA.: 17,76 €
PVP con IVA.: 21,49 €



LLAVEROS

Disfrutamos trabajar con sistemas, por eso en Pfanner ofrecemos un llavero con un sistema extremadamente práctico debido a los anillos extraíbles. De esta forma, puede controlar su gran colección de llaves.

Referencia 101631 (logo Pfanner)
Referencia 102047 (logo Protos)
PVP sin IVA.: 6,60 €
PVP con IVA.: 7,99 €

ESTOS ARTÍCULOS TAMBIÉN PUEDEN INTERESARLE



BUSCA TU TALLA AQUÍ



Guía de tallas para mujer

TAMAÑO	A Peso en cm	B Pantalones en cm	C Zancada en cm
XXS	88	74	78
XS	92	80	78
S	98	86	78
M	104	92	78
L	110	98	78
XL	116	104	78

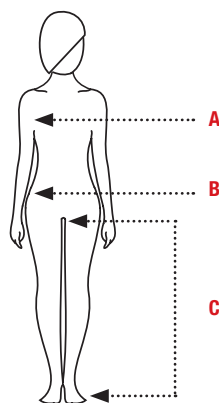

Guía de tallas de zapatos

EU	UK Unisex
36	3,5
37	4 4,5
38	5
39	5,5 6
40	6,5
41	7 7,5
42	8
43	8,5 9
44	9,5
45	10 10,5
46	11
47	11,5 12
48	12,5
49	13 13,5
50	14

Guía de tallas para hombre

TAMAÑO	A Peso en cm	B Pantalones en cm	C Zancada en cm		
			CORTO	NORMAL	LARGO
XXS	78	74	75	80	78
XS	84	80	75	80	78
S	96	86	75	80	78
M	102	92	75	80	78
L	108	98	75	80	78
XL	116	104	75	80	78
XXL	124	110	75	80	78
3XL	132	116	75	80	78
4XL	138	122	75	80	78

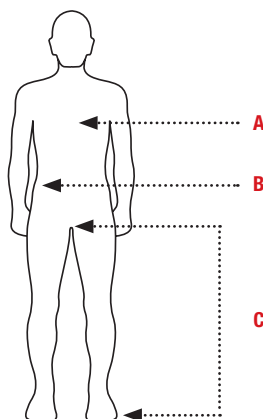

Guía de tallas de guantes

TAMAÑO	cm
5	XXS
6	XS
7	S
8	M
9	L
10	XL
11	XXL
12	3XL

Guía de tallas StretchZone® en cm



TAMAÑO	B Pantalones de cintura en cm	C	
		CORTO	NORMAL
42	74	80	88
44	78	80	88
46	82	82	90
48	86	82	90
50	90	82	90
52	94	82	90
54	98	83	90
56	102	83	90
58	108	83	90
60	114	83	90
62	120	83	90

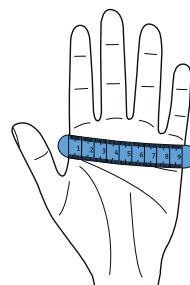

PARA ELEGIR EL GUANTE ADECUADO:

Mide tu palma con una regla o cinta métrica como se muestra en la ilustración. En el ejemplo, la palma de la mano mide un ancho de 9 cm. Por lo tanto, el tamaño del guante sería 9 o tamaño L.

ACCESORIOS

FORESTAL Y JARDÍN



553



ACCESORIOS FORESTAL Y JARDÍN



TURFMASTER

Referencia	Descripción	PVP sin IVA	PVP con IVA
XBIAS80	Aireador / esparcidor en línea <ul style="list-style-type: none"> • Anchura de trabajo 80 cm. • Capacidad de 45 kg, con controlador de caudal. 	210,91 €	255,20 €
XBITA500	Aireador <ul style="list-style-type: none"> • Anchura de trabajo 100 cm. • 11 cuchillas de estrella. • Con ruedas de apoyo. • Profundidad de trabajo regulable, mediante palanca de control con alcance desde el asiento del tractor. 	266,87 €	322,91 €
XBISAT40BH	Aireador <ul style="list-style-type: none"> • Anchura de trabajo 102 cm. • 11 cuchillas de estrella. • Con ruedas de apoyo. • Profundidad de trabajo regulable. 	277,63 €	335,93 €
XBISA42	Aireador <ul style="list-style-type: none"> • Anchura de trabajo 107 cm. • 12 cuchillas de estrella. • Profundidad regulable. 	449,80 €	544,26 €



TURF MASTER

Referencia	Descripción	PVP sin IVA	PVP con IVA
XBIPA48	Aireador <ul style="list-style-type: none"> • Aireador de extracción con 32 púas huecas. • Anchura de trabajo 122 cm. • Profundidad regulable. 	234,58 €	283,84 €
XBITA100	Escarificador / aireador <ul style="list-style-type: none"> • Anchura de trabajo 100 cm. • 20 púas de muelle en acero. • Con ruedas de transporte. 	126,97 €	153,63 €
XBITT500	Escarificador / aireador <ul style="list-style-type: none"> • Anchura de trabajo 100 cm. • 18 púas de muelle en acero. • Con ruedas de transporte. • La palanca se puede operar desde el asiento del tractor. 	191,54 €	231,76 €





Referencia	Descripción	PVP sin IVA	PVP con IVA
XBIPLR1824	<p>Rodillo apisonador en PE</p> <ul style="list-style-type: none"> • Anchura de trabajo 60 cm. • Diámetro 45 cm. • Peso máximo lleno de agua 110 kg. • Equipado con manillar: también se puede utilizar como modelo para empuje. 	271,17 €	328,12 €
XBIPLR1836	<p>Rodillo apisonador en PE</p> <ul style="list-style-type: none"> • Rodillo apisonador en PE. • Anchura de trabajo 90 cm. • Diámetro 45 cm. • Peso máximo lleno de agua 163 kg. 	324,98 €	393,22 €
XBIPLR1848	<p>Rodillo apisonador en PE</p> <ul style="list-style-type: none"> • Anchura de trabajo 122 cm. • Diámetro 45 cm. • Peso máximo lleno de agua 218 kg. 	385,24 €	466,14 €
XALGW50	<p>Rodillo apisonador en acero</p> <ul style="list-style-type: none"> • Rodillo apisonador en acero. • Modelo para empuje. • Anchura de trabajo 50 cm. • Peso máximo lleno de agua 72 Kg. 	220,00 €	266,20 €



TURFMASTER





Referencia	Descripción	PVP sin IVA	PVP con IVA
XBITCT15FB	Pulverizador remolcable <ul style="list-style-type: none"> Bomba de 12 V que se conecta a la batería del tractor cortacésped. Arco de pulverización plegable + pistola de pulverización manual con manguera de 3,60 m. Filtro de aspiración. Depósito de 56 l. Anchura de trabajo 210 cm. 	529,43 €	640,61 €
XBITCT25FB	Pulverizador remolcable <ul style="list-style-type: none"> Bomba de 12 V que se conecta a la batería del tractor cortacésped. Arco de pulverización plegable + pistola de pulverización manual con manguera de 3,60 m. Filtro de aspiración. Depósito de 95 l. Anchura de trabajo 210 cm. 	626,28 €	757,80 €
XBITCT15FB-QUAD	Pulverizador para Quad <ul style="list-style-type: none"> Bomba de 12 V que se conecta a la batería del ATV. Arco de pulverización plegable + pistola de pulverización manual con manguera de 3,60 m. Filtro de aspiración. Depósito de 56 l. Anchura de trabajo 210 cm. 	413,22 €	500,00 €
XBIHHBS125	Esparcidor, abonadora o sembrador <ul style="list-style-type: none"> Esparcidor de mano, cap. máx. 3 kg. Ideal para esparcir sal o fertilizante en parcelas pequeñas. 	12,48 €	15,10 €
XBISB52	Esparcidor, abonadora o sembrador <ul style="list-style-type: none"> Esparcidor de empuje con distribución centrifuga. Máx 4.5 kg. Anchura de trabajo 2-3 metros. Con control de caudal. Caja de engranajes cerrada. Parcialmente montada en embalaje. 	59,18 €	71,61 €

557



PULVERIZADORES Y ESPARCIDORES

TURF MASTER

Referencia	Descripción	PVP sin IVA	PVP con IVA
XBIDS4000D	Esparcidor, abonadora o sembrador <ul style="list-style-type: none"> Esparcidor (por gravedad) 48 cm 	69,41 €	83,98 €
			
XBIDS25	Esparcidor, abonadora o sembrador <ul style="list-style-type: none"> Esparcidor (por gravedad) de empuje 56 cm 	73,17 €	88,53 €
			
XBIPS36	Esparcidor rotativo, abonadora o sembrador <ul style="list-style-type: none"> Máx 36 kg. Anchura de trabajo 2 a 3 m. Con control de caudal. Caja de engranajes cerrada. Con ruedas neumáticas. 	118,37 €	143,23 €
			
XBIPS25R	Esparcidor rotativo, abonadora o sembrador <ul style="list-style-type: none"> Máx 25 kg. Cubeta redonda con parrilla. Control de caudal con varillas metálicas. Ruedas neumáticas. 	118,37 €	143,23 €
			





Referencia	Descripción	PVP sin IVA	PVP con IVA
XBISB4500MG	Esparcidor rotativo, abonadora o sembrador <ul style="list-style-type: none"> • Máx. 45 kg. • Anchura de trabajo 2,5 a 3 m. • Con control de caudal. • Caja de engranajes cerrada. • Ruedas neumáticas y tapa para la cubeta • Montaje fácil y rápido. 	247,50 €	299,47 €
			
XBIPS50	Esparcidor rotativo, abonadora o sembrador <ul style="list-style-type: none"> • Máx. 50 kg. • Anchura de trabajo 2 a 3 m. • Control de caudal con varillas metálicas. • Ruedas neumáticas. 	157,11 €	190,10 €
			
XBIPS36SS	Esparcidor de sal, abonadora o sembrador <ul style="list-style-type: none"> • Máx. 36 kg. • Ruedas neumáticas de 12". • Estructura en acero inoxidable. • Dirección de difusión regulable. • Con tapa y parrilla para romper la sal. 	275,48 €	333,33 €
			
XBIPS45SS	Esparcidor de sal, abonadora o sembrador <ul style="list-style-type: none"> • Máx. 45 kg. • Ruedas neumáticas de 12". • Estructura en acero inoxidable. • Dirección de difusión regulable. • Con tapa y parrilla para romper la sal. 	331,43 €	401,03 €
			
XBISB5010	Esparcidor, abonadora o sembrador <ul style="list-style-type: none"> • Esparcidor sb5010 de distribución centrífuga de 45 kilos. • Estructura de acero lacada en polvo de 1", manillar de dos mangos para fácil maniobrabilidad con única palanca de control, fuerte tolva de 45 kilos en polipropileno resistente a la corrosión. • Marchas metálicas con grasera (alemite) • Se ensambla en menos de 30 minutos. 	256,11 €	309,89 €
			



TURFMASTER

Referencia	Descripción	PVP sin IVA	PVP con IVA
XBISB6000RD	Esparcidor rotativo, abonadora o sembrador <ul style="list-style-type: none"> • Máx. 60 kg. • Anchura de trabajo 2,5 a 3,5 m. • Ruedas neumáticas anchas de 15". • Caja de engranajes con graser (alemite). • Con tapa. 	396,00 €	479,16 €
			
XBISB6500	Esparcidor, abonadora o sembrador <ul style="list-style-type: none"> • Modelo profesional. • Caja de engranajes cerrado. • Con graser (alemite). • Regulación de caudal mediante varilla metálica. • Con tapa. • Anchura de esparcido hasta 3,5 m. • Ruedas de 15". 	406,70 €	492,11 €
			
XBISB6000SS	Esparcidor rotativo, abonadora o sembrador <ul style="list-style-type: none"> • Máx. 60 kg. • Ruedas neumáticas anchas de 15". • Caja de engranajes cerrada con graser (alemite). • Con desviador para limitar la zona de esparcido • Con tapa. 	449,80 €	544,26 €
			
XBIGS2010	Sembradora de jardín <ul style="list-style-type: none"> • Sembradora de jardín – dúo de tolva para semillas y fertilizante. • Con 6 placas sembradoras, marcador de hileras reversible y profundidad de plantado variable. • Capacidad máx. 2,7 kg – Bolsa de almacenaje para más/otras semillas. • "Marcado de hilera" reversible - estructura de acero lacada en polvo de 3/4". 	191,54 €	231,76 €
			
XBITS36	Esparcidor rotativo remolcable, sembrador abonadora <ul style="list-style-type: none"> • Máx. 36 kg. • Anchura de esparcido 2,5 a 3,5 m. • Control de caudal. • Con ruedas neumáticas. 	120,52 €	145,83 €
			



TURFMASTER

Referencia	Descripción	PVP sin IVA	PVP con IVA
XBITS56	<p>Esparcidor rotativo remolcable, sembrador o abonadora</p> <ul style="list-style-type: none"> • Máx. 56 kg. • Anchura de esparcido 2,5 a 3,5 m. • Control de caudal. • Con ruedas neumáticas. 	180,78 €	218,74 €
XBITS100	<p>Esparcidor (por gravedad, sembrador o abonadora)</p> <ul style="list-style-type: none"> • Máx. 80 kg. • Anchura de trabajo 100 cm. • Control de caudal. Cubeta de plástico. • Con ruedas neumáticas. 	256,10 €	309,88 €
XBITBS4500	<p>Esparcidor rotativo remolcable, sembrador o abonadora</p> <ul style="list-style-type: none"> • Máx. 35 kg. • Anchura de esparcido 2,5 a 3,5 m. • Control de caudal. • Con tapa. • Montaje fácil y rápido. 	256,10 €	309,88 €
XBITS80	<p>Esparcidor rotativo remolcable, sembrador o abonadora</p> <ul style="list-style-type: none"> • Máx. 80 kg. • Anchura de esparcido 2,5 a 3,5 m. • Control de caudal. • Con ruedas neumáticas. 	396,00 €	479,16 €
XBITBS6000	<p>Esparcidor rotativo remolcable, sembrador o abonadora</p> <ul style="list-style-type: none"> • Máx. 60 kg. • Anchura de trabajo hasta 3,5 m, con control de caudal. • Ruedas neumáticas grandes de 15". • Caja de engranajes con grasera (alemite). • Con tapa. 	385,24 €	466,14 €

561



ESPARCIDORES

TURFMASTER

Referencia	Descripción	PVP sin IVA	PVP con IVA
XBITBS6500	Esparcidor rotativo, sembrador o abonadora <ul style="list-style-type: none"> • Regulación de caudal mediante palanca y varilla. • Caja de engranajes cerrada con graseras (alemite). • Modelo profesional. • Con tapa. Neumáticos de aire. • Anchura de esparcido hasta 3,5 m. • Capacidad 60 kg. 	406,76 €	492,18 €
			
XBITBS7000	Esparcidor rotativo, sembrador o abonadora <ul style="list-style-type: none"> • Máx. 90 kg. • Anchura de trabajo hasta 4 m, con control de caudal. • Ruedas neumáticas grandes de 15". • Caja de engranajes con graseras (alemite). • Con tapa. • Dirección de difusión regulable. 	512,21 €	619,77 €
			
XBISW26	Barredora de empuje <ul style="list-style-type: none"> • Anchura de trabajo 66 cm. 5:1 cepillos de alta velocidad. • Ruedas de 10". 	191,54 €	231,76 €
			
XBISW380LT	Barredora remolcable <ul style="list-style-type: none"> • Anchura de trabajo 96 cm. • Bolsa recogedora de 339 l. • Cepillos de alta velocidad ratio 5:1. 	299,15 €	361,97 €
			
XBISW420LT	Barredora remolcable <ul style="list-style-type: none"> • Anchura de trabajo 106 cm. • Bolsa recogedora de 368 l. • Cepillos de alta velocidad ratio 	352,95 €	427,07 €
			









Referencia	Descripción	PVP sin IVA	PVP con IVA
XBISTS42TM	<p>Barredora remolcable</p> <ul style="list-style-type: none"> • Anchura de trabajo 107 cm. • Ruedas grandes de 12". • Bolsa recogedora de 370 l. • Cepillos de gran calidad, alta velocidad con ratio 5:1. 3 cepillos por eje = 50 % más de contacto con el terreno. • Resistente estructura tubular. • Los cepillos no giran cuando se mueve hacia atrás. • Se puede almacenar en vertical. • La mejor barredora del mercado en su categoría de precios. 	701,61 €	848,95 €
			
XBIES100	<p>Barredora</p> <ul style="list-style-type: none"> • Barredora con cepillos eléctricos de 12V. • Anchura de trabajo 107 cm. 	643,50 €	778,63 €
			
XBIKWIKBALL	<p>Enganche</p> <ul style="list-style-type: none"> • Bola de enganche rápido para accesorios de tractores cortacésped. • Para uso solamente con el enganche rápido XBIKWIKHITCH. 	18,29 €	22,13 €
			
XBIKWIKHITCH	<p>Enganche</p> <ul style="list-style-type: none"> • Sistema de enganche rápido, para enganchar y desenganchar fácil y rápidamente los accesorios de su tractor cortacésped. • El sistema de enganche rápido se acopla directamente al tractor cortacésped. • Juego completo de macho + hembra 	58,10 €	70,30 €
			
XBIPCT200	<p>Carrito remolque</p> <ul style="list-style-type: none"> • Carrito remolque con cubeta de plástico. • Cap. máx. 200 kg. • Montaje fácil y rápido. • También se puede utilizar como modelo para empujar. 	185,08 €	223,95 €
			



TURFMASTER

Referencia	Descripción	PVP sin IVA	PVP con IVA
XBIPCT250	Carrito remolque <ul style="list-style-type: none"> • Carrito remolque con cubeta de plástico. • Cap. máx. 250 kg. • Montaje fácil y rápido. • También se puede utilizar como modelo para empujar. 	245,34 €	296,86 €
			
XBIPCT10BH	Carrito remolque <ul style="list-style-type: none"> • Carrito de transporte en material plástico. • Cap. máx. 295 kg. • Ruedas neumáticas 15 x 6". • Pedal. • Dimensiones 115 x 79 x 29 cm 	471,32 €	570,30 €
			
XBIPCT17BH	Carrito de transporte <ul style="list-style-type: none"> • Carrito de transporte en material plástico. • Cap. máx. 385 kg. • Ruedas neumáticas 16 x 6.5". • Pedal. • Dimensiones 140 x 94 x 40 cm 	742,50 €	898,42 €
			
XBIDC180	Carrito de remolque <ul style="list-style-type: none"> • Carrito remolque con capacidad 180 kg. • Se puede quitar el portón trasero para agilizar la carga y descarga. • * Tamaño del cajón: 103 cm x Anchura 78 cm x Altura 32,5 cm. • * Ruedas neumáticas de 13"x/400-6 todoterreno. 	191,54 €	231,76 €
			
XBILC700B	Carrito remolque <ul style="list-style-type: none"> • Carrito remolque con cubeta de plástico. • Cap. máx. 200 kg. • Montaje fácil y rápido. • También se puede utilizar como modelo para empujar. 	249,65 €	302,08 €
			



TURF MASTER

Referencia	Descripción	PVP sin IVA	PVP con IVA
XBILD1002	Carrito remolque <ul style="list-style-type: none"> • Carrito remolque con cubeta de acero 112 x 75 x 30 cm. • Cap. máx. 300 kg. • Cajón soldado = montaje fácil y rápido. 	288,39 €	348,95 €
			
XBILC1500B	Carrito remolque <ul style="list-style-type: none"> • Carrito remolque con cubeta de acero 120 x 85 x 37 cm. • Cap. máx. 500 kg. • Cajón soldado= montaje fácil y rápido. 	492,85 €	596,35 €
			
XBIGAL320	Carrito remolque <ul style="list-style-type: none"> • Carrito remolque con cubeta de acero galvanizado 106 x 84 x 30 cm. • Cap. máx. 320 kg. • Montaje fácil y rápido. • Con cómodo manillar. • Se puede quitar el portón trasero. 	417,52 €	505,20 €
			
XBIGAL450	Carrito remolque <ul style="list-style-type: none"> • Carrito remolque con cubeta de acero galvanizado 105 x 95 x 32 cm. • Cap. máx. 450 kg. • Se pueden quitar los portones frontal y trasero. 	503,61 €	609,37 €
			
XBIATV7000	Carrito remolque <ul style="list-style-type: none"> • Carrito remolque para ATV, con cubeta de acero 106 x 76 x 40 cm. • Cap. máx. 680 kg. • Ruedas de 18" x 9". Máx. 45 km/h. • Con bola de enganche. 	574,63 €	695,30 €
			





TURF MASTER

Referencia	Descripción	PVP sin IVA	PVP con IVA
XBIMC363	Carrito de transporte <ul style="list-style-type: none"> • Carrito de transporte con rejilla, de metal, con cajón plano y paneles frontales, traseros y laterales abatibles. • Ruedas neumáticas 10x350-4. • Dimensiones 965 x 508 mm. • Cap. máx. 363 kg. 	173,63 €	210,09 €
			
XBIMC454	Carrito de transporte <ul style="list-style-type: none"> • Carrito de transporte con rejilla, de metal, con cajón plano y paneles frontales, traseros y laterales abatibles. • Ruedas neumáticas 13x350-6. • Dimensiones 1140 x 590 mm. • Cap. máx. 454 kg. 	237,36 €	287,21 €
			
XBIW6PH	Carrito con mangos <ul style="list-style-type: none"> • Carretilla con mangos pivotantes. • Rueda de 16" antipinchazo sin aire con perfil ancho. 	170,02 €	205,72 €
			
XBITC250	Carrito remolque <ul style="list-style-type: none"> • Carrito de jardín con cubeta plástica. • Cap. máx. 250 kg. 	79,63 €	96,35 €
			
XBIBC150	Carrito remolque <ul style="list-style-type: none"> • Carretilla con cubeta plástica. • máx. 150 Kg / 180 l. • Dos ruedas 400-8. 	198,00 €	239,58 €
			



TURF MASTER

Referencia	Descripción	PVP sin IVA	PVP con IVA
XBIBC2009	Carrito remolque <ul style="list-style-type: none"> • Carrito agrícola. • Capacidad máx. 270 Kg. • Ruedas de 16" antipinchazo sin aire. 	170,02 €	205,72 €
			
XBIWT150	Carrito remolque <ul style="list-style-type: none"> • Carretilla para madera, máx. 150 kg. • Ruedas todoterreno. • Con tapa. 	50,56 €	61,18 €
			
XBIDH122	Rastra <ul style="list-style-type: none"> • Rastra ligera 122 cm • Ideal para nivelar o allanar piedras/gravilla y siembra de céspedes o cultivos • Grada galvanizada de 122cm x 160 cm • Fácil almacenaje – Fácil enganche al vehículo (GT, ATV o UTV) – Resistente estructura lacada en polvo con rejilla galvanizada resistente al óxido. 	105,46 €	127,61 €
			





Referencia	Descripción	PVP sin IVA	PVP con IVA
XLIFT001	<p>Carretilla</p> <ul style="list-style-type: none"> • Estructura de acero con base plegable. • Ruedas hinchables de 410 x 350 x 4. • Capacidad 200 kg. 	40,89 €	49,48 €
XLIFT002	<p>Carretilla</p> <ul style="list-style-type: none"> • Carretilla con manillar en D. • Cap. máxima de carga 360 Kg. • H : 127 cm W : 48 cm D : 51 cm. • Base 20 x 46 cm. • Ruedas neumáticas de 10" con rodamiento de bolas y cubiertas protectoras. • Peso: 12,25 Kg. 	83,93 €	101,55 €
XLIFT003	<p>Carretilla</p> <ul style="list-style-type: none"> • Carretilla con manillar en P. Cap. máxima de carga 450 Kg. • H : 157 cm W : 71 cm D : 66 cm. • Base 30 x 61 cm. • Ruedas neumáticas de 15" con rodamiento de bolas y cubiertas protectoras. Versión reforzada para uso todoterreno. • Peso : 24,50 Kg 	229,63 €	277,85 €



ESPARCIDORES CON BASE

XSPPP608020

**Esparcidor de base mediana**

El esparcidor Spyker de base mediana es el favorito entre los usuarios comerciales que se mueven diariamente de un terreno a otro. Cuenta con todas las características comerciales de la Serie Pro a la vez que mantiene un peso ligero. Nuestro esparcidor de base mediana es el híbrido perfecto de extrema durabilidad y versatilidad. Así es, nuestro sistema metálico de marchas es tan duradero que lo garantizamos de por vida. Tanto para esparcir fertilizante, semillas, o sal para el deshielo, equípese con este esparcidor multifunción para obtener resultados incomparables durante todo el año.

Ref.: XSPPP608020**PVP sin IVA.: 596,15 €****PVP con IVA.: 721,34 €**

Esparcidor profesional de empuje, capacidad de 36 kg, estructura lacada en polvo, tolva en material plástico con tapa, anchura de esparcido 1,2 - 4,0 m, marchas metálicas con garantía de por vida, ruedas de 13" x 5" (330 x 127 mm), peso 23,1 Kg, varillas de control (sin cables), ajuste de caudal exacto con el selector Spyker Dial, modo de esparcido equilibrado Accu-Way.
CON TAPA

**ESPARCIDORES CON BASE**

XSPPP608020

**Esparcidor de base grande**

El esparcidor Spyker de base grande es lo máximo en la tecnología de los esparcidores de empuje. Fabricado especialmente para los más exigentes profesionales de la industria del césped y jardín, se realiza únicamente con materiales de la máxima calidad y su diseño supera a cualquier otro esparcidor en el mercado. La combinación de una resistente estructura en acero inoxidable, su ecualizador de modo de esparcido Accu-Way™, el selector Spyker para un ajuste de precisión, la tolva de gran capacidad, su firme acoplamiento, unas grandes ruedas neumáticas, y un sistema metálico de marchas garantizado de por vida, todo ello, consigue un producto que supera y dura más que cualquier otra alternativa.

Cuando no existe margen para el error, usted debe usar un Spyker Pro.

Ref.: XSPS6012020**PVP sin IVA.: 1.009,36 €****PVP con IVA.: 1.221,32 €**

Esparcidor profesional de empuje, capacidad de 55 kg, estructura en acero inoxidable, tolva en material plástico, anchura de esparcido 1,2 - 4,0 m, marchas metálicas con garantía de por vida, ruedas de 13" x 5" (330 x 127 mm), peso 23,1 Kg, varillas de control (sin cables), ajuste de caudal exacto con el selector Spyker Dial, modo de esparcido equilibrado Accu-Way
CON TAPA



569



ESPARCIDORES CON BASE / RODILLOS

ESPARCIDORES CON BASE

XSPPP7012010

**Esparcidor (por gravedad)**

Estructura: Lacada en polvo P70-12010

El esparcidor Spyker tiene dos compartimentos uno al lado del otro, lo que permite al operario esparcir anchuras de 18" o 36" para una cobertura uniforme del paisajismo o de otros espacios de difícil acceso.

Ideal para comenzar nuevos céspedes, el esparcidor (por gravedad) Spyker hace caer las semillas exactamente donde usted quiere.

En invierno, deshiele todas las cunetas y calzadas hasta el borde de la acera sin quemar la hierba o elevar el nivel de pH de la tierra. Sus grandes ruedas totalmente neumáticas de 13" x 5" distribuyen el peso uniformemente para un correcto funcionamiento que no dejará surcos. Equipado con fondos de calibre variable y calibre fijo de 1/2".

Ref.: XSPPP7012010**PVP sin IVA.: 794,15 €****PVP con IVA.: 960,92 €**

Esparcidor de empuje, capacidad de 55 kg, anchura de esparcido de 18/36" - 45/91 cm

2 compartimentos = posibilidad de esparcir solamente 45 cm en vez de 91 cm, estructura y tolva lacadas en polvo, ruedas de 13" x 5" (330 x 127 mm), peso 29,5 kg, varillas de control (sin cable)

SIN TAPA







Referencia	Descripción	PVP sin IVA	PVP con IVA
0050492	Rodillo apisonador <ul style="list-style-type: none"> • Capacidad 60 litros • Medidas: 40 x 49 cm. 	75,00 €	90,75 €
0050493	Rodillo apisonador con pinchos <ul style="list-style-type: none"> • Capacidad 35 litros • Ancho 50 cm. 	79,50 €	96,19 €

TRBL
 MAQUINARIA Y SUMINISTROS

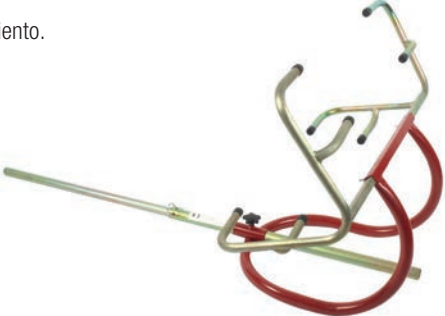
TRBL
 MAQUINARIA Y SUMINISTROS







Referencia	Descripción	PVP sin IVA	PVP con IVA
XLIFT200	<p>Elevador para tractor</p> <ul style="list-style-type: none"> • Se coloca debajo de las ruedas. • Para labores de limpieza y mantenimiento. • Anchura ajustable. 	90,19 €	109,09 €
			
XLIFTXVS410	<p>Elevador para tractor</p> <ul style="list-style-type: none"> • Se coloca en la parte lateral. • Para labores de limpieza y mantenimiento. • Capacidad máximo de peso 410 kgs. 	173,00 €	209,33 €
			
0030202	<p>Rampas de aluminio</p> <ul style="list-style-type: none"> • Par de rampas de aluminio. • Plegables, peso 600 kgs. • Medidas 225 cm x 31 cm 	152,08 €	184,02 €
			
0010576	<p>Rampas de aluminio</p> <ul style="list-style-type: none"> • Par de rampas de aluminio. • Peso 400 kgs. • Medidas 150 cm x 21 cm 	143,35 €	173,45 €
			

571



ELEVADOR / RAMPA

TURF MASTER

Referencia	Descripción	PVP sin IVA	PVP con IVA
0050105	<p>Caballete para troncos</p> <ul style="list-style-type: none"> • Soporte para tronco y motosierra. • Con cubre cadena para mayor seguridad. • Ajustable a troncos 	83,54 €	101,08 €
			
0050296	<p>Pinzas multiusos</p> <p>Pinzas "atrapa todo" para múltiples aplicaciones tanto tareas profesionales en el jardín, parques, ciudades, como particulares en casa, garajes, etc. Sólidas y ultra ligeras. Fabricadas en aluminio y empuñadura de ABS. Disponible en dos tamaños, uno de 80 cm y otro de 100 cm. Las gomas de agarre están disponible como recambio.</p> <ul style="list-style-type: none"> • Pinzas de 80 cm de largo 	15,23 €	18,43 €
			
0050297	<p>Pinzas multiusos</p> <ul style="list-style-type: none"> • Pinzas de 100 cm de largo 	16,09 €	19,47 €
			
0050298	<ul style="list-style-type: none"> • Juego de gomas de repuesto para pinzas 	3,89 €	4,71 €
			



GRIMSHOLM



Grimsholm®
—green—

573



ACCESORIOS ROBOT CORTACESPED

ACCESORIOS PARA ROBOT CORTACESPED

Cuchillas

Las cuchillas Grimsholm Green para robot cortacésped son las más vendidas. Las cuchillas se han optimizado para obtener el mejor equilibrio posible entre resistencia y afilado para obtener un óptimo resultado de corte. Todas las cuchillas también son flexibles para evitar que queden roturas en el césped.



Adaptable a Husqvarna y Gardena
9 uds/blíster
Ref.: G101
PVP sin IVA.: 9,90 €
PVP con IVA.: 11,98 €



Adaptable a Husqvarna y Gardena
36 uds/blíster
Ref.: G105
PVP sin IVA.: 29,90 €
PVP con IVA.: 36,18 €



Cuchilla LARGA (nueva)
Adaptable a Husqvarna y Gardena
9 uds/blíster
Ref.: G103
PVP sin IVA.: 12,90 €
PVP con IVA.: 15,61 €



Cuchilla adaptable a Honda Miimo
9 uds/blíster
Ref.: G114
PVP sin IVA.: 16,50 €
PVP con IVA.: 19,96 €



Cuchilla adaptable a Bosch Indego
9 uds/blíster
Ref.: G117
PVP sin IVA.: 16,50 €
PVP con IVA.: 19,96 €



Cuchilla adaptable a Worx
12 uds/blíster
Ref.: G120
PVP sin IVA.: 16,50 €
PVP con IVA.: 19,96 €



Cuchilla adaptable a Stiga Autoclip, Ambrogio.
Cuchilla de 25 cm
Ref.: G122
PVP sin IVA.: 18,90 €
PVP con IVA.: 22,87 €



Cuchilla para Stiga Autoclip, Ambrogio.
Cuchilla de 29 cm
Ref.: G123
PVP sin IVA.: 19,90 €
PVP con IVA.: 24,08 €



Cuchilla para Robomow RX
Ref.: G124
PVP sin IVA.: 16,50 €
PVP con IVA.: 19,96 €



Cuchilla para Viking Mi4.
Cuchilla 20 cm
Ref.: G127
PVP sin IVA.: 11,60 €
PVP con IVA.: 14,04 €



Cuchilla para Viking Mi6.
Cuchilla de 28 cm
Ref.: G129
PVP sin IVA.: 12,60 €
PVP con IVA.: 15,25 €

ACCESORIOS PARA ROBOT CORTACESPED

Cable de señal

Se requieren altas exigencias en el cable ya que se ubicará en el suelo año tras año. Se debe mantener su conductividad, así como su capacidad de aislamiento. Nuestro cable premium estañado tiene, a diferencia de muchos otros cables en el mercado, un núcleo de cobre en lugar de un núcleo de aluminio. Esto le da al robot cortacésped mejores prestaciones como por ejemplo menores pérdidas de conducción y mayor intensidad de señal.

Para una instalación realmente grande, recomendamos nuestra versión más potente "Heavy Duty". Todos nuestros rollos de cable son adecuados para la mayoría de las máquinas de instalación de cables que hay en el mercado.

Cable de cobre PREMIUM. Grosor 2,45 mm

Referencia	Descripción	PVP sin IVA	PVP con IVA
G130	Cable Premium, longitud 25 metros	14,08 €	17,04 €
G131	Cable Premium, longitud 50 metros	20,01 €	24,21 €
G133	Cable Premium, longitud 100 metros	33,05 €	39,99 €
G135	Cable Premium, longitud 200 metros	58,66 €	70,98 €
G139	Cable Premium, longitud 500 metros	144,50 €	174,84 €
G140	Cable Premium, longitud 1000 metros	270,00 €	326,70 €
G142	Cable Premium HD, longitud 700 metros	280,00 €	338,80 €

Cable de cobre PREMIUM+. Grosor 3,45 mm

Referencia	Descripción	PVP sin IVA	PVP con IVA
G2248	Cable Premium +, longitud 200 metros	61,42 €	74,32 €
G2252	Cable Premium +, longitud 500 metros	167,00 €	202,07 €
G2255	Cable Premium +, longitud 700 metros	233,00 €	281,93 €
G2265	Cable con tratamiento especial para roedores, 700 metros	449,00 €	543,29 €



PIQUETAS PARA CABLE DE SEÑAL



Características

La piqueta del cable de señal mantiene el cable en su lugar en la instalación. El diseño ergonómico de la parte superior del soporte ha hecho que este modelo sea la elección preferente del instalador profesional. Cantidad 100 uds por bolsa.

Referencia	PVP sin IVA	PVP con IVA
G151	8,90 €	10,77 €

RASTREADOR DE CABLE DE SEÑAL



Características

El rastreador de cable de señal MS 6812 ayuda al propietario del robot a encontrar fácilmente el error en la instalación del robot. El rastreador viene con instrucciones detalladas paso a paso para el uso. Incluye bolsa y pilas.

Referencia	PVP sin IVA	PVP con IVA
G411	33,27 €	40,26 €

KIT DE REPARACIÓN PARA CABLE DE SEÑAL

Características

- 5 metros de cable de señal
- 15 piquetas
- 3 kits de acoples
- 3 kits de conectores

Referencia	PVP sin IVA	PVP con IVA
G305	8,00 €	9,68 €



KITS DE INSTALACIÓN

Características

Aquellos que usan el Kit de instalación de Grimsholm pueden sentirse seguros de que el funcionamiento de su robot cortacésped lo hará según lo previsto. Todos los cables del kit de instalación están estañados con un núcleo de cobre y con aislamiento de polietileno de alta calidad. Cada carrete de cable ha sido probado en resistencia, en el laboratorio, para mantener la calidad adecuada para el entorno difícil que existe en el suelo.

Tenemos tres kits de instalación según el tamaño del césped en el cliente. El kit mediano es más que suficiente para la gran mayoría de las áreas residenciales. Para los céspedes que son un poco más grandes tenemos el kit grande.

Para céspedes donde el requisito de cable excede los 500 m, recomendamos nuestro cable "Heavy Duty".

KIT DE INSTALACIÓN ROBOT CORTACÉSPED PARA JARDINES PEQUEÑOS



Incluye:

- 50 metros de cable de señal
- 100 piquetas
- 4 kits de acoples
- 4 kits de conectores

Referencia	PVP sin IVA	PVP con IVA
G310	34,00 €	41,14 €

KIT DE INSTALACIÓN ROBOT CORTACÉSPED PARA JARDINES MEDIANOS



Incluye:

- 200 metros de cable de señal
- 300 piquetas
- 4 kits de acoples
- 3 kits de conectores

Referencia	PVP sin IVA	PVP con IVA
G320	83,00 €	100,43 €

KIT DE INSTALACIÓN ROBOT CORTACÉSPED PARA JARDINES GRANDES



Incluye:

- 500 metros de cable de señal
- 700 piquetas
- 4 kits de acoples
- 4 kits de conectores

Referencia	PVP sin IVA	PVP con IVA
G330	185,00 €	223,85 €



CONECTORES

Características

El conector verde Grimsholm es el único conector de cable dentro de la industria que está diseñado exclusivamente para funcionar de manera óptima en instalaciones de robot cortacésped. Se inserta un cable desde cada lado del acoplamiento y, dado que el acoplamiento se alarga, generalmente es posible usar solo un acoplamiento en lugar de dos al reparar un cable que se ha roto en el suelo.

Este acoplamiento se puede usar junto con cables de las siguientes especificaciones:

Área de conducto: 0.8-1.5 mm²

Max. diámetro, incl. aislamiento: 3.5 mm



Referencia	Unidades	PVP sin IVA	PVP con IVA
G171	Blister de 4 unidades	3,85 €	4,66 €
G175	Blister de 50 unidades	31,00 €	37,51 €

CONECTORES DE CABLE

Conector de cable para estación de carga

Conector de cable que se utiliza para conectar el cable de señal a la estación de carga del cortacésped robot. El conector se adapta a muchas marcas en el mercado, como Husqvarna Automower, Gardena, Worx, Stiga, Viking y otras. Ahora en nylon para mayor durabilidad y vida útil.



Referencia	Unidades	PVP sin IVA	PVP con IVA
G181	Blister de 4 unidades	3,00 €	3,63 €
G185	Blister de 50 unidades	16,50 €	19,96 €

578



ACCESORIOS ROBOT CORTACESPED

BATERÍA

Batería NIMH para Husqvarna Automower

Batería de larga duración por celdas de calidad.
Probado con excelentes resultados en condiciones nórdicas.

Validas para baterías: Husqvarna Automower 2010C, 220AC, 230ACX, 260ACX, Solar hybrid, SH, G2 2004-2006, Gardena R160



Referencia	PVP sin IVA	PVP con IVA
G231	77,00 €	93,17 €

KIT DE 600 CUCHILLAS PARA ROBOT CORTACÉSPED AUTOMOWER

Las cuchillas son de acero inoxidable y su diseño se ha optimizado con el fin de ofrecer el equilibrio idóneo entre fuerza, afilado y resistencia al desgaste, para que disfrute de unos resultados excelentes. Además, las cuchillas son plegables, lo que significa que ya no tendrá que preocuparse por los peligrosos restos de metal en su césped si estas impactan con una piedra o con cualquier otro material duro.

Este producto es compatible con la mayoría de modelos de robot cortacésped de las siguientes marcas:

- Husqvarna Automower
- Gardena



Referencia	PVP sin IVA	PVP con IVA
G110	219,00 €	264,99 €





ACCESORIOS PARA MOTOSIERRA

Las cadenas y las barras para motosierra de Grimsholm Green tienen una calidad muy alta. Se producen con materiales cuidadosamente seleccionados y procesos de fabricación y control de calidad de alta tecnología, para una mayor durabilidad y la más alta seguridad.

CADENAS PARA MOTOSIERRA



580



CORTE PREMIUM PRO

Referencia	Paso	Galga	Eslabones	PVP sin IVA	PVP con IVA
G912	3/8"	.058"/1,5 MM	68	19,23 €	23,27 €
G914	3/8"	.058"/1,5 MM	72	20,28 €	24,54 €
G856	3/8"	.063"/1,6 MM	66	18,72 €	22,65 €
G858	3/8"	.063"/1,6 MM	72	20,28 €	24,54 €
G872	.325"	.063"/1,6 MM	56	13,98 €	16,91 €
G874	.325"	.063"/1,6 MM	62	15,36 €	18,58 €
G876	.325"	.063"/1,6 MM	67	16,47 €	19,93 €
G890	.325"	.050"/1,3 MM	56	13,98 €	16,91 €
G893	.325"	.050"/1,3 MM	64	15,78 €	19,09 €
G896	.325"	.050"/1,3 MM	72	17,58 €	21,27 €
G898	.325"	.058"/1,5 MM	56	13,98 €	16,91 €
G903	.325"	.058"/1,5 MM	64	15,78 €	19,09 €
G906	.325"	.058"/1,5 MM	72	17,58 €	21,27 €

ACCESORIOS PARA MOTOSIERRA

CORTE PREMIUM

Referencia	Paso	Galga	Eslabones	PVP sin IVA	PVP con IVA
G795	¼"	.043"/1,1MM	56	18,90 €	22,87 €
G797	¼"	.043"/1,1MM	60	20,13 €	24,36 €
G799	¼"	.043"/1,1MM	64	21,39 €	25,88 €
G801	3/8" Bajo perfil	.043"/1,1MM	40	8,70 €	10,53 €
G802	3/8" Bajo perfil	.043"/1,1MM	44	9,39 €	11,36 €
G803	3/8" Bajo perfil	.043"/1,1MM	45	9,63 €	11,65 €
G804	3/8" Bajo perfil	.043"/1,1MM	50	10,53 €	12,74 €
G805	3/8" Bajo perfil	.043"/1,1MM	52	10,89 €	13,18 €
G806	3/8" Bajo perfil	.050"/1,3 MM	40	8,70€	10,53 €
G807	3/8" Bajo perfil	.050"/1,3 MM	44	9,39€	11,36 €
G809	3/8" Bajo perfil	.050"/1,3 MM	45	9,63€	11,65 €
G811	3/8" Bajo perfil	.050"/1,3 MM	49	10,35€	12,52 €
G815	3/8" Bajo perfil	.050"/1,3 MM	50	10,53€	12,74 €
G825	3/8" Bajo perfil	.050"/1,3 MM	52	10,89€	13,18 €
G827	3/8" Bajo perfil	.050"/1,3 MM	53	11,10€	13,43 €
G830	3/8" Bajo perfil	.050"/1,3 MM	55	11,46€	13,87 €
G832	3/8" Bajo perfil	.050"/1,3 MM	56	11,64€	14,08 €
G834	3/8" Bajo perfil	.050"/1,3 MM	57	11,85€	14,34 €
G836	3/8" Bajo perfil	.050"/1,3 MM	60	12,36€	14,95 €
G840	325"	.050"/1,3 MM	56	12,81€	15,50 €
G845	325"	.050"/1,3 MM	64	14,46€	17,50 €
G850	325"	.050"/1,3 MM	72	16,08€	19,46 €
G908	3/8"	.058"/1,5 MM	68	17,70€	21,42 €
G910	3/8"	.058"/1,5 MM	72	18,63€	22,54 €
G852	3/8"	.063"/1,6 MM	66	17,22€	20,84 €
G854	3/8"	.063"/1,6 MM	72	18,63€	22,54 €
G860	.325"	.058"/1,5 MM	56	12,81€	15,50 €
G865	.325"	.058"/1,5 MM	64	14,46€	17,50 €
G870	.325"	.058"/1,5 MM	72	16,08€	19,46 €
G878	.325"	.063"/1,6 MM	56	12,81€	15,50 €
G879	.325"	.063"/1,6 MM	62	14,07€	17,02 €
G880	.325"	.063"/1,6 MM	66	14,88€	18,00 €
G881	.325"	.063"/1,6 MM	67	15,12€	18,29 €
G885	.325"	.063"/1,6 MM	72	16,11€	19,49 €
G887	.325"	.063"/1,6 MM	74	16,53€	20,00 €





BARRAS PARA MOTOSIERRA

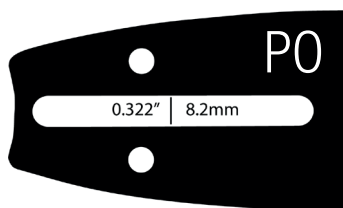

ANCLAJE CARLTON - 10

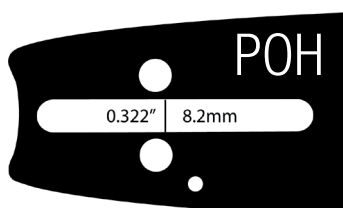

ANCLAJE CARLTON - 01

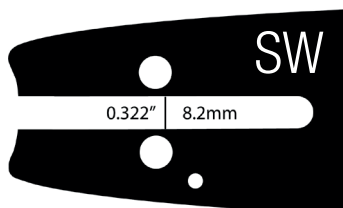

ANCLAJE CARLTON - 26

Referencia	Longitud	Paso	Galga	Anclaje	PVP sin IVA	PVP con IVA
G915	12"/30 cm	3/8" BP	.050"/1,3 mm	POH-HUSQVARNA	16,05 €	19,42 €
G920	14"/35 cm	3/8" BP	.050"/1,3 mm	POH-HUSQVARNA	17,31 €	20,94 €
G925	14"/35 cm	3/8" BP	.050"/1,3 mm	SW-STIHL	17,31 €	20,94 €
G930	16"/40 cm	3/8"	.050"/1,3 mm	SW-STIHL	18,18 €	22,00 €
G940	13"/33 cm	.325"	.050"/1,3 mm	POH-HUSQVARNA	16,80 €	20,33 €
G945	15"/38 cm	.325"	.050"/1,3 mm	POH-HUSQVARNA	18,18 €	22,00 €
G950	18"/45 cm	.325"	.050"/1,3 mm	POH-HUSQVARNA	20,04 €	24,25 €
G960	13"/33 cm	.325"	.058"/1,5 mm	POH-HUSQVARNA	16,80 €	20,33 €
G965	15"/38 cm	.325"	.058"/1,5 mm	POH-HUSQVARNA	18,18 €	22,00 €
G970	18"/45 cm	.325"	.058"/1,5 mm	POH-HUSQVARNA	20,04 €	24,25 €
G980	16"/40 cm	.325"	.063"/1,6 mm	SW-STIHL	18,18 €	22,00 €
G992	13"/33 cm	.325"	.063"/1,6 mm	SW-STIHL	16,80 €	20,33 €
G993	15"/38 cm	.325"	.063"/1,6 mm	SW-STIHL	18,18 €	22,00 €
G994	16"/40 cm	.325"	.063"/1,6 mm	SW-STIHL	18,18 €	22,00 €
G990	18"/45 cm	.325"	.063"/1,6 mm	SW-STIHL	21,45 €	25,95 €
G996	18"/45 cm	.3/8"	.058"/1,5 mm	POH-HUSQVARNA	20,40 €	24,68 €
G997	20"/50 cm	.3/8"	.058"/1,5 mm	POH-HUSQVARNA	22,74 €	27,51 €
G998	18"/45 cm	3/8"	.063"/1,6 mm	SW-STIHL	20,40 €	24,68 €
G999	20"/50 cm	3/8"	.063"/1,6 mm	SW-STIHL	22,74 €	27,51 €



BUJÍAS BLISTER



Referencia	Descripción	Aplicación	PVP sin IVA	PVP con IVA
50761	Bujía L8RTC con resistor	Motosierra, desbrozadora	1,50 €	1,81 €
50762	Bujía F5RTC con resistor	Cortacesped	1,50 €	1,81 €
50763	Bujía L7TC sin resistor	Motosierra, desbrozadora	1,50 €	1,81 €
50764	Bujía F7RTC con resistor	Cortacesped, tractor	1,50 €	1,81 €
50765	Bujía E9C sin resistor	Ciclomotor, motor fueraborda	1,50 €	1,81 €
50766	Bujía E6TC sin resistor	Moto	1,50 €	1,81 €
50767	Bujía GL3RC con resistor	Soplador de nieve, cortacesped	1,50 €	1,81 €

BUJÍAS CAJAS

Características

- 10 unidades por caja



Referencia	Descripción	Aplicación	PVP sin IVA /unidad	PVP con IVA /unidad
50775	Bujía L8RTC con resistor	Motosierra, desbrozadora	1,10 €	1,33 €
50776	Bujía F5RTC con resistor	Cortacesped	1,10 €	1,33 €
50777	Bujía L7TC sin resistor	Motosierra, desbrozadora	1,10 €	1,33 €
50778	Bujía F7RTC con resistor	Cortacesped, tractor	1,10 €	1,33 €
50779	Bujía E9C sin resistor	Ciclomotor, motor fueraborda	1,10 €	1,33 €
50780	Bujía E6TC sin resistor	Moto	1,10 €	1,33 €
50781	Bujía GL3RC con resistor	Soplador de nieve, cortacesped	1,10 €	1,33 €



TRBL
MAQUINARIA Y SUMINISTROS

Trébol Maquinaria y Suministros S.A.

T.: + 34 981 696 453

Polígono industrial de Sigüeiro
C/ Eduardo Pondal, parcela 46
15688 Sigüeiro (A Coruña)

www.trbl.es - info@trbl.es